



MASTER & DYNAMIC

MW09 ACTIVE NOISE-CANCELLING TRUE WIRELESS EARPHONES

QUICKSTART GUIDE

Master & Dynamic is a New York City-based premium audio company with a deep passion for building technically sophisticated sound tools. Designed to be modern yet timeless, our products utilize only the finest materials and are engineered to last, creating the perfect balance of aesthetics, strength, comfort, and exceptional sound.

NEVER SOUND THE SAME

ENGLISH _____	2	日本語 _____	17
FRANÇAIS _____	5	한국어 _____	20
ESPAÑOL _____	8	繁體中文 _____	23
DEUTSCHE _____	11	简体中文 _____	26
ITALIANO _____	14		

EN | MW09 QUICKSTART

At Master & Dynamic, our passion is building beautifully designed, richly appointed, technically sophisticated sound tools for creative minds. We design and build products utilizing the finest components and the most durable, luxury materials to ensure superior long-term performance. We hope you enjoy using our products as much as we enjoyed designing them.

Each pair of Master & Dynamic MW09 Active Noise-Cancelling True Wireless Earphones meet our strict criteria for materials, finishes, fabrication and sound.

PAIRING

The first time you take both earphones out of their case they will enter pairing mode. Always store your earphones in their case when not in use.

STEP 1: Open the Bluetooth® menu on your device.

STEP 2: Select M&D MW09.

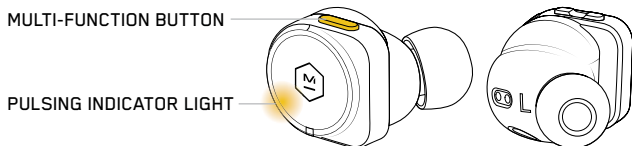

To manually activate pairing mode, hold down the multi-function button until the indicator light starts pulsing/pairing tone is heard.

NOTE: If you are already connected to a device, remove the right earphone from your ear to avoid activating your voice assistant.

CONTROLS

MULTI-FUNCTION BUTTON

1X: PAUSE / PLAY

2X: SKIP FORWARD

3X: SKIP BACK

HOLD: VOICE ASSISTANT

AMBIENT LISTENING MODE

HOLD VOL+ FOR ON/OFF

ACTIVE NOISE-CANCELLING

HOLD VOL- FOR ON/OFF

Select your default ANC and Ambient settings in the **M&D Connect App**

CASE BATTERY

Case charges to 50% in 20 minutes, 100% in 50 minutes

EARPHONE BATTERY

Earphones charge to 50% in 20 minutes, 100% in 50 minutes

MULTI-FUNCTION BUTTON

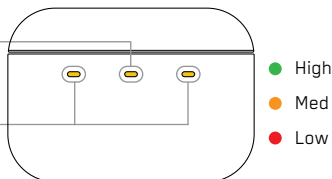
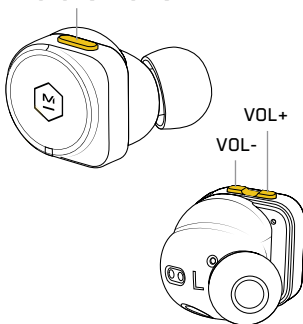

CALLS/COMMUNICATION

3 microphones in each earphone provide the freedom to listen or talk using just 1 earphone.

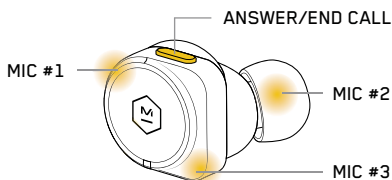

FIT

Your earphones come with medium silicone ear tips attached. For the most secure fit and best acoustics, choose the ear tips that form a seal with your ear canal.

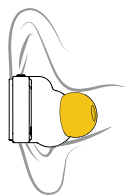

SILICONE



FOAM

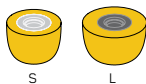

INSERTING YOUR EARPHONES

STEP 1: Tilt the earphone forward with the ear tip resting lightly in your ear canal.

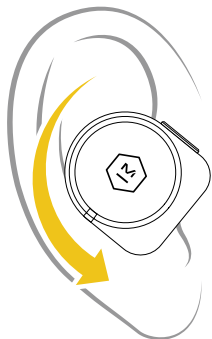

STEP 2: Rotate the earphone down until the ear tip forms a seal with your ear canal.

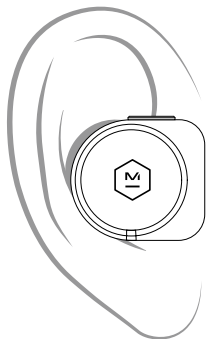

M&D CONNECT APP

Download the **M&D Connect App** for the complete Master & Dynamic experience.

Use the **M&D Connect App** to access:

- Firmware updates
- Custom settings
- Product support



Questions - support@masterdynamic.com

Follow Us - [@masterdynamic](https://twitter.com/masterdynamic)

www.masterdynamic.com

For more information visit masterdynamic.com/support

FR | DÉMARRAGE RAPIDE DES MW09

Chez Master & Dynamic, notre passion est de créer des outils sonores magnifiquement conçus, richement équipés et techniquement sophistiqués pour les esprits créatifs. Nous concevons et fabriquons des produits en utilisant les meilleurs composants et les matériaux de luxe les plus durables pour garantir des performances supérieures à long terme. Nous espérons que vous prendrez autant de plaisir à utiliser nos produits que nous avons eu à les concevoir.

Chaque paire d'écouteurs sans fil à suppression active du bruit Master & Dynamic MW09 répond à nos critères stricts en matière de matériaux, de finitions, de fabrication et de son.

COUPLAGE

La première fois que vous retirez les deux écouteurs de leur boîtier, ils entreront en mode couplage. Rangez toujours vos écouteurs dans leur boîtier lorsqu'ils ne sont pas utilisés.

ÉTAPE 1 : Ouvrez le menu Bluetooth® sur votre appareil.

ÉTAPE 2 : Sélectionnez M&D MW09.

BOUTON MULTIFONCTION

VOYANT LUMINEUX CLIGNOTANT

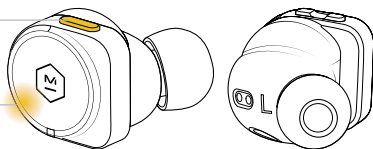

Pour activer manuellement le mode de couplage, maintenez le bouton multifonction enfoncé jusqu'à ce que le voyant commence à clignoter/la tonalité de couplage se fasse entendre.

REMARQUE : Si vous êtes déjà connecté à un appareil, retirez l'écouteur droit de votre oreille pour éviter d'activer votre assistant vocal.

COMMANDES

BOUTON MULTIFONCTION

1X : PAUSE/LECTURE

2X : AVANCER

3X : REVENIR

MAINTENIR : ASSISTANT VOCAL

MODE D'ÉCOUTE AMBIANTE

MAINTENIR VOL+ pour ON/OFF

SUPPRESSION ACTIVE DU BRUIT

MAINTENIR VOL- pour ON/OFF

Sélectionnez vos paramètres ANC et Ambient par défaut dans l'**application M&D Connect**

BOUTON MULTIFONCTION

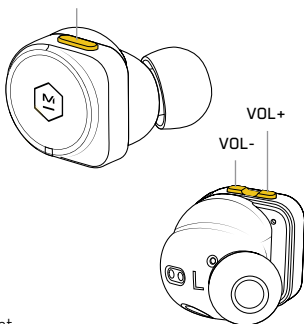

BOÎTIER BATTERIE

Le boîtier charge à 50 % en 20 minutes, et à 100 % en 50 minutes

BATTERIE DES ÉCOUTEURS

Les écouteurs se chargent à 50 % en 20 minutes, à 100 % en 50 minutes

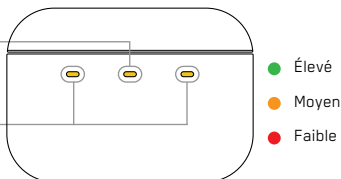

APPELS/COMMUNICATION

3 microphones dans chaque écouteur offrent la liberté d'écouter ou de parler en utilisant un seul écouteur.

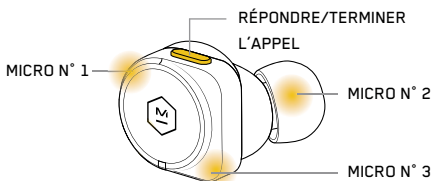

AJUSTER

Vos écouteurs sont livrés avec des embouts auriculaires moyens en silicone. Pour un ajustement optimal et une meilleure acoustique, choisissez les embouts qui forment un joint étanche avec votre conduit auditif.

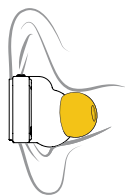

SILICONE

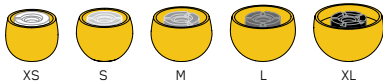

MOUSSE

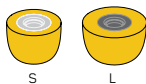

INSERTION DE VOS ÉCOUTEURS

ÉTAPE 1 : Inclinez l'écouteur vers l'avant avec l'embout légèrement posé dans votre conduit auditif.



ÉTAPE 2 : Faites pivoter l'écouteur vers le bas jusqu'à ce que l'embout de l'oreille forme un joint avec votre conduit auditif.

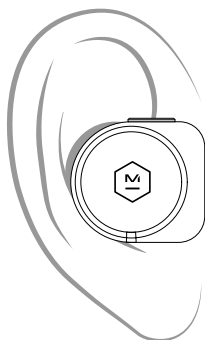

APPLICATION M&D CONNECT

Téléchargez l'**application M&D Connect** pour profiter de l'expérience Master & Dynamic complète.

Utilisez l'**application M&D Connect** pour accéder à :

- Mises à jour du micrologiciel
- Paramètres personnalisés
- Assistance produit



Questions – support@masterdynamic.com

Suivez-nous – [@masterdynamic](https://www.instagram.com/masterdynamic)

www.masterdynamic.com

Pour en savoir plus, consultez masterdynamic.com/support

ES | MW09 INICIO RÁPIDO

En Master & Dynamic, nuestra pasión es construir herramientas de sonido bellamente diseñadas, profusamente equipadas y técnicamente sofisticadas para mentes creativas. Diseñamos y fabricamos productos con los mejores componentes y los materiales más duraderos y lujosos para garantizar un rendimiento superior a largo plazo. Esperamos que disfrute del uso de nuestros productos tanto como nosotros hemos disfrutado diseñándolos.

Cada par de auriculares auténticamente inalámbricos con cancelación activa del ruido Master & Dynamic MW09 cumple con nuestros criterios estrictos respecto de los materiales, los acabados, la fabricación y el sonido.

EMPAREJAMIENTO

La primera vez que saque ambos auriculares del estuche pasarán al modo de emparejamiento. Almacene los auriculares en el estuche siempre que no los utilice.

PASO 1: Abra el menú de Bluetooth® en su dispositivo.

PASO 2: Seleccione M&D MW09.

BOTÓN MULTIFUNCIÓN

**LUZ PARPADEANTE
INDICADORA**

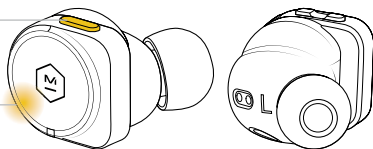

Para activar manualmente el modo de emparejamiento, mantenga presionado el botón multifunción hasta que la luz indicadora comience a parpadear o se escuche el tono de emparejamiento.

NOTA: Si ya se conectó a un dispositivo, retírese el auricular derecho del oído para no activar el asistente de voz.

CONTROLES

BOTÓN MULTIFUNCIÓN

PRESIONAR 1 VEZ: PAUSAR/EPRODUCIR

PRESIONAR 2 VECES: SALTAR ADELANTE

PRESIONAR 3 VECES: SALTAR ATRÁS

MANTENER PRESIONADO: ASISTENTE DE VOZ

BOTÓN MULTIFUNCIÓN

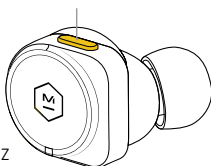

MODO DE ESCUCHA AMBIENTAL

MANTENER PRESIONADO VOL+ PARA ENCENDER/APAGAR

CANCELACIÓN ACTIVA DE RUIDO (ANC)

MANTENER PRESIONADO VOL- PARA ENCENDER/APAGAR

Seleccione su configuración predeterminada de

ANC y ambiental en la **aplicación M&D Connect**

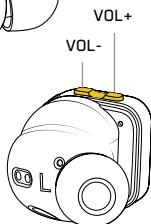

BATERÍA DEL ESTUCHE

El estuche se carga al 50 % en 20 minutos y al 100 % en 50 minutos

BATERÍA DE LOS AURICULARES

Los auriculares se cargan al 50 % en 20 minutos y al 100 % en 50 minutos

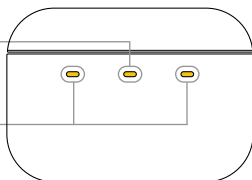

- Alta
- Media
- Baja

LLAMADAS/COMUNICACIÓN

Los tres micrófonos de cada auricular proporcionan la libertad de escuchar o hablar mediante un solo auricular.

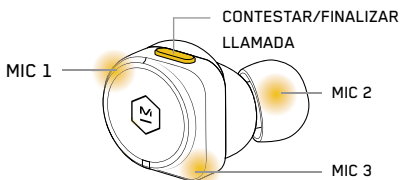

AJUSTE

Los auriculares vienen con tapones de ajuste medianos de silicona. Para obtener un ajuste más seguro y la mejor acústica, elija los tapones para auriculares que sellen el canal auditivo.

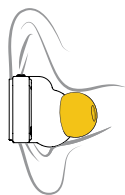

SILICONA

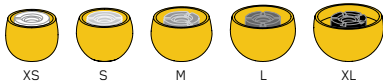

XS

S

M

L

XL

GOMAESPUMA

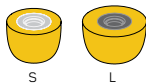

S

L

CÓMO INSERTAR LOS AURICULARES

PASO 1: Incline el auricular hacia adelante con los tapones apoyados levemente en el canal auditivo.

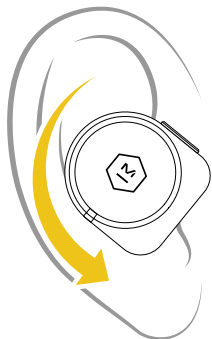

PASO 2: Rote el auricular hacia abajo hasta que el tapón selle el canal auditivo.

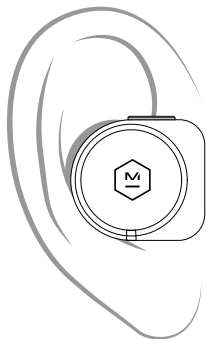

APLICACIÓN M&D CONNECT

Descargue la **aplicación M&D Connect** para disfrutar la experiencia completa de Master & Dynamic.

Utilice la aplicación **M&D Connect** para acceder a lo siguiente:

- Actualizaciones de firmware
- Configuración personalizada
- Apoyo técnico para los productos



Envíe sus preguntas a support@masterdynamic.com

Síguenos en [@masterdynamic](https://twitter.com/masterdynamic)

www.masterdynamic.com

Para obtener más información, visite masterdynamic.com/support

IT | MW09 AVVIO RAPIDO

In Master & Dynamic, la nostra passione è costruire strumenti sonori dal design accattivante, riccamente arredati e tecnicamente sofisticati per le menti creative. Progettiamo e costruiamo prodotti utilizzando i componenti più pregiati e i materiali più durevoli e di lusso per garantire prestazioni superiori a lungo termine. Ci auguriamo che i nostri prodotti vi piacciono tanto quanto a noi è piaciuto progettarli.

Ogni paio di auricolari True Wireless Master & Dynamic MW09 con cancellazione attiva del rumore soddisfa i nostri rigorosi criteri di materiali, finiture, fabbricazione e suono.

ACCOPIAMENTO

La prima volta che si estraggono entrambi gli auricolari dalla custodia, si attiva la modalità di accoppiamento. Riporre sempre gli auricolari nella loro custodia quando non vengono utilizzati.

FASE 1: Aprire il menu Bluetooth® del dispositivo.

FASE 2: Selezionare M&D MW09.

PULSANTE MULTIFUNZIONE

SPIA LUMINOSA PULSANTE

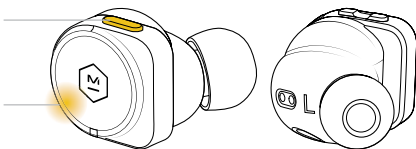

Per attivare manualmente la modalità di accoppiamento, tenere premuto il pulsante multifunzione finché l'indicatore luminoso non inizia a pulsare e non si sente il tono di accoppiamento.

NOTA: Se si è già connessi a un dispositivo, rimuovere l'auricolare destro dall'orecchio per evitare di attivare l'assistente vocale.

COMANDI

PULSANTE MULTIFUNZIONE

1X: PAUSA / RIPRODUZIONE

2X: PASSA AVANTI

3X: PASSA INDIETRO

TENERE PREMUTO: ASSISTENTE VOCALE

MODALITÀ DI ASCOLTO AMBIENTALE

TENERE PREMUTO VOL+ PER L'ACCENSIONE E LO SPEGNIMENTO

CANCELLAZIONE ATTIVA DEL RUMORE

TENERE PREMUTO VOL- PER ACCENSIONE/SPEGNIMENTO

Selezionare le impostazioni ANC e Ambient predefinite nell'applicazione **M&D Connect**

PULSANTE MULTIFUNZIONE

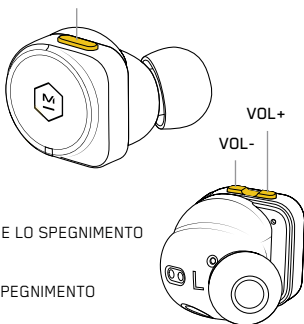

BATTERIA CASSA

La cassa si carica al 50% in 20 minuti, al 100% in 50 minuti

BATTERIA DEGLI AURICOLARI

Gli auricolari si caricano al 50% in 20 minuti, al 100% in 50 minuti

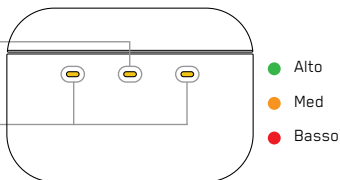

CHIAMATE/COMUNICAZIONE

3 microfoni in ogni auricolare consentono di ascoltare o parlare utilizzando 1 solo auricolare.

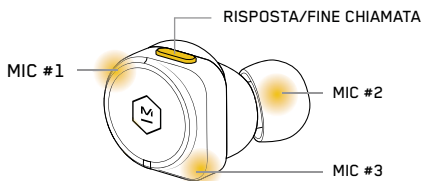

COMFORT

Gli auricolari sono dotati di punte medie in silicone. Per un comfort più sicuro e un'acustica migliore, scegliere gli auricolari che formano una tenuta con il canale uditivo.

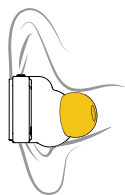

SILICONE

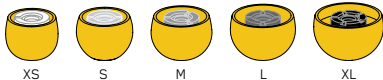

GOMMA

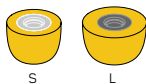

INSERIMENTO DEGLI AURICOLARI

FASE 1: Inclinare l'auricolare in avanti con il gommino leggermente appoggiato nel condotto uditivo.

FASE 2: Rotare l'auricolare sotto fino a quando il gommino non forma un sigillo con il canale uditivo.

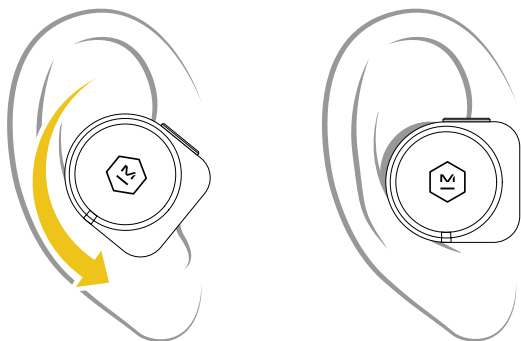

APPLICAZIONE M&D CONNECT

Scaricate l'applicazione **M&D Connect** per un'esperienza completa di Master & Dynamic.

Utilizzare l'applicazione **M&D Connect** per accedere:

- Aggiornamenti del firmware
- Impostazioni personalizzate
- Assistenza al prodotto



Domande - support@masterdynamic.com

Seguiteci - [@masterdynamic](https://www.instagram.com/masterdynamic)

www.masterdynamic.com

Per ulteriori informazioni, visitare masterdynamic.com/support

DE | MW09 SCHNELLSTART

Wir von Master & Dynamic bauen mit Leidenschaft ästhetische, technisch anspruchsvolle Klangwerkzeuge mit umfangreicher Ausstattung, die das Herz eines jeden kreativen Kopfs erobern. Wir entwerfen und bauen Produkte unter Verwendung der besten Komponenten und besonders langlebiger, luxuriöser Materialien, um eine überlegene langfristige Performance zu gewährleisten. Wir hoffen, dass Ihnen die Produkte genauso viel Freude bereiten wie uns, wenn wir sie entwerfen.

Jedes Paar Master & Dynamic MW09 Active Noise-Cancelling True Wireless Earphones erfüllt unsere strengen Anforderungen an Materialien, Verarbeitung und Klang.

KOPPLUNG

Wenn Sie beide Ohrhörer zum ersten Mal aus dem Etui nehmen, werden sie in den Kopplungsmodus versetzt. Bewahren Sie Ihre Ohrhörer stets im zugehörigen Etui auf, wenn Sie sie nicht benutzen.

SCHRITT 1: Öffnen Sie das Menü Bluetooth® auf Ihrem Gerät.

SCHRITT 2: Wählen Sie M&D MW09.

MULTIFUNKTIONSTASTE

BLINKENDE ANZEIGELEUCHE

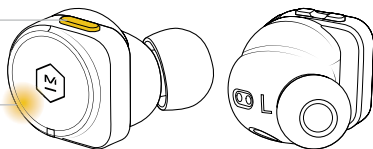

Um den Kopplungsmodus manuell zu aktivieren, halten Sie die Multifunktionsstaste gedrückt, bis die Anzeigelampe zu blinken beginnt/ ein Kopplungston zu hören ist.

HINWEIS: Falls Sie bereits mit einem Gerät verbunden sind, nehmen Sie den rechten Ohrhörer aus dem Ohr, damit Ihr Sprachassistent nicht aktiviert wird.

STEUERTASTEN

MULTIFUNKTIONSTASTE

1X: PAUSE/ABSPIELEN

2X: VOR

3X: ZURÜCK

HALTEN: SPRACHASSISTENT

MULTIFUNKTIONSTASTE

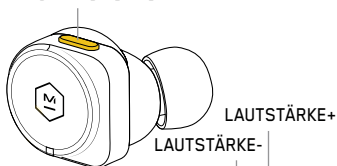

RAUMKLANGMODUS

LAUTSTÄRKE+ FÜR EIN/AUS HALTEN

AKTIVE GERÄUSCHUNTERDRÜCKUNG

LAUTSTÄRKE- FÜR EIN/AUS HALTEN

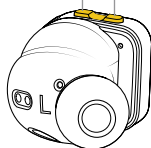

Wählen Sie Ihre Standardeinstellungen für ANC und Umgebungsgeräusche in der **M&D Connect App**

GEHÄUSEAKKU

Das Gehäuse wird in 20 Minuten auf 50 % aufgeladen, 100 % sind nach 50 Minuten erreicht

KOPFHÖRERAKKU

Die Kopfhörer werden in 20 Minuten zu 50 % aufgeladen, 100 % sind nach 50 Minuten erreicht

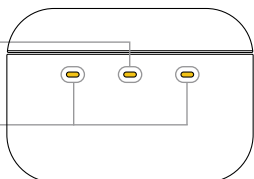

- Hoch
- Mittel
- Niedrig

ANRUFE/KOMMUNIKATION

3 Mikrofone in jedem Ohrhörer ermöglichen, mit nur einem Ohrhörer zu hören oder zu sprechen.

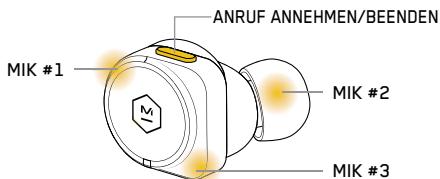

PASSFORM

Ihre Ohrhörer werden mit mittelgroßen Silikon-Ohrstücken geliefert. Für den sichersten Sitz und die beste Akustik sollten Sie Ohrstöpsel wählen, die den Gehörgang abdichten.

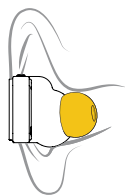

SILIKON

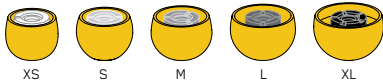

SCHAUMSTOFF

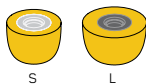

EINSETZEN DER KOPFHÖRER

SCHRITT 1: Neigen Sie den Kopfhörer nach vorne, wobei das Ohrstück leicht im Gehörgang ruhen sollte.

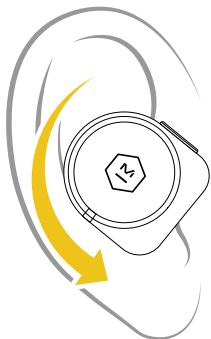

SCHRITT 2: Drehen Sie den Kopfhörer nach unten, bis das Ohrstück den Gehörgang abdichtet.

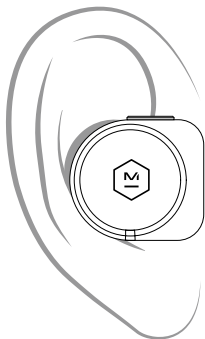

M&D CONNECT APP

Laden Sie die **M&D Connect App** herunter, um die komplette Master & Dynamic Erfahrung zu erleben.

Verwenden Sie die **M&D Connect App** für den Zugriff auf:

- Firmware-Updates
- Benutzerdefinierte Einstellungen
- Produkt-Support



Fragen - support@masterdynamic.com

Folgen Sie uns auf - [@masterdynamic](https://twitter.com/masterdynamic)

www.masterdynamic.com

Für weitere Informationen besuchen Sie masterdynamic.com/support

JA | MW09クイックスタートガイド

Master & Dynamicは、クリエイティブ指向な人向けに、美しくデザインされ、豊かな装備を持つ、技術的に洗練されたサウンドツールを生み出すことに情熱を注いでいます。製品には最高のコンポーネントに、最も耐久性が高い贅沢な素材を使用しており、長期にわたって優れた性能を発揮します。私たちが設計に傾けた情熱同様、皆様にもこの製品を楽しんでいただければと思います。

Master & DynamicのアクティブノイズキャンセリングトゥルーワイヤレスイヤホンMW09は、素材、仕上げ、製造、音質において、弊社の厳しい条件を満たしています。

ペアリング

両方のイヤホンを初めてケースから取り出すと、ペアリングモードに入ります。使用していない時は、イヤホンを常にケースに収納するようにしてください。

ステップ1: イヤホンを接続するデバイスでBluetooth®メニューを開きます。

ステップ2: M&D MW09を選択します。

マルチファンクションボタン

インジケーターが点滅

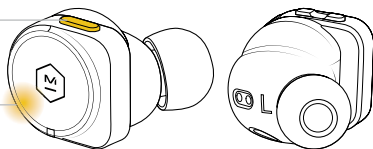

ペアリングモードを手動で有効にするには、インジケーターライトが点滅して、ペアリングトーンが聞こえるまで、マルチファンクションボタンを長押しします。

注意: デバイスに既に接続している場合は、音声アシスタントが動作するのを避けるために右耳からイヤホンを取り外してください。

コントロール

マルチファンクションボタン

マルチファンクションボタン

1回:一時停止/再生

2回:前方にスキップ

3回:後方にスキップ

長押し:音声アシスタント

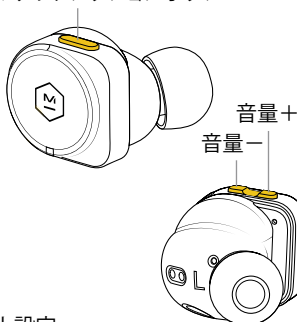

アンビエントリスニングモード

オン/オフは音量+を長押し

アクティブノイズキャンセリング

オン/オフは音量-を長押し

デフォルトのANC設定とアンビエント設定

は、M&D CONNECTアプリで選択します

ケースのバッテリー

ケースは20分間で50%、50分間で100%まで充電されます

イヤホンバッテリー

イヤホンは20分間で50%、50分間で100%まで充電されます。

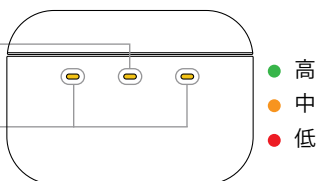

通話/コミュニケーション

各イヤホンにはマイクが3つ搭載されているため、1つのイヤホンだけで聞く・話すの両方ができます。

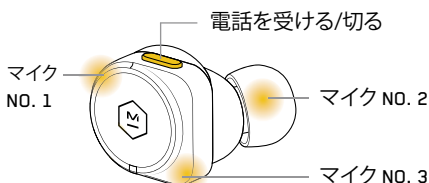

フィット

イヤホンお買い上げ時にはミディアム(M)サイズのイヤーチップが取り付けられています。フィット感と最高の音響を得るために、外耳道にぴったりとはまるイヤーチップを選んでください。

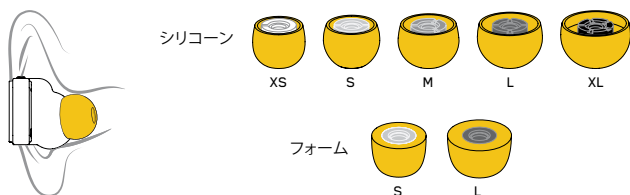

イヤホンを挿入する

ステップ1: イヤホンを傾けます
このときイヤーチップは外
耳道に軽く乗せてください。

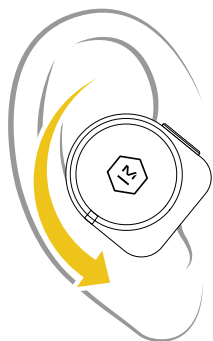

ステップ2: イヤホンを回します
外耳道にイヤーチップがぴったり
と収まるまでイヤホンを回します。

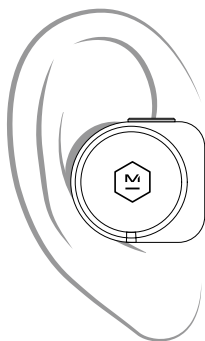

M&D CONNECT アプリ

M&D Connect アプリをダウンロードし、
Master & Dynamic 製品を存分にお楽しみください。

M&D Connect アプリの使用:

- ・ファームウェアの更新
- ・カスタム設定
- ・製品サポート



お問合せ先 - support@masterdynamic.com

フォローをお願いします - [@masterdynamic](https://twitter.com/masterdynamic)

www.masterdynamic.com

詳細は、masterdynamic.com/supportをご覧ください

KO | MW09 퀵 스타트

Master & Dynamic은 창의적인 사용자들이 즐길 수 있는 풍부한 기능과 정교한 기술을 갖춘 세련된 디자인의 사운드 툴을 제작하기 위해 노력하고 있습니다. 뛰어난 성능의 제품을 지속적으로 제공하기 위해, 당사는 최고 품질의 구성품 및 최고급 내구성 자재를 사용하여 제품을 디자인하고 제조합니다. 당사가 이 제품의 디자인 과정을 즐겼듯, 여러분도 제품의 사용을 즐기실 수 있기를 바랍니다.

모든 Master & Dynamic MW09 액티브 노이즈 캔슬링 완전 무선 이어폰은 재료, 마감, 제작, 사운드의 엄격한 기준을 충족합니다.

페어링

처음으로 이어폰을 케이스에서 꺼내면 이어폰에 페어링 모드가 켜집니다. 이어폰을 사용하지 않을 때는 항상 케이스에 넣어 보관하세요.

1단계: 사용하는 기기의 블루투스® 메뉴를 엽니다.

2단계: M&D MW09를 선택합니다.

다기능 버튼

표시등 깜빡 거림

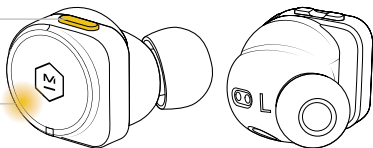

수동으로 페어링 모드를 활성화하려면, 표시등이 깜빡이거나 페어링 톤이 들릴 때까지 다기능 버튼을 꼭 누릅니다.

참조: 이미 기기에 연결되었다면, 보이스 어시스턴트가 활성화되는 것을 방지하기 위해 오른쪽 이어폰을 귀에서 뺍니다.

제어

다기능 버튼

- 1화: 정지 / 재생
- 2화: 앞으로 건너뛰기
- 3화: 뒤로 건너뛰기
- 꼭 누르기: 보이스 어시스턴트

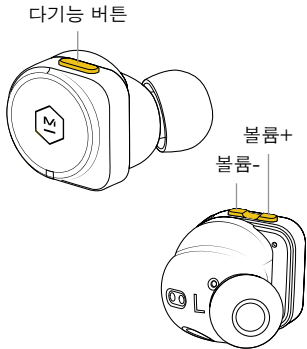

주변음 청취 모드

볼륨+을 꼭 눌러 켜기/끄기

능동 소음 차단

볼륨-을 꼭 눌러 켜기/끄기

M&D CONNECT 앱에서 ANC(능동 소음 차단)와 주변음 기본 설정을 선택합니다.

케이스 배터리

케이스는 20분 동안 50%, 50분 동안 100% 충전됩니다

이어폰 배터리

이어폰은 20분 동안 50%, 50분 동안 100% 충전됩니다

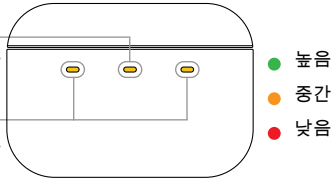

통화/커뮤니케이션

각 이어폰에는 3개의 마이크가 구비되어 있으므로 1개의 이어폰만으로도 자유롭게 듣고, 말할 수 있습니다.

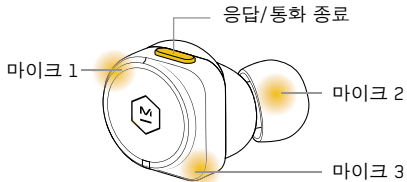

착용

이어폰에는 중간 크기의 실리콘 이어팁이 부착되어 있습니다. 안정적인 착용감과 최고의 음향 효과를 즐길 수 있도록 귀를 잘 막아주는 이어팁을 선택합니다.

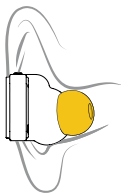

실리콘

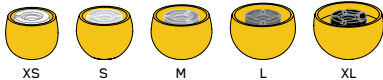

폼

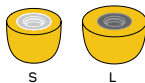

이어폰 착용

1단계: 이어팁을 귀에 살짝 걸친 상태에서 이어폰을 앞으로 기울입니다.

2단계: 이어팁이 귀를 잘 막을 수 있도록 이어폰을 아래로 회전시킵니다.

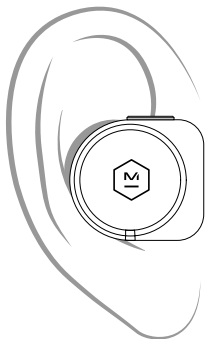
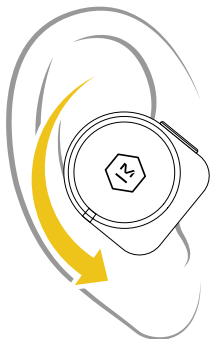

M&D CONNECT 앱

완벽한 Master & Dynamic을 경험하려면 **M&D Connect** 앱을 다운로드하세요.

M&D Connect 앱에서 다음 기능을 이용하세요.

- 펌웨어 업데이트
- 맞춤 설정
- 제품 지원



문의사항 - support@masterdynamic.com

팔로우하기 - [@MasterDynamic](https://twitter.com/MasterDynamic)

www.masterdynamic.com

자세한 정보는 masterdynamic.com/support를 방문하세요

简体中文 | MW09 QUICKSTART

在 Master & Dynamic, 我们以满腔热忱为创意人士打造设计精美、功能齐全、技术先进的音响工具。我们采用品质上乘的组件和耐用优质的材料设计和制造产品, 以确保长期卓越性能。我们希望您喜欢使用我们产品的程度, 与我们痴迷于设计它们的热情不分伯仲。

每对 Master & Dynamic MW09 主动降噪真无线耳机都符合我们针对材料、表面处理、制造和声音的严格标准。

配对

当您首次将两个耳机从盒子中取出时, 它们会进入配对模式。不使用时, 请将耳机妥善放入耳机盒内存放。

第 1 步: 在您的设备上打开蓝牙® 菜单。

第 2 步: 选择 M&D MW09。

多功能按钮

脉冲指示灯

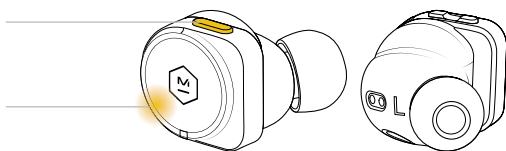

要手动激活配对模式, 请按下多功能按钮, 直到指示灯开始闪烁/听到配对音。

注意: 如果您已连接到设备, 请从右耳中取出耳机, 以避免激活语音助手。

控制

多功能按钮

按 1 下: 暂停/播放

按 2 下: 快进

按 3 下: 快退

按住: 语音助手

环境聆听模式

按住“音量+”进行开/关

主动降噪

按住“音量-”进行开/关

在 M&D CONNECT 应用程序中选择您的默认主动降噪和环境设置

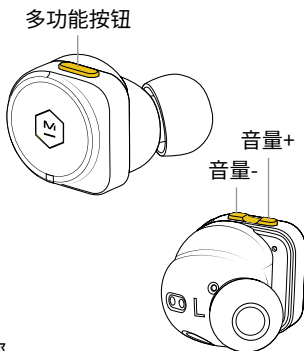

电池盒

电池盒 20 分钟可充电至 50%，
50 分钟可充电至 100%

耳机电池

耳机 20 分钟可充电至 50%，
50 分钟可充电至 100%

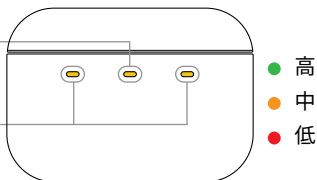

通话/通信

每个耳机均内置 3 个麦克风，仅使用 1 个就可以随意聆听或讲话。

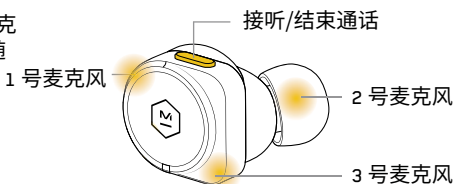

贴合

耳机配有随附中号硅酮耳塞套。为了获得最贴合和最佳声学效果，请选择能够完全密封您耳道的耳塞套。

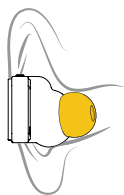

硅□



泡沫

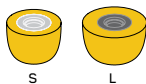

插入耳机

第 1 步:将耳机向前倾斜
将耳塞套轻轻放入耳道。

第 2 步:向下旋转耳机
直到耳塞套与耳道形成密封为止。

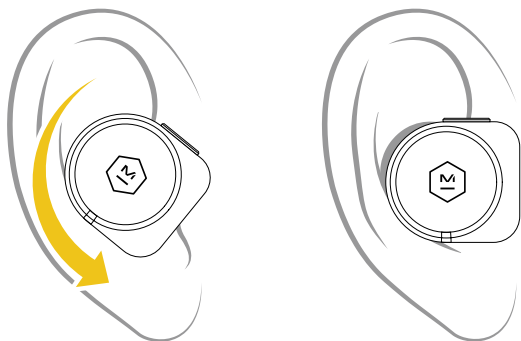

M&D CONNECT 应用程序

下载 M&D CONNECT 应用程序，
全方位体验 MASTER & DYNAMIC。

使用 M&D CONNECT 应用程序访问：

- 固件更新
- 自定义设置
- 产品支持



若有疑问 - SUPPORT@MASTERDYNAMIC.COM

关注我们 - [@MASTERDYNAMIC](https://www.instagram.com/MASTERDYNAMIC)

WWW.MASTERDYNAMIC.COM

有关详情，请访问 MASTERDYNAMIC.COM/SUPPORT

繁體中文 | MW09 快速入門

在 Master & Dynamic, 我們熱衷於打造設計精美、功能齊全、技術先進的音響工具。我們採用品質上乘元件和最耐用奢華材料設計和製造產品, 確保長期卓越效能。我們希望您喜歡使用我們產品的程度, 與我們癡迷於設計產品的熱情不分伯仲。

每對 Master & Dynamic MW09 主動降噪真無線耳機都符合我們針對材料、表面處理、製造和聲音的嚴格標準。

配對中

當您首次將兩個耳機從盒子中取出時, 就會進入配對模式。不使用時, 一律將您的耳機放在充電盒中。

第 1 步: 在您的裝置上開啟 Bluetooth® 功能選單。

第 2 步: 選擇 M&D MW09。

多功能按鈕

脈衝指示燈

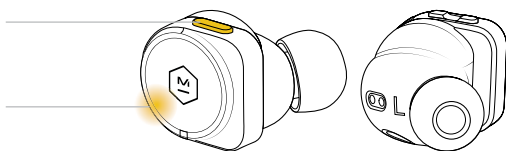

要手動啟動配對模式, 請按下多功能按鈕, 直到指示燈開始閃爍/聽到配對音。

注意: 如果您已連線到裝置, 請從右耳中取出耳機, 以避免啟動語音助手。

控制

多功能按鈕

- 1 下: 暫停/播放
- 2 下: 快進
- 3 下: 快退
- 按住: 語音助手

環境聆聽模式

按住「音量+」進行開/關

主動降噪

按住「音量-」進行開/關

在 M&D CONNECT 應用程式中選擇您的預設主動降噪和環境設定

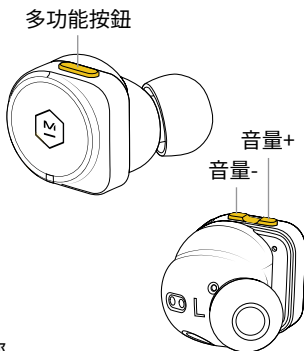

電池盒

電池盒 20 分鐘可充電至 50%，
50 分鐘可充電至 100%

耳機電池

耳機 20 分鐘可充電至 50%，
50 分鐘可充電至 100%

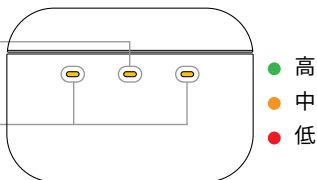

通話/通信

每個耳機皆內建 3 個麥克風，僅使用 1 個就可以隨意聆聽或講話。

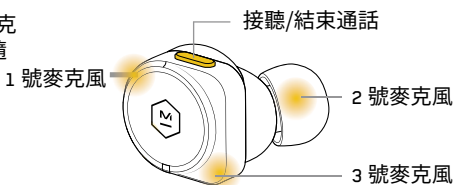

貼合

耳機配有隨附中號矽酮耳塞套。為了獲得最貼合和最佳聲學效果，請選擇能夠完全密封您耳道的耳塞套。



插入耳機

第 1 步：將耳機向前傾斜，
將耳塞套輕輕放入耳道。

第 2 步：向下旋轉耳機，
直到耳塞套與耳道形成密封
為止。

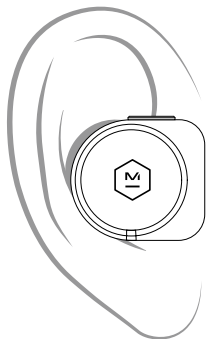
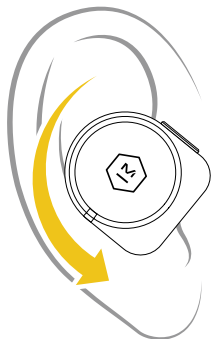

M&D CONNECT 應用程式

下載 M&D Connect 應用程式，全方位體驗 Master & Dynamic。

使用 M&D Connect 應用程式瀏覽：

- 韌體更新
- 自訂設定
- 產品支援



問題諮詢：support@masterdynamic.com

關注我們：[@masterdynamic](https://www.instagram.com/masterdynamic)

www.masterdynamic.com

有關詳情，請造訪 masterdynamic.com/support