



MASTER & DYNAMIC

USER MANUAL – MW08 SPORT
ACTIVE NOISE-CANCELLING
TRUE WIRELESS EARPHONES

Master & Dynamic is a New York City-based premium audio company with a deep passion for building technically sophisticated sound tools. Designed to be modern yet timeless, our products utilize only the finest materials and are engineered to last, creating the perfect balance of aesthetics, strength, comfort, and exceptional sound.

NEVER SOUND THE SAME

ENGLISH	2	繁體中文	91
FRANÇAIS	11	简体中文	101
ESPAÑOL	21		
DEUTSCHE	31		
ITALIANO	41		
PORTUGUÊS	51		
日本語	61		
한국어	71		
THAI	81		

CONTROLS

MULTI-FUNCTION
BUTTON

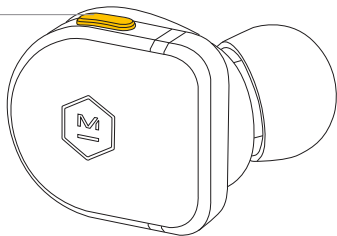

MULTI-FUNCTION BUTTON

1X: PAUSE / PLAY

2X: SKIP

3X: SKIP BACK

HOLD: MULTI-FUNCTION BUTTON TO ACTIVATE VOICE ASSISTANT

PRESS: MULTI-FUNCTION BUTTON TO ANSWER INCOMING CALLS
(OR ACCEPT CALL FROM YOUR DEVICE)

VOL -

VOL +

PROXIMITY SENSORS

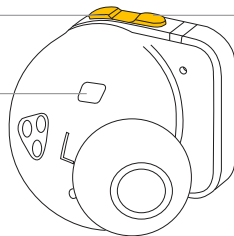

VOL +

HOLD VOL + FOR "AMBIENT LISTENING" MODE ON/OFF
(SEE PAGE 6 FOR MORE INFORMATION ON AMBIENT LISTENING)

VOL -

HOLD VOL - FOR "ACTIVE NOISE-CANCELLING" ON/OFF
(SEE PAGE 6 FOR MORE INFORMATION ON ANC)

FIT

Your earphones come with the medium silicone ear tips attached.

Choose the silicone or foam ear tips that form a seal with your ear canal. Silicone ear tips are durable and easy to clean, while foam ear tips offer a more secure fit and superior sound isolation. Our custom round ear tips are designed in conjunction with the oval nozzle shape to provide a superior universal fit. Squeeze the ear tip to match its orientation to the nozzle and then press the ear tip against the nozzle to attach.

EAR TIP OPTIONS

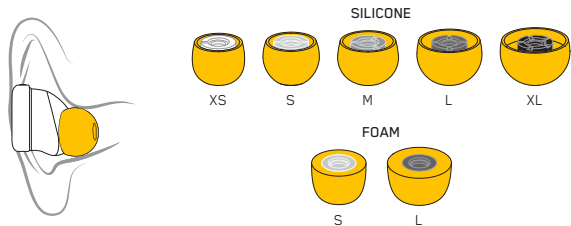

To insert your earphones using foam ear tips, gently compress the foam ear tip using your fingers and insert it into your ear. Hold the earphones in place until the foam fully expands and forms a seal with your ear canal.

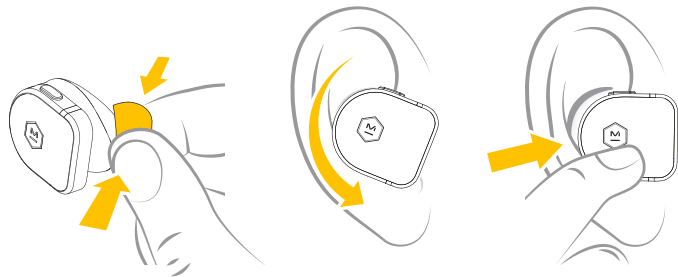

CHARGE

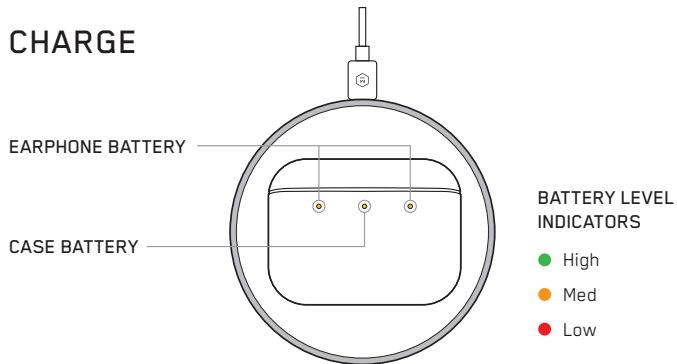

Earphones charge to 50% in 15 minutes, 100% in 45 minutes.
Case charges to 50% in 15 minutes, 100% in 60 minutes via wired charging.
Case charges to 50% in 30 minutes, 100% in 100 minutes via wireless charging.

The battery status of the case and earphones will remain visible while the case charges.

Your earphones hold up to 12 hours of charge. The charging case holds an additional 30 hours of charge for your earphones. We suggest you place your earphones inside the case when they are not in use. This will allow them to have the maximum charge each time you begin to use them.

Your earphones will arrive with the battery partially charged. The battery status will be displayed when opening /closing the lid. A green light indicates the battery is between 70-100%, amber indicates 30-69%, and red indicates 1-29%. If the center battery flashes red or does not display, the case battery is depleted.

To charge your case via wired charging, plug in the USB-C cable into the right side of your case and plug the other end into a power source. If you do not have a USB-C power source you can use our supplied USB-C to USB-A adapter to use a USB-A power source. To charge your case via wireless charging, center your MW08 Sport earphone case on a wireless charging pad with the LEDs facing upwards. The MW08 SPORT is compatible with the MC100 Wireless Charge Pad (sold separately).

PAIRING

MULTI-FUNCTION BUTTON

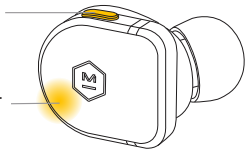

PULSING INDICATOR LIGHT

The first time you take both earphones out of their case they will enter pairing mode.

STEP 1: Open the Bluetooth menu on your device.

STEP 2: Select M&D MW08S.

STEP 3: (OPTIONAL) Download and open the **M&D Connect** app.

To manually activate pairing mode, hold down the multi-function button until the indicator light starts pulsing/pairing tone is heard.

NOTE: If you are already connected to a device, remove the earphones from your ears to avoid activating your voice assistant.

Your earphones can connect to one Bluetooth device at a time.

MOBILE APP

Download the **M&D Connect** app for the complete Master & Dynamic experience.

USE THE **M&D CONNECT** APP TO ACCESS:

- Firmware updates
- Custom settings
- Product support



MW08 SPORT should be connected to your phone in the Bluetooth menu settings prior to using the **M&D Connect** app.

WORLD VOLUME MODES

The MW08 SPORT features 2 default World Volume modes to control the volume of the world around you:

1. Hybrid Active Noise-Cancelling (ANC) for clear, expansive sound in any environment.
2. Ambient Listening Mode for improved awareness of your surroundings.

- PRESS VOL - FOR ANC ON/OFF
- PRESS VOL + FOR AMBIENT LISTENING MODE ON/OFF

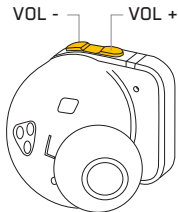

Download and install the **M&D Connect** app to access additional ANC and Ambient Listening Modes and to select your default World Volume settings.

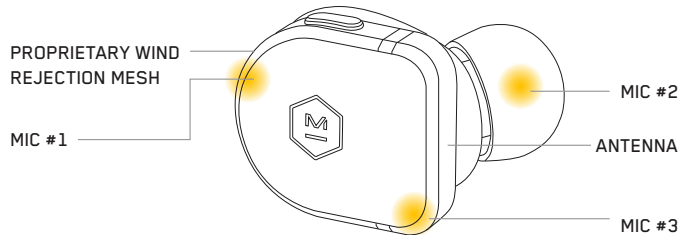

3 microphones in each earphone provide the freedom to listen or talk with just one earphone.

Your earphones can connect to one Bluetooth device at a time.

MAINTENANCE/CARE

Over time the proximity sensor that helps regulate pause/play functions may become dirty and affect performance. If this happens, take a damp cotton swab or damp cloth and lightly rub the sensor.

To clean the earphone sapphire glass, use a microfiber cloth. To clean your silicone or foam ear tips, gently wipe the ear tips with a damp wet cloth and allow to dry before use. Do not use alcohol or other cleaning substances on the product.

Do not drop, sit on, or allow the earphones to be exposed to water, moisture, or temperature extremes. Your earphones are IPX5 water resistance rated. Your charging case is IPX4 rated.

It is recommended that you return your earphones to their storage case when not in use. To avoid damage, do not store other items in the canvas case along with your earphones.

TEMPERATURE RANGE

Operate and store this product within the temperature range of -4°F to 113°F (-20°C to 45°C) only. Charge the battery where the temperature is between 41°F and 104°F (5°C and 40°C) only.

TROUBLESHOOTING

TROUBLE PAIRING EARPHONES AND DEVICE

- Make sure both earphones are outside the charging case when attempting to pair your device. Cycle power by placing earphones in the charging case and fully closing the lid for 10 seconds. Then remove the earphones from the case to verify they have entered pairing mode. The indicator light will slowly pulse on the right earphone.
- Turn Bluetooth OFF, then ON again on the source device. Turn OFF Bluetooth feature on any other device that is paired with the earphones.
- Delete any “M&D MW08S” earphone connections from your device and then put your earphones into pairing mode and pair again.
- Make sure “M&D MW08S” is selected in the Bluetooth device list.

NO AUDIO OR POOR AUDIO QUALITY FROM A CONNECTED BLUETOOTH DEVICE

- Move the device closer to the earphones, as physical objects between the earphones and the source may obstruct the signal.
- Try another music application or try another track.
- Try a different audio device.

BATTERY LEVEL INDICATORS ON CHARGING CASE ARE NOT LIGHTING UP

- Make sure your case is charged. To charge your case via wired charging, plug in the USB-C cable into the right side of your case and plug the other end into a power source. If you do not have a USB-C powersource you can use our supplied USB-C to USB-A adapter to use a USB-A power source. To charge your case via wireless charging, center your MW08 SPORT earphone case on a wireless charging pad with the LEDs facing upwards.
- Make sure the earphones are properly placed inside the charging case. "L" represents placement for the left earphone and "R" for the right earphone.
- Make sure the charging pads on the earphones and charging pins in the case are clean. Use a damp cotton swab or damp cloth to lightly rub the charging pads and pins.

NOTE: If the earphones still have battery life, but the charging case battery is depleted when earphones are placed inside the case and the lid is closed, the indicator lights will not light up to show your battery level status.

FACTORY RESET

If your earphones are no longer paired to each other, please use the following steps to perform a factory reset:

1. Remove the Left earphone from the case (Leave the Right earphone in the case).
2. Quickly press VOL + on the Left earphone 6 times, and hold on the 6th press until you hear the voice prompt announce "factory reset" on the Left earphone.
3. Remove the Right earphone from the case.
4. Quickly press the Multi-Function button on the Right earphone 6 times, and hold on the 6th press until you hear the voice prompt announce "factory reset" on the Right earphone.
5. Put both earphones next to each other. The earphones are paired to each other when the LEDs stop flashing and start "breathing" as they usually would when pairing to a Bluetooth device.

PLAY/PAUSE NOT WORKING WHEN PLACING IN AND REMOVING FROM EAR

- Over time the proximity sensor that helps regulate pause/play functions may become dirty and affect performance. If this happens, take a damp cotton swab or damp cloth and lightly rub the sensor.

M&D CONNECT APP DOES NOT WORK WITH MY DEVICE

- Make sure your mobile device is compatible with the M&D Connect minimum system requirements. For more information, visit the app store on your mobile device. If your mobile device meets the minimum requirements, uninstall and reinstall the M&D Connect app on your mobile device.

APP DOES NOT CONNECT WITH MY EARPHONES

- Connect to your earphones in the Bluetooth menu before opening the app for setup.

WARRANTY & SUPPORT

- For product warranty and support, please visit:
<https://support.masterdynamic.com/>

EAR HEALTH

Our ability to hear is amazing. Treat your ears like the precious tools they are, and they will continue to provide you with exceptional data, as well as a lifetime of incredible sonic experiences.

In general, do not listen “too loud or for too long,” and be attentive to your own ears. Ringing, discomfort, or sensitivity to high frequencies and treble may be a signal from your ears that you are pushing them to their limits and causing irreparable damage.

As a general practice, find what seems to be your preferred listening level and then adjust the volume down another 10% or more.

Surprisingly, your ears will attune to a slightly lower volume over time, and what seems quiet at first can be perfect for longer listening periods.

NIHL

NIHL is a preventable condition caused by both one-time and extended exposure to excessive decibel (dB) levels. This harm to sensitive inner ear structures is irreversible and people of all ages can be affected. Damage can happen in a single event or gradually over time. One-time exposure to an intense "impulse" sound, such as an explosion, or by continued exposure to loud sounds over 85 decibels can cause harm. Indicators of NIHL include hearing loss and tinnitus, a condition of sensing constant ringing, buzzing or roaring. The NIDCD (National Institute on Deafness and Other Communication Disorders) offers this simple rule of thumb: avoid sound exposure that is "too loud, too close or too long." Here are some general references to sound levels that occur in everyday life: refrigerator humming (45 dB); normal conversation (60 dB); city traffic (85 dB); motorcycles (95 dB); an MP3 player at full volume (105 dB); sirens (120 dB); firecrackers (150 dB).

RF EXPOSURE COMPLIANCE

- This equipment complies with FCC/ISED radiation exposure limits set forth for an uncontrolled environment. End user must follow the specific operating instructions for satisfying RF exposure compliance. This transmitter must not be co-located or operating in conjunction with any other antenna or transmitter.
- The portable device is designed to meet the requirements for exposure to radio waves established by the ISED. These requirements set a SAR limit of 1.6 W/kg averaged over one gram of tissue. The highest SAR value reported under this standard during product certification for use when properly worn on the body.



MASTER & DYNAMIC

MANUEL DE L'UTILISATEUR – MW08 SPORT
ANNULATION ACTIVE DU BRUIT
VRAIS ECOUTEURS SANS FIL

Master & Dynamic est une société d'audio haut de gamme située à New York qui se passionne pour la construction d'outils sonores techniquement sophistiqués. Conçus pour être modernes et pourtant éternels, nos produits utilisent uniquement les meilleurs matériaux et sont conçus pour la durabilité; créant l'équilibre parfait entre l'esthétique, la solidité, le confort et la qualité sonore exceptionnelle.

LE SON N'EST JAMAIS LE MÊME

CONTRÔLES

BOUTON
MULTIFONCTION

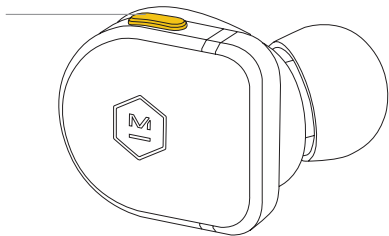

BOUTON MULTIFONCTION

1X : PAUSE/LECTURE

2X : PISTE SUIVANTE

3X : PISTE PRÉCÉDENTE

MISE EN ATTENTE : BOUTON MULTIFONCTION POUR ACTIVER ASSISTANT VOCAL

APPUYER : BOUTON MULTIFONCTION POUR RÉPONDRE AUX APPELS ENTRANTS
(OU ACCEPTER L'APPEL DEPUIS VOTRE APPAREIL)

VOL -

VOL +

CAPTEURS DE
PROXIMITÉ

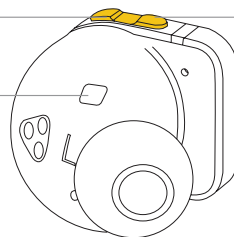

VOL +

MAINTENIR VOL + ENFONCÉ POUR MODE « ÉCOUTE AMBIANTE » ON/OFF
(VOIR PAGE 6 POUR PLUS D'INFORMATIONS SUR L'ÉCOUTE AMBIANTE)

VOL -

MAINTENIR VOL - ENFONCÉ POUR « ANNULATION ACTIVE DU BRUIT »
(ANC) ON/OFF
(VOIR PAGE 6 POUR PLUS D'INFORMATIONS SUR ANC)

AJUSTEMENT

Vos écouteurs sont livrés avec des coussinets auriculaires moyens en silicone.

Choisissez les coussinets auriculaires en silicone ou en mousse qui forment un joint avec votre conduit auditif. Les coussinets auriculaires en silicone sont durables et faciles à nettoyer, tandis que les coussinets auriculaires en mousse offrent un ajustement plus sécuritaire et une isolation acoustique supérieure. Nos coussinets auriculaires ronds personnalisés sont conçus en conjonction avec la forme ovale de la buse pour offrir un ajustement universel supérieur. Presser le coussinet pour qu'il corresponde à l'orientation de la buse, puis appuyez sur le coussinet contre la buse pour le fixer.

OPTIONS DE COUSSINET AURICULAIRE

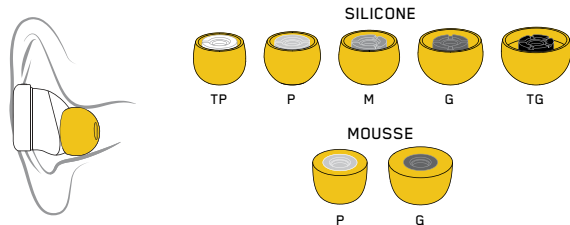

Pour insérer vos écouteurs avec des coussinets auriculaires en mousse, compressez-les délicatement avec vos doigts et insérez-les dans votre oreille. Tenez les écouteurs en place jusqu'à ce que la mousse se dilate complètement et forme un joint étanche avec votre canal auditif.



CHARGEMENT

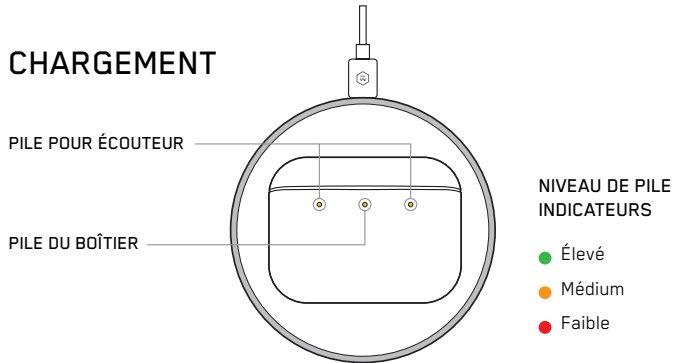

Les écouteurs se rechargent à 50 % en 15 min, 100 % en 45 minutes.

Le boîtier se recharge à 50 % en 15 minutes, 100 % en 60 minutes grâce au chargement filaire.

Le boîtier se recharge à 50 % en 30 minutes, 100 % en 100 minutes grâce au chargement sans fil.

L'état de la pile du boîtier et des écouteurs restera visible pendant que le boîtier se charge.

Vos écouteurs maintiennent jusqu'à 12 heures de charge. Le boîtier de recharge peut prendre en charge 30 heures de charge supplémentaires pour vos écouteurs. Nous vous suggérons de placer vos écouteurs à l'intérieur du boîtier lorsqu'ils ne sont pas utilisés. Cela leur permettra d'avoir la charge maximale chaque fois que vous commencez à les utiliser.

Vos écouteurs arriveront avec la pile partiellement chargée. L'état de la pile s'affiche lors de l'ouverture/fermeture du couvercle. Un voyant vert indique que la pile se situe entre 70 et 100 %, la couleur ambre indique 30-69 %, et rouge indique 1-29 %. Si la pile centrale clignote en rouge ou ne s'affiche pas, la pile du boîtier est épuisée.

Pour charger votre boîtier grâce à un chargement filaire, branchez le câble USB-C sur le côté droit du boîtier et branchez l'autre extrémité dans une source d'alimentation. Si vous n'avez pas de source d'alimentation USB-C, vous pouvez utiliser notre adaptateur USB-C à USB-A fourni pour utiliser une source d'alimentation USB-A. Pour charger votre boîtier grâce à un chargement sans fil, centrez votre étui d'écouteur MW08 SPORT sur une plaque de chargement sans fil avec les DEL orientées vers le haut. Le MW08 SPORT est compatible avec la plaque de chargement sans fil MC100 (vendue séparément).

JUMELAGE

BOUTON MULTIFONCTION

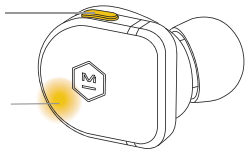

À L'INDICATEUR LUMI-
NEUX CLIGNOTANT

La première fois que vous sortez les deux écouteurs de leur boîtier, ils entreront en mode jumelage.

ÉTAPE 1 : Ouvrez le menu Bluetooth sur votre appareil.

ÉTAPE 2 : Sélectionnez M&D MW08S.

ÉTAPE 3 : (FACULTATIF) Téléchargez et ouvrez l'application **M&D Connect**.

Pour activer manuellement le mode de jumelage, maintenez le bouton multifonction enfoncé jusqu'à ce que le voyant commence à clignoter/signal de jumelage se fasse entendre.

REMARQUE : Si vous êtes déjà connecté à un appareil, retirez les écouteurs de vos oreilles pour éviter d'activer votre assistant vocal.

Vos écouteurs peuvent se connecter à un seul appareil Bluetooth à la fois.

APPLICATION MOBILE

Téléchargez l'application **M&D Connect** pour l'expérience Master & Dynamic complète.

UTILISEZ L'APPLICATION M&D CONNECT POUR ACCÉDER

- Mises à jour du micrologiciel
- Paramètres de personnalisation
 - Assistance produit



MW08 SPORT doit être connecté à votre téléphone dans les paramètres du menu Bluetooth avant d'utiliser l'application **M&D Connect**.

MODES DE VOLUME « WORLD »

Le MW08 SPORT dispose de deux modes « World » par défaut pour contrôler le volume du monde autour de vous :

1. Annulation active du bruit (ANC) hybride pour un son clair et expansif dans n'importe quel environnement.
2. Mode d'écoute ambiante pour une meilleure prise de conscience de votre environnement.

- APPUYEZ SUR VOL - POUR ACTIVER/*DÉSACTIVER ANC
- MAINTENIR VOL + ENFONCÉ POUR MODE « ÉCOUTE AMBIANTE » ON/OFF

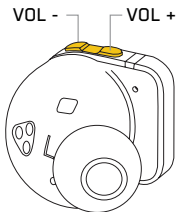

Téléchargez et installez l'application **M&D Connect** pour accéder aux modes supplémentaires ANC et Écoute ambiante et aussi sélectionner vos paramètres par défaut de volume « World ».

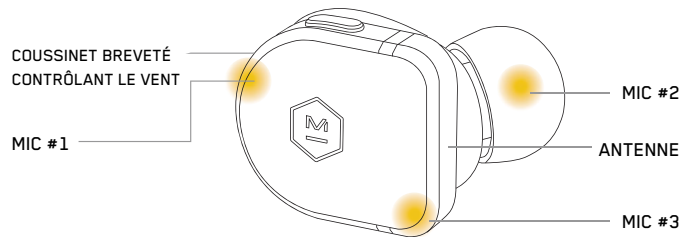

Les trois microphones de chaque écouteur offrent la liberté d'écouter ou de parler avec un seul écouteur.

Vos écouteurs peuvent se connecter à un seul appareil Bluetooth à la fois.

ENTRETIEN/SOINS

Au fil du temps, le capteur de proximité qui aide à réguler les fonctions de pause/lecture peut devenir sale et affecter les performances. Si cela se produit, prenez un Q-tip humide ou un chiffon humide et frottez légèrement le capteur.

Pour nettoyer l'écouteur en verre saphir, vous pouvez utiliser un chiffon en microfibre. Pour nettoyer vos coussinets auriculaires en silicone ou en mousse, essuyez-les délicatement avec un linge humide et laissez sécher avant utilisation. Ne pas utiliser d'alcool ou d'autres substances nettoyantes sur le produit. Faites attention de ne pas faire tomber les écouteurs, s'asseoir dessus, les exposer à l'eau, à l'humidité ou à des températures extrêmes. Vos écouteurs sont homologués IPX5 - résistance à l'eau. Votre boîtier de charge est homologué IPX4.

Il est recommandé de remettre vos écouteurs dans leur étui de rangement lorsqu'ils ne sont pas utilisés. Pour éviter les dommages, ne stockez pas d'autres articles avec vos écouteurs dans l'étui en toile.

PLAGE DE TEMPÉRATURE

Utilisez et rangez ce produit dans la plage de température de -4 °F à 113 °F (-20 °C à 45 °C) seulement. Chargez la pile lorsque la température est comprise entre 41 °F et 104 °F (5 °C et 40 °C) seulement.

DÉPANNAGE

DIFFICULTÉ À JUMELER LES ÉCOUTEURS ET L'APPAREIL

- Assurez-vous que les deux écouteurs ne sont pas placés dans l'étui de chargement lorsque vous tentez de jumeler votre appareil. Réinitialisez l'alimentation en plaçant les écouteurs dans l'étui de chargement et en fermant complètement le couvercle pendant 10 secondes. Ensuite, retirez les écouteurs de l'étui pour vérifier s'ils entrent en mode de jumelage. Le voyant de l'indicateur clignotera lentement sur l'écouteur droit.
- **DÉSACTIVEZ** la fonction Bluetooth, puis **L'ACTIVER** de nouveau sur l'appareil source. **DÉSACTIVEZ** la fonctionnalité Bluetooth sur tout autre appareil jumelé aux écouteurs.
- Supprimez toute connexion d'écouteurs « M&D MW08S » de votre appareil, puis mettez vos écouteurs en mode de jumelage, puis les jumeler de nouveau.
- Assurez-vous que « M&D MW08S » est sélectionné dans la liste des appareils Bluetooth.

PAS DE SON OU QUALITÉ AUDIO MÉDIOCRE D'UN APPAREIL BLUETOOTH CONNECTÉ

- Rapprochez l'appareil des écouteurs, car des objets physiques entre les écouteurs et la source peuvent obstruer le signal.
- Essayez une autre application musicale ou essayez une autre piste.
- Essayez un autre appareil audio.

LES INDICATEURS DU NIVEAU DE CHARGE DE LA PILE SUR L'ÉTUI DE RE-CHARGE NE S'ALLUMENT PAS

- Assurez-vous que votre étui est chargé. Pour charger votre étui par chargement filaire, branchez dans le câble USB-C sur le côté droit du boîtier et branchez l'autre extrémité dans une source d'alimentation. Si vous n'avez pas de source d'alimentation USB-C, vous pouvez utiliser notre adaptateur USB-C à USB-A pour utiliser une source d'alimentation USB-A. Pour recharger votre étui par chargement sans fil, centrez votre étui pour écouteur MW08 SPORT sur une plaque de chargement sans fil avec les DEL orientées vers le haut.
- Assurez-vous que les écouteurs sont correctement placés à l'intérieur de l'étui de chargement. « L » représente le placement de l'écouteur gauche et « R » représente le placement de l'écouteur droit.
- Assurez-vous que les coussinets de charge sur les écouteurs et les broches de charge dans l'étui sont propres. Utilisez un Q-tip humide ou un chiffon humide pour frotter légèrement les coussinets de charge et les broches.

REMARQUE : Si les écouteurs sont encore en état de marche, mais que l'étui de recharge n'a plus de charge lorsque des écouteurs sont placés dans l'étui et que le couvercle est fermé, les voyants ne s'allumeront pas pour indiquer le niveau de charge de la pile.

RÉINITIALISATION DES PARAMÈTRES D'USINE

Si vos écouteurs ne sont plus jumelés, veuillez utiliser ce qui suit pour effectuer une réinitialisation des paramètres d'usine :

1. Retirez l'écouteur gauche du boîtier (laissez l'écouteur droit dans le boîtier).
2. Appuyez rapidement sur VOL + sur l'écouteur gauche 6 fois, et maintenez enfoncé la sixième fois jusqu'à ce que vous entendiez l'invite vocale annonçant la « réinitialisation des paramètres d'usine » sur l'écouteur gauche.
3. Retirez l'écouteur droit de l'étui.
4. Appuyez rapidement sur le bouton multifonction sur l'écouteur droit 6 fois, et maintenez enfoncé la sixième fois jusqu'à ce que vous entendiez l'invite vocale annonçant la « réinitialisation des paramètres d'usine » sur l'écouteur droit.
5. Placez les deux écouteurs l'un à côté de l'autre. Les écouteurs sont jumelés l'un à l'autre lorsque les DEL cessent de clignoter et commencent à « respirer » comme elles le font habituellement si vous les jumelez avec un appareil Bluetooth.

LECTURE/PAUSE NE FONCTIONNE PAS LORSQUE L'ÉCOUTEUR EST PLACÉ ET RETIRÉ DE L'OREILLE

- Au fil du temps, le capteur de proximité qui aide à réguler les fonctions de pause/lecture peut devenir sale et affecter les performances. Si cela se produit, prenez un Q-tip humide ou un chiffon humide et frottez légèrement le capteur.

L'APPLICATION « M&D CONNECT » NE FONCTIONNE PAS AVEC MON APPAREIL

- Assurez-vous que votre appareil mobile est compatible avec les exigences minimale de M&D Connect. Pour en savoir plus, visitez la boutique d'applications de votre appareil mobile. Si votre appareil mobile répond aux exigences minimales, désinstaller et réinstaller l'application M&D Connect sur votre appareil mobile.

L'APPLICATION NE SE CONNECTE PAS À MES ÉCOUTEURS

- Connectez-vous à vos écouteurs dans le menu Bluetooth avant d'ouvrir l'application pour la configuration.

GARANTIE ET ASSISTANCE

- Pour accéder à la garantie du produit et l'assistance, veuillez consulter : <https://support.masterdynamic.com/>

SANTÉ AUDITIVE

Notre capacité à entendre est incroyable. Traitez vos oreilles comme les précieux outils qu'elles sont, et elles continueront de vous fournir des données exceptionnelles, ainsi que toute une série d'expériences sonores incroyables.

En général, n'écoutez pas « trop fort ou trop longtemps » et soyez attentif à vos propres oreilles. La sonnerie, l'inconfort ou la sensibilité aux hautes fréquences et aux fréquences aiguës peuvent être le signal que vos oreilles vous indiquent que vous les poussez à leurs limites et que vous les endommagez.

De façon générale, trouvez ce qui semble être votre niveau d'écoute préféré, puis baissez le volume d'un autre 10 % ou plus. Étonnamment, vos oreilles s'adapteront à un volume légèrement plus faible au fil du temps, et ce qui semble calme au début peut être parfait pour les périodes d'écoute plus longues.

PERTE AUDITIVE PERMANENTE DUE AU BRUIT (NIHL)

La NIHL est une condition évitable causée par une exposition unique et prolongée à des niveaux de décibels excessifs (dB). Ce préjudice aux structures sensibles de l'oreille interne est irréversible et les gens de tous âges peuvent être touchés. Les dommages peuvent survenir en une fois ou graduellement au fil du temps. Une exposition unique à un bruit « d'impulsion » intense, tel qu'une explosion, ou par l'exposition continue aux bruits de plus de 85 décibels peut causer des dommages. Les indicateurs de la NIHL comprennent la perte auditive et les acouphènes, une condition de détection constante de sonnerie, bourdonnement ou rugissement. Le NIDCD (Institut national sur la surdité et autres troubles de la communication) offre cette règle de base simple: éviter l'exposition sonore qui est « trop forte, trop proche ou trop longue. » Voici quelques références générales aux niveaux sonores qui se produisent dans la vie quotidienne: bourdonnement de réfrigérateur (45 dB); conversation normale (60 dB); trafic urbain (85 dB); motocyclettes (95 dB); un lecteur MP3 à plein volume (105 dB); sirènes (120 dB); des pétards (150 dB).

NORMES D'EXPOSITION AUX RADIOFRÉQUENCES

- Cet équipement est conforme aux limites d'exposition aux rayonnements établies par les organismes FCC/ISED pour un environnement non contrôlé. Pour respecter les normes d'exposition aux fréquences radio, l'utilisateur final doit suivre les consignes d'utilisation spécifiques. Cet émetteur ne doit pas se trouver à proximité d'une autre antenne ou d'un autre émetteur, ou fonctionner en conjonction avec ces derniers.
- L'appareil portable est conçu pour se conformer aux exigences d'exposition aux ondes radios définies par l'ISED. Ces exigences fixent une valeur maximale de DAS de 1,6 W/kg en moyenne par gramme de tissu. La valeur DAS la plus élevée enregistrée pour cette norme pendant la certification du produit à condition que celui-ci soit correctement porté sur le corps.



MASTER & DYNAMIC

MANUAL DEL USUARIO – MW08 SPORT
VERDADEROS AURICULARES INALÁMBRICOS
CON CANCELACIÓN DE RUIDO ACTIVO

Master & Dynamic es una empresa prémium de audio con sede en la ciudad de Nueva York con una profunda pasión por construir herramientas de sonido técnicamente sofisticadas. Diseñados para ser modernos y a la vez clásicos, nuestros productos utilizan solo los mejores materiales y están ideados para durar, creando el equilibrio perfecto entre la estética, la resistencia, la comodidad y el sonido excepcional.

EL SONIDO YA NO SERÁ LO MISMO

CONTROLES

BOTÓN MULTI-FUNCIÓN

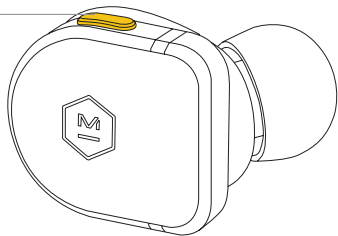

BOTÓN MULTIFUNCIÓN

1X: PAUSA / REPRODUCIR

2X: SKIP

3X: SALTAR ATRÁS

MANTENGA PRESIONADO: BOTÓN MULTIFUNCIÓN PARA ACTIVAR EL ASISTENTE DE VOZ.

PRESIONE: BOTÓN MULTIFUNCIÓN PARA RESPONDER LLAMADAS ENTRANANTES (O ACEPTAR LLAMADAS DESDE SU DISPOSITIVO)

VOL -

VOL +

SENSOR DE PROXIMIDAD

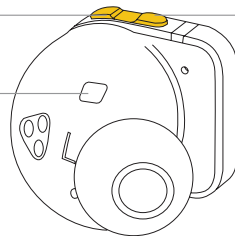

VOL +

MANTENGA PULSADO VOL + PARA ACTIVAR / DESACTIVAR EL MODO DE "ESCUCHA AMBIENTAL" (CONSULTE LA PÁGINA 6 PARA OBTENER MÁS INFORMACIÓN SOBRE LA ESCUCHA AMBIENTAL)

VOL -

MANTENGA PULSADO VOL - PARA PARA ACTIVAR/ DESACTIVAR LA "CANCELACIÓN DE RUIDO ACTIVA" (CONSULTE LA PÁGINA 6 PARA OBTENER MÁS INFORMACIÓN SOBRE LA CANCELACIÓN DE RUIDO ACTIVA)

AJUSTE

Los auriculares vienen con las almohadillas de silicona de tamaño medio incorporadas.

Elija los tapones de silicona o gomaespuma que formen un sello con su conducto auditivo. Los tapones de silicona son duraderos y fáciles de limpiar, mientras que los tapones de gomaespuma ofrecen un ajuste más seguro y un mayor aislamiento acústico. Nuestros tapones redondos personalizados están diseñados en conjunto con una forma de boquilla ovalada para proporcionar un ajuste universal superior. Apriete el tapón para que su orientación coincida con la de la boquilla y, a continuación, presione el tapón contra la boquilla para fijarlo.

OPCIONES DE TAPONES

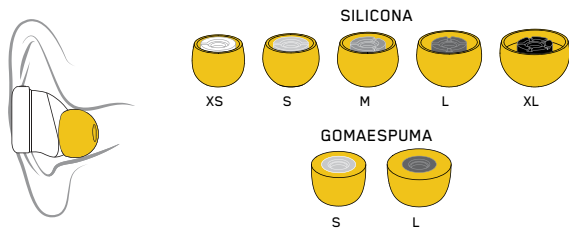

Para insertarse los auriculares con tapones de gomaespuma, comprima suavemente el tapón de gomaespuma con los dedos e introdúzcalo en el oído. Mantenga los auriculares en su lugar hasta que la espuma se expanda completamente y forme un sello con su canal auditivo.

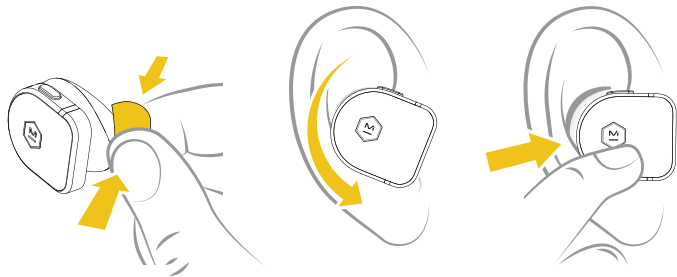

CARGA

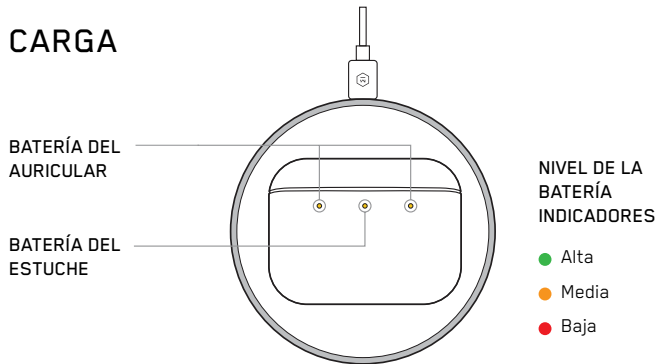

Los auriculares se cargan al 50% en 15 minutos, al 100% en 45 minutos
El estuche se carga al 50% en 15 minutos, y al 100% en 60 minutos mediante la carga por cable.
El estuche se carga al 50% en 30 minutos, y al 100% en 100 minutos mediante la carga inalámbrica.

El estado de la batería del estuche y los auriculares permanecerán visibles mientras el estuche se carga.

La carga de los auriculares dura hasta 12 horas y media. El estuche de carga almacena 30 horas adicionales de carga para los auriculares. Le sugerimos que coloque sus auriculares dentro del estuche cuando no estén en uso. Esto les permitirá tener la carga máxima cada vez que usted comience a usarlos.

Sus auriculares llegarán con la batería parcialmente cargada. El estado de la batería se mostrará al abrir / cerrar la tapa. Una luz verde indica que la batería está entre el 70 y el 100%; ámbar, indica entre 30 y 69%; y roja, indica entre 1 y 29%. Si la batería central parpadea en rojo o no se muestra, la batería del estuche está agotada.

Para cargar su estuche usando un cable, conecte el cable USB-C a la parte posterior del mismo y enchufe el otro extremo a una fuente de alimentación. Si usted no tiene una fuente de alimentación para USB-C, puede usar el adaptador de USB-C a USB-A que le proporcionamos para usar una fuente de alimentación para USB-A. Para cargar el estuche mediante carga inalámbrica, centra el estuche de los auriculares MW08 SPORT en una almohadilla de carga inalámbrica con los LED hacia arriba. El MW08 SPORT es compatible con la almohadilla de carga inalámbrica MC100 (vendida por separado).

EMPAREJAMIENTO

BOTÓN MULTIFUNCIÓN

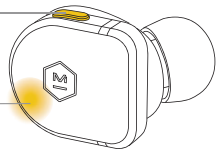

LUZ PULSANTE
INDICADORA

La primera vez que saque ambos auriculares de su estuche pasarán al modo de emparejamiento.

PASO 1: Abra el menú de Bluetooth en su dispositivo.

PASO 2: Seleccione M&D MW08S.

PASO 3: (OPCIONAL) Descargue y abra la aplicación M&D Connect.

Para activar manualmente el modo de emparejamiento, mantenga presionado el botón multifunción hasta que la luz indicadora empiece a parpadear/se escuche el tono de emparejamiento.

NOTA: Si usted ya está conectado/a a un dispositivo, retire el auricular de su oreja para evitar que se active el asistente de voz.

Sus auriculares pueden conectarse a un dispositivo Bluetooth a la vez.

APLICACIÓN MOVIL

Descargue la aplicación M&D Connect para disfrutar de la experiencia Master & Dynamic de manera completa.

UTILICE LA APLICACIÓN M&D CONNECT PARA ACCEDER:

- Actualizaciones de firmware
 - Ajustes personalizados
- Apoyo técnico para los productos



El MW08 SPORT debe estar conectado a su teléfono en la configuración del menú de Bluetooth antes de usar la aplicación M&D Connect.

MODOS DE VOLUMEN EN SU ENTORNO

El MW08 SPORT cuenta con 2 modos de Volumen Mundial predeterminados para controlar el volumen del mundo que lo rodea:

1. Cancelación de Ruido Activa Híbrida (ANC) para un sonido claro y expansivo en cualquier entorno.
2. Modo de Escucha Ambiental para una mejor conciencia de su entorno.

- PRESIONE VOL - PARA ACTIVAR / DESACTIVAR EL
- MODO ANC MANTENGA PULSADO VOL + PARA ACTIVAR / DESACTIVAR EL MODO DE ESCUCHA AMBIENTAL

Descargue e instale la aplicación M&D Connect para acceder a modos de escucha ANC y ambiental adicionales y para seleccionar la configuración predeterminada de volumen mundial.

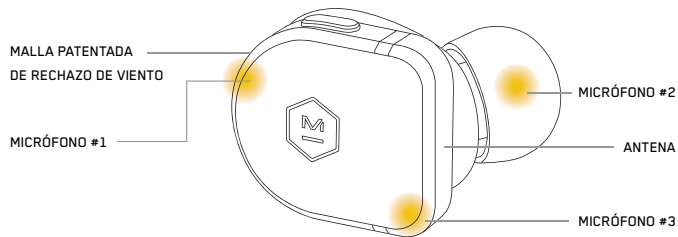
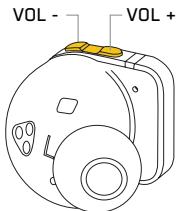

Los micrófonos triples en cada auricular proporcionan la libertad de escuchar o hablar con un solo auricular.

Sus auriculares pueden conectarse a un dispositivo Bluetooth a la vez.

MANTENIMIENTO/CUIDADO

Con el tiempo, el sensor de proximidad que ayuda a regular las funciones de pausa/reproducir puede ensuciarse y esto puede afectar su rendimiento. Si esto sucede, tome un hisopo de algodón o paño húmedo y frote ligeramente el sensor.

Para limpiar el vidrio de zafiro de los auriculares, utilice un paño de microfibra. Para limpiar los tapones de silicona o de gomaespuma, límpielos suavemente con un paño húmedo y déjelos secar antes de utilizarlos. No use alcohol u otras sustancias de limpieza en el producto.

No deje caer, se siente, ni permita que los auriculares estén expuestos al agua, la humedad o las temperaturas extremas. Sus auriculares tienen una clasificación de resistencia al agua IPX5. Su estuche de carga tiene clasificación IPX4.

Se recomienda que guarde sus auriculares en su estuche cuando no los utilice. Para evitar daños, no guarde otros artículos en la funda de tela junto con los auriculares.

RANGO DE TEMPERATURA

Opere y guarde este producto dentro del rango de temperatura de -4 °F a 113 °F (-20 °C a 45 °C) solamente. Cargue la batería donde la temperatura esté entre 41 °F y 104 °F (5 °C y 40 °C) solamente.

RESOLUCIÓN DE PROBLEMAS

PROBLEMAS PARA EMPAREJAR LOS AURICULARES Y EL DISPOSITIVO

- Asegúrese de que ambos auriculares estén fuera del estuche de carga al intentar emparejar el dispositivo. Restablezca la energía colocando los auriculares en el estuche de carga y cerrando la tapa completamente por 10 segundos. Luego, retire los auriculares del estuche para verificar si han pasado al modo de emparejamiento. La luz indicadora parpadeará lentamente en el auricular derecho.
- Apague el Bluetooth y luego enciéndalo nuevamente en el dispositivo fuente. Desactive la función de Bluetooth en cualquier otro dispositivo que esté emparejado con los auriculares.
- Elimine cualquier conexión de auriculares "M&D MW08S" que haya en su dispositivo. Luego coloque sus auriculares en modo de emparejamiento y empareje nuevamente.
- Asegúrese de seleccionar "M&D MW08S" en la lista de dispositivos Bluetooth.

NO HAY SONIDO O LA CALIDAD DEL SONIDO ES DEFICIENTE DESDE UN DISPOSITIVO BLUETOOTH CONECTADO

- Mueva el dispositivo más cerca de los auriculares, ya que ciertos objetos situados entre los auriculares y la fuente pueden obstaculizar la señal.
- Pruebe con otra aplicación de música o intente con otra pista.
- Pruebe con un dispositivo de audio diferente.

LOS INDICADORES DE NIVEL DEL ESTUCHE DE CARGA NO SE ILUMINAN

- Asegúrese de que su estuche esté cargado. Para cargar el estuche mediante carga por cable, conecte el cable USB-C en el lado derecho del estuche y enchufe el otro extremo a una fuente de alimentación. Si no tiene una fuente de alimentación USB-C, puede utilizar el adaptador USB-C a USB-A suministrado para utilizar una fuente de alimentación USB-A. Para cargar el estuche mediante carga inalámbrica, centre el estuche de los auriculares MW08 SPORT en una almohadilla de carga inalámbrica con los LED hacia arriba.
- Asegúrese de que los auriculares estén colocados correctamente dentro del estuche de carga. "L" representa la ubicación del auricular izquierdo y "R" la del auricular derecho.
- Asegúrese de que las almohadillas de carga de los auriculares y los pines de carga del estuche estén limpios. Utilice un hisopo o paño húmedo para frotar ligeramente las almohadillas y los pines de carga.

NOTA: Si en los auriculares sigue durando la batería, pero la batería del estuche de carga se agota cuando los auriculares se colocan dentro del mismo y la tapa está cerrada, las luces indicadoras no se encenderán para mostrar el estado del nivel de la batería.

RESTABLECIMIENTO DE FÁBRICA

Si sus auriculares ya no están emparejados entre sí, siga los siguientes pasos para realizar un restablecimiento de fábrica:

1. Retire el auricular izquierdo del estuche (deje el auricular derecho en el estuche).
2. Presione rápidamente VOL + en el auricular izquierdo 6 veces y la sexta vez mantenga presionado hasta que escuche el mensaje de voz anunciando "restablecimiento de fábrica" en el auricular izquierdo.
3. Retire el auricular derecho del estuche.
4. Presione rápidamente el botón Multifunción en el auricular derecho 6 veces, y la sexta vez mantenga presionado hasta que escuche el mensaje de voz anunciando "restablecimiento de fábrica" en el auricular derecho.
5. Coloque ambos auriculares uno al lado del otro. Los auriculares se emparejan entre sí cuando los LEDs dejan de parpadear y comienzan a "respirar" como lo harían normalmente al emparejarse con un dispositivo de Bluetooth.

REPRODUCIR / PAUSA NO FUNCIONAN AL COLOCAR Y RETIRAR LOS AURICULARES DEL OÍDO

- Con el tiempo, el sensor de proximidad que ayuda a regular las funciones de pausa/reproducir puede ensuciarse y esto puede afectar su rendimiento. Si esto sucede, tome un hisopo de algodón o paño húmedo y frote ligeramente el sensor.

LA APLICACIÓN M&D CONNECT NO FUNCIONA CON MI DISPOSITIVO

- Asegúrese de que su dispositivo móvil sea compatible con los requisitos mínimos del sistema de M&D Connect. Para obtener más información, visite la tienda de aplicaciones en su dispositivo móvil. Si su dispositivo móvil cumple con los requisitos mínimos, desinstale y vuelva a instalar la aplicación M&D Connect en su dispositivo móvil.

LA APLICACIÓN NO SE CONECTA CON MIS AURICULARES

- Conecte sus auriculares en el menú de Bluetooth antes de abrir la aplicación para la configuración.

GARANTÍA Y ASISTENCIA TÉCNICA

- Para obtener información sobre la garantía del producto y asistencia técnica, visite:
<https://support.masterdynamic.com/>

SALUD DEL OÍDO

Nuestra capacidad para escuchar es increíble. Trate a sus oídos como las valiosas herramientas que son y ellos continuarán proporcionándole datos excepcionales, así como una vida de experiencias sonoras increíbles.

En general, no escuche "demasiado fuerte o por mucho tiempo" y preste atención a sus propios oídos. El zumbido, incomodidad o sensibilidad ante frecuencias altas y sonidos agudos pueden ser una señal proveniente de sus oídos de que los está forzando hasta el límite y causando daños irreparables.

Como práctica general, encuentre cuál parece ser su nivel de escucha preferido y luego baje el volumen otro 10% o más. Sorprendentemente, con el tiempo, sus oídos se adaptarán a un volumen ligeramente más bajo, y lo que parece bajo al principio puede ser perfecto para períodos de audición más largos.

NIHL

La pérdida de audición debido al ruido o NIHL es una afección prevenible causada por una exposición única o prolongada a niveles excesivos de decibeles (dB). Este daño a las estructuras sensibles del oído interno es irreversible, y personas de todas las edades pueden verse afectadas. El daño puede ocurrir en un único evento o gradualmente con el tiempo. La exposición única a un "impulso" de sonido intenso, como una explosión, o la exposición continua a sonidos fuertes de más de 85 decibeles puede causar daño. Los indicadores de NIHL incluyen hipoacusia y tinnitus, una condición de percepción constante de resonancia, zumbido o rugido. El NIDCD (Instituto Nacional de la Sordera y Otros Trastornos de la Comunicación) ofrece esta simple regla de oro: hay que evitar la exposición al sonido que es "demasiado fuerte, demasiado cercano o demasiado prolongado." Aquí hay algunas referencias generales de los niveles de sonido que ocurren en la vida cotidiana: zumbido de refrigerador (45 dB); conversación normal (60 dB); tráfico de la ciudad (85 dB); motocicletas (95 dB); un reproductor de MP3 a volumen completo (105 dB); sirenas (120 dB); petardos (150 dB).

CUMPLIMIENTO DE LÍMITES DE EXPOSICIÓN A RF

- Este equipo cumple con los límites de exposición a la radiación de la FCC/ISED establecidos para un entorno no controlado. El usuario final debe seguir las instrucciones de funcionamiento específicas para estar en conformidad con la exposición a RF. Este transmisor no debe ubicarse ni funcionar junto con ninguna otra antena o transmisor.
- El dispositivo portátil está diseñado para cumplir con los requisitos de exposición a ondas de radio establecidos por el ISED. Estos requisitos establecen un límite de SAR de 1,6 W/kg en promedio sobre un gramo de tejido. El valor de SAR más alto informado según este estándar durante la certificación del producto para su uso cuando se utiliza correctamente en el cuerpo.



MASTER & DYNAMIC

BEDIENUNGSANLEITUNG – MW08 SPORT
AKTIVE GERÄUSCHUNTERDRÜCKUNG
TRUE-WIRELESS-OHRHÖRER

Master & Dynamic ist ein in New York City ansässiges Premium-Audio-Unternehmen mit einer großen Leidenschaft für die Erschaffung technisch anspruchsvoller Sound-Tools. Entwickelt, um modern und zugleich zeitlos zu sein, verwenden wir für unsere Produkte nur die besten Materialien und legen diese auf Langlebigkeit aus, um das perfekte Gleichgewicht zwischen Ästhetik, Kraft, Komfort und außergewöhnlichem Klang zu erzeugen.

NIE DEN GLEICHEN KLANG

BEDIENELEMENTE

MULTIFUNKTIONS-
TASTE

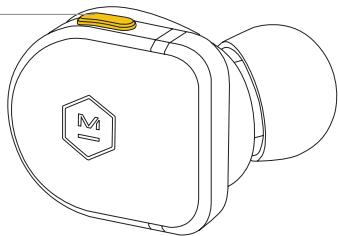

MULTIFUNKTIONSTASTE

1X: TITEL ANHALTEN/ABSPIELEN

2X: NÄCHSTER TITEL

3X: VORHERIGER TITEL

MULTIFUNKTIONSTASTE GEDRÜCKT HALTEN: DER SPRACHASSISTENT WIRD AKTIVIERT

MULTIFUNKTIONSTASTE DRÜCKEN: EINGEHENDE ANRUFE WERDEN ANGENOMMEN
(ODER VON IHREM GERÄT ANGENOMMEN)

VOL -

VOL +

OPTISCHE SENSOREN

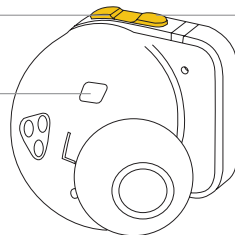

VOL +

ZUM EIN-/AUSSCHALTEN VOM AMBIENT LISTENING MODUS VOL + HALTEN
(WEITERE INFORMATIONEN FINDEN SIE AUF SEITE 6)

VOL -

ZUM EIN-/AUSSCHALTEN DER AKTIVEN GERÄUSCHUNTERDRÜCKUNG (ANC) VOL -
HALTEN
(WEITERE INFORMATIONEN FINDEN SIE AUF SEITE 6)

PASSFORM

Ihre Ohrhörer sind mit Ohradaptern aus Silikon in M ausgestattet.

Wählen Sie die Größe Ihrer Ohradapter so aus, dass diese richtig im Gehörgang sitzen. Die Ohradapter aus Silikon sind robust und pflegeleicht. Die Ohradapter aus Schaumstoff bieten einen sichereren Sitz und schirmen hervorragend gegen Umgebungslärm ab. Die hauseigenen runden Ohradapter wurden auf Grundlage des ovalen Klangkanals entwickelt, um besten Tragekomfort zu gewährleisten. Drücken Sie den Ohradapter zusammen, um ihn an der Form des Klangkanals auszurichten und stecken Sie den Ohradapter dann auf den Klangkanal.

OHRADAPTEROPTIONEN

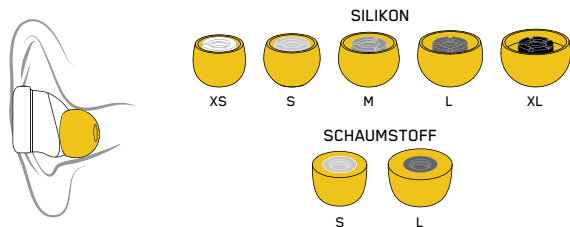

Bei Verwendung der Ohrhörer mit Adaptern aus Schaumstoff drücken Sie vor dem Einsetzen den Adapter vorsichtig mit den Fingern zusammen und schieben die Ohrhörer dann in Ihr Ohr. Halten Sie die Ohrhörer solange in Position, bis sich der Schaumstoff wieder auf die volle Größe entfaltet hat und Ihren Gehörgang bequem verschließt.



LADEN

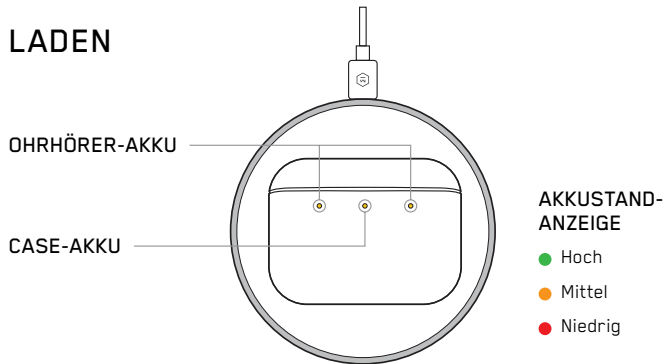

Case und Ohrhörer laden in 15 Min. auf 50 %, in 45 Min. auf 100 %.
Das Case lädt über Kabel in 15 Min. auf 50 %, in 60 Min. auf 100 %.
Das Case lädt kabellos in 30 Min. auf 50 %, in 100 Min. auf 100 %.

Der Ladestatus von Case und Ohrhörern wird auch angezeigt, während das Case aufgeladen wird.

Die Laufzeit Ihrer Ohrhörer beträgt bis zu zehn Stunden. Mit dem Ladecase können Ihre Ohrhörer für zwölf zusätzliche Stunden Spielzeit aufgeladen werden. Legen Sie Ihre Ohrhörer in das Case, wenn Sie sie nicht benutzen. Auf diese Weise sind sie immer aufgeladen, wenn Sie sie verwenden.

Bei Auslieferung sind die Akkus der Ohrhörer teilweise geladen. Beim Auf-/Zuklappen des Deckels wird der Ladestatus angezeigt. Grün steht für 70 bis 100 % Ladung, Gelb für 30 bis 69 %, und rot bedeutet, dass zwischen 1 und 29 % verbleiben. Blinkt die mittlere Statusanzeige rot oder gar nicht, ist der Akku vom Case leer.

Schließen Sie zum Aufladen das USB-C-Kabel an die rechte Seite vom Case an. Verbinden Sie dann das andere Ende des Kabels mit einer Stromquelle. Steht Ihnen keine USB-C-Stromversorgung zur Verfügung, können Sie den USB-C auf USB-A-Adapter aus dem Lieferumfang verwenden, um Strom per USB-A zu erhalten. Um Ihr Case kabellos aufzuladen, legen Sie Ihr MW08 SPORT Case mit den LEDs nach oben auf ein kabelloses Ladegerät. Die MW08 SPORT sind mit dem MC100 Wireless Charge Pad kompatibel (separat erhältlich).

KOPPELN

MULTIFUNKTIONSTASTE

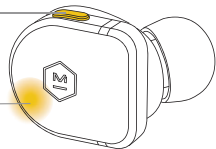

PULSIERENDE ANZEIGE

Wenn Sie beide Ohrhörer das erste Mal aus dem Case nehmen, wechseln diese in den Kopplungsmodus.

SCHRITT 1: Öffnen Sie das Bluetooth-Menü auf Ihrem Gerät.

SCHRITT 2: Wählen Sie M&D MW08S.

SCHRITT 3: (OPTIONAL) Laden Sie die **M&D Connect** App herunter und installieren Sie diese auf Ihrem Smartphone. Starten Sie die App.

Der Kopplungsmodus lässt sich manuell aktivieren, indem Sie die Multifunktions-taste gedrückt halten, bis die Anzeige zu pulsieren beginnt/der Kopplungston zu hören ist.

HINWEIS: Wenn Sie bereits mit einem Gerät verbunden sind, entfernen Sie die Ohrhörer aus Ihren Ohren, damit der Sprachassistent nicht aktiviert wird.

Ihre Ohrhörer können sich jeweils nur mit einem Bluetooth-Gerät verbinden.

APP

Laden Sie die **M&D Connect** App herunter, um alle Einstellungen und Funktionen vollständig nutzen zu können.

DIE **M&D CONNECT** APP BIETET ZUGANG ZU:

- Firmware-Aktualisierungen
- Benutzerdefinierte Einstellungen
 - Produkt-Support



Die MW08 SPORT sollten vor der Verwendung der **M&D Connect** App über die Bluetooth-Einstellungen mit Ihrem Smartphone verbunden sein.

UMGEBUNGSMODI

Die MW08 SPORT verfügen über zwei Umgebungsmodi, um einzustellen, wie stark Außengeräusche durchgelassen werden:

1. Aktive Geräuschunterdrückung (ANC) mit Hybrid-Technologie für einen klaren, raumfüllenden Klang in jeder Umgebung.
2. Ambient Listening Modus für eine verbesserte Wahrnehmung Ihrer Umgebung.

- VOL - DRÜCKEN FÜR ANC AN/AUS
- VOL + DRÜCKEN FÜR AMBIENT LISTENING MODUS AN/AUS

Laden Sie die **M&D Connect** App herunter und installieren Sie diese auf Ihrem Smartphone, um zusätzliche ANC und Ambient Listening Modi nutzen zu können und Ihren Standard-Umgebungsmodus zu konfigurieren.

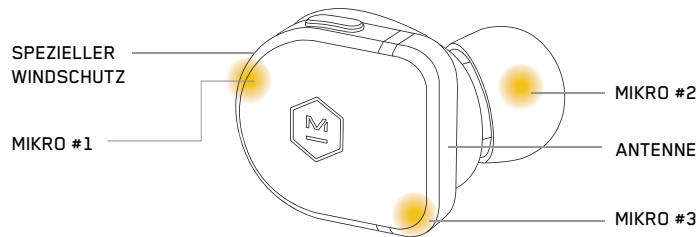
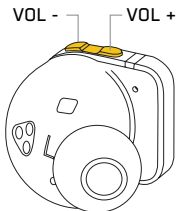

Drei Mikrofone in jedem Ohrhörer bieten den Freiraum, nur mit einem Ohrhörer zu hören oder zu sprechen.

Ihre Ohrhörer können sich jeweils nur mit einem Bluetooth-Gerät verbinden.

WARTUNG / PFLEGE

Der optische Sensor, der die Regulierung der Pause-/Wiedergabefunktionen unterstützt, kann im Laufe der Zeit verschmutzen, wodurch die Funktionalität beeinträchtigt wird. In diesem Fall ist der Sensor mit einem feuchten Wattestäbchen oder Tuch sanft abzureiben.

Reinigen Sie das Saphirglas der Ohrhörer mit einem Mikrofasertuch. Reinigen Sie die Ohradapter aus Silikon oder Schaumstoff vorsichtig mit einem feuchten Tuch und lassen Sie diese vor Gebrauch trocknen. Verwenden Sie keinen Alkohol oder andere Putzmittel am Produkt.

Den Ohrhörer nicht fallen lassen, darauf sitzen oder Wasser, Feuchtigkeit oder extremen Temperaturen aussetzen. Ihre Ohrhörer sind gemäß IPX5-Einstufung geschützt vor Strahlwasser (Düse) aus beliebigem Winkel. Ihr Ladecase ist gemäß IPX4-Einstufung geschützt.

Es wird empfohlen, dass Sie Ihre Ohrhörer in der Aufbewahrungstasche aufbewahren, wenn diese nicht verwendet werden. Um Schäden zu vermeiden, heben Sie bitte keine anderen Gegenstände gemeinsam mit Ihren Ohrhörern in der Segeltuchtasche auf.

TEMPERATURBEREICH

Betreiben und lagern Sie dieses Produkt nur im Temperaturbereich von -20 °C bis 45 °C (-4 °F bis 113 °F). Laden Sie den Akku nur im Temperaturbereich von 5 °C bis 40 °C (41 °F und 104 °F).

FEHLERBESEITIGUNG

OHRHÖRER UND GERÄT KOPPELN NICHT

- Stellen Sie sicher, dass die Ohrhörer sich nicht im Ladecase befinden, während Sie versuchen, Ihr Gerät zu koppeln. Schalten Sie die Ohrhörer aus, indem Sie diese in das Ladecase legen und den Deckel für 10 Sekunden vollständig schließen. Nehmen Sie dann die Ohrhörer aus dem Case, um zu prüfen, ob diese in den Kopplungsmodus gewechselt sind. Die Anzeige am rechten Ohrhörer blinkt dann langsam.
- Schalten Sie am Quellgerät Bluetooth AUS und wieder EIN. Schalten Sie die Bluetooth-Funktion auf jedem anderen Gerät aus, das mit den Ohrhörern gekoppelt ist.
- Entkoppeln Sie die „M&D MW08S“ Ohrhörer von Ihrem Gerät, versetzen Sie diese in den Kopplungsmodus und versuchen Sie erneut zu koppeln.
- Stellen Sie sicher, dass „M&D MW08S“ in der Bluetooth-Geräteliste ausgewählt ist.

KEIN TON ODER SCHLECHTE TONQUALITÄT VOM VERBUNDENEN BLUETOOTH-GERÄT

- Bringen Sie das Gerät näher an die Ohrhörer; Gegenstände zwischen Ohrhörern und Quelle können das Signal behindern.
- Testen Sie eine andere Musik-App oder versuchen Sie einen anderen Titel.
- Testen Sie ein anderes Audiogerät.

DIE ANZEIGE AM LADECASE LEUCHTET NICHT

- Stellen Sie sicher, dass Ihr Case geladen ist. Schließen Sie zum Aufladen über Kabel das USB-C-Kabel an die rechte Seite vom Case an. (2) Verbinden Sie dann das andere Ende des Kabels mit einer Stromquelle. Steht Ihnen keine USB-C-Stromversorgung zur Verfügung, können Sie den USB-C auf USB-A-Adapter aus dem Lieferumfang verwenden, um Strom per USB-A zu erhalten. Um Ihr Case kabellos aufzuladen, legen Sie Ihr MW08 SPORT Case mit den LEDs nach oben auf ein kabelloses Ladegerät.
- Stellen Sie sicher, dass die Ohrhörer korrekt im Ladecase eingesetzt sind. „L“ steht für den linken und „R“ für den rechten Ohrhörer.
- Stellen Sie sicher, dass die Ladekontakte an den Ohrhörern und im Case sauber sind. Die Ladekontakte sind mit einem feuchten Wattestäbchen oder Tuch sanft abzureiben.

WIEDERGABE/PAUSE FUNKTIONIERT NICHT BEIM EINSETZEN UND ENTFERNEN AUS DEM OHR

- Der optische Sensor, der die Regulierung der Pause-/Wiedergabefunktionen unterstützt, kann im Laufe der Zeit verschmutzen, wodurch die Funktionalität beeinträchtigt wird. In diesem Fall ist der Sensor mit einem feuchten Wattestäbchen oder Tuch sanft abzureiben.

WERKSEINSTELLUNGEN

Wenn Ihre Ohrhörer nicht mehr miteinander gekoppelt sind, führen Sie bitte folgende Schritte durch, um diese auf die Werkseinstellungen zurückzusetzen:

1. Nehmen Sie den linken Ohrhörer aus dem Case (lassen Sie den rechten Ohrhörer im Case eingesetzt).
2. Drücken Sie am linken Ohrhörer sechs Mal kurz VOL + und halten Sie beim sechsten Mal gedrückt, bis Sie die Sprachmeldung „Werkseinstellungen“ hören.
3. Nehmen Sie den rechten Ohrhörer aus dem Case.
4. Drücken Sie am rechten Ohrhörer sechs Mal kurz die Multifunktionstaste und halten Sie beim sechsten Mal gedrückt, bis Sie die Sprachmeldung „Werkseinstellungen“ hören.
5. Legen Sie beide Ohrhörer nebeneinander. Die Ohrhörer sind miteinander gekoppelt, wenn die LEDs nicht mehr blinken, sondern pulsieren, wie sie dies normalerweise beim Koppeln mit einem Bluetooth-Gerät auch tun würden.

WIEDERGABE/PAUSE FUNKTIONIERT NICHT BEIM EINSETZEN UND ENTFERNEN AUS DEM OHR

- Der optische Sensor, der die Regulierung der Pause-/Wiedergabefunktionen unterstützt, kann im Laufe der Zeit verschmutzen, wodurch die Funktionalität beeinträchtigt wird. In diesem Fall ist der Sensor mit einem feuchten Watte- stäbchen oder Tuch sanft abzureiben.

M&D CONNECT APP FUNKTIONIERT NICHT MIT MEINEM GERÄT

- Stellen Sie sicher, dass Ihr Smartphone die Mindestsystemvoraussetzungen von M&D Connect erfüllt. Weitere Informationen finden Sie im App Store auf Ihrem Smartphone. Wenn Ihr Smartphone die Mindestsystemvoraussetzungen erfüllt, deinstallieren Sie die M&D Connect App auf Ihrem Smartphone und installieren Sie diese danach erneut.

APP VERBINDET NICHT MIT MEINEN OHRHÖRERN

- Verbinden Sie mit Ihren Ohrhörern über das Bluetooth-Menü, bevor Sie die App zum.

GARANTIE & SUPPORT

- Für Produktgarantie und Support, besuchen Sie bitte: <https://support.masterdynamic.com/>

GESUNDE OHREN

Unsere Fähigkeit zu Hören ist ein Wunder der Natur. Ihr Gehör ist ein Präzisionswerkzeug. Bitte gehen Sie auch entsprechend damit um, damit sie weiterhin diese fantastische Informationsvielfalt und ein lebenslanges, tolles Klangerlebnis wahrnehmen können.

Hören Sie im Allgemeinen nicht „zu laut oder zu lang“ und geben Sie auf Ihre eigenen Ohren acht. Klingeln, Unbehagen oder Empfindlichkeit gegenüber hohen Frequenzen und Verzerrungen können Warnzeichen Ihres Gehörs sein, dass Sie dieses überstrapazieren und irreparable Schäden verursachen.

Als allgemeinen Grundsatz ermitteln Sie Ihre bevorzugte Lautstärke und reduzieren Sie diese dann um weitere 10 % oder mehr. Überraschenderweise passt sich das Gehör an geringfügig leisere Lautstärke mit der Zeit an, und was zunächst als leise erscheint, kann für längere Hörphasen genau richtig sein.

LÄRMSCHWERHÖRIGKEIT

Lärmschwerhörigkeit ist eine vermeidbare Schädigung des Gehörorgans, die sowohl durch einmalige als auch fortgesetzte Einwirkung übermäßiger Lautstärke (dB/Dezibel-Werte) verursacht wird. Diese Schädigung der empfindlichen Struktur des Innenohres ist irreversibel und kann Menschen aller Altersgruppen betreffen. Die Schädigung kann durch ein einmaliges Ereignis oder allmählich entstehen. Die einmalige Einwirkung eines intensiven, knallartigen Geräusches wie z. B. bei einer Explosion oder fortwährende Einwirkung lauter Geräusche über 85 Dezibel schädigt das Gehörorgan. Anzeichen für Lärmschwerhörigkeit sind Hörverlust und Tinnitus, ein Zustand, bei dem man konstantes Klingeln, Brummen oder Dröhnen vernimmt. Das NIDCD (das National Institute on Deafness and Other Communication Disorders) gibt eine einfache Daumenregel: vermeiden Sie, sich Geräuschen auszusetzen, die „zu laut, zu nah oder zu lang anhaltend“ sind. Hier sind ein paar Beispiele von Schallpegeln, die uns im Alltag begegnen: Brummen des Kühlschranks (45 dB); eine normale Unterhaltung (60 dB); Stadtverkehr (85 dB); Motorräder (95 dB); ein MP3-Player auf voller Lautstärke (105 dB); Sirenen (120 dB); Feuerwerksknaller (150 dB).

EINHALTUNG DER BELASTUNGSGRENZWERTE FÜR HOCHFREQUENZ-STRAHLUNG

- Dieses Gerät erfüllt die für eine unkontrollierte Umgebung festgelegte FCC/ISED-Grenzwerten für Strahlenbelastung. Der Endbenutzer muss die spezifischen Bedienungsanweisungen befolgen, um die Einhaltung der Grenzwerte für HF-Belastung sicherzustellen. Dieser Sender sollte nicht gemeinsam mit anderen Antennen oder Sendern eingerichtet oder betrieben werden.
- Dieses tragbare Gerät ist so gestaltet, dass es die von der ISED festgelegten Anforderungen für die Exposition gegenüber HF-Wellen entspricht. Diese Anforderungen legen einen spezifische Absorptionsrate-Grenzwert von 1,6 W/kg gemittelt über ein Gramm Körpergewebe fest. Der höchste spezifische Absorptionsrate-Wert, der gemäß diesem Standard während der Produktzertifizierung für die Verwendung bei ordnungsgemäßem Tragen am Körper angegeben wurde.



MASTER & DYNAMIC

MANUALE UTENTE – MW08 SPORT
CUFFIE TRUE WIRELESS CON ELIMI-
NAZIONE ATTIVA DEL RUMORE

Master & Dynamic è una società di audio premium con sede a New York caratterizzata da una profonda passione per la fabbricazione di strumenti sonori tecnicamente sofisticati. Progettati per essere moderni ma senza tempo, i nostri prodotti utilizzano solo i migliori materiali e sono progettati per durare, creando il perfetto equilibrio tra estetica, forza, comfort e un suono eccezionale.

IL SUONO NON SARÀ MAI PIÙ LO STESSO

COMANDI

TASTO
MULTIFUNZIONE

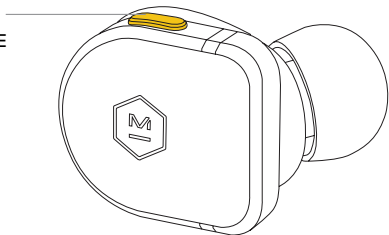

TASTO MULTIFUNZIONE

1X: PAUSA / RIPRODUCI

2X: PASSA AVANTI

3X: TORNA INDIETRO

MANTENERE PREMUTO: IL TASTO MULTIFUNZIONE PER ATTIVARE L'ASSISTENTE VOCALE

PREMERE: IL TASTO MULTIFUNZIONE PER RISPONDERE ALLE CHIAMATE

(O ACCETTARE CHIAMATE DAL DISPOSITIVO)

VOL -

VOL +

SENSORI DI
PROSSIMITÀ

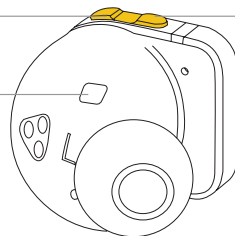

VOL +

MANTENERE PREMUTO VOL + PER ATTIVARE/DISATTIVARE LA MODALITÀ "ASCOLTO AMBIENTE" (VEDERE A PAGINA 6 PER ULTERIORI INFORMAZIONI SULL'ASCOLTO AMBIENTE)

VOL -

MANTENERE PREMUTO VOL - PER ATTIVARE/DISATTIVARE L'"ELIMINAZIONE ATTIVA DEL RUMORE" (VEDERE A PAGINA 6 PER ULTERIORI INFORMAZIONI SULL'ANC)

POSIZIONAMENTO

Le tue cuffie vengono fornite con i cuscinetti in silicone medi annessi.

Scegli gli auricolari in silicone o in spugna che formano un sigillo con il tuo condotto uditivo. Gli auricolari in silicone sono resistenti e facili da pulire, mentre gli auricolari in schiuma offrono una vestibilità più sicura e un isolamento acustico superiore. I nostri cuscinetti arrotondati personalizzati sono progettati in base alla forma ovale dell'ugello per fornire un posizionamento universale impareggiabile. Spremi la punta del proprio cuscinetto per far corrispondere la sua direzione rispetto all'ugello, quindi premere la punta del cuscinetto contro l'ugello per fissarla.

OPZIONI DI AURICOLARI

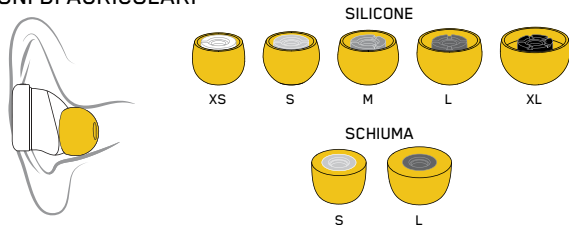

Per inserire gli auricolari utilizzando i cuscinetti in schiuma, comprimi delicatamente il cuscinetto in schiuma con le dita e inseriscilo nell'orecchio. Mantieni gli auricolari in posizione finché la schiuma non si espande completamente e forma un sigillo con il tuo condotto uditivo.



CARICA

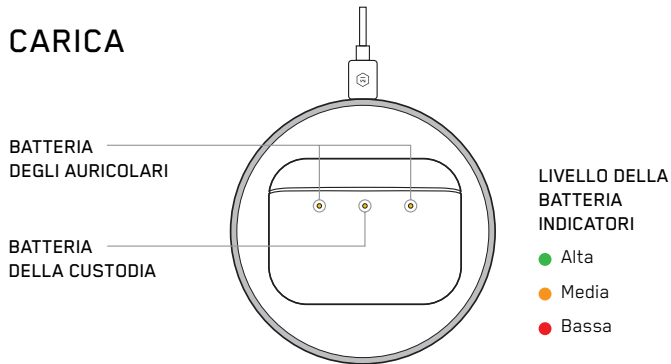

Gli auricolari si caricano al 50% in 15 minuti, al 100% in 45 minuti.

La custodia si carica al 50% in 15 minuti, al 100% in 60 minuti con la ricarica via cavo.

La custodia si carica al 50% in 30 minuti, al 100% in 100 minuti con la ricarica wireless.

Lo stato della batteria della custodia e delle cuffie rimarranno visibili mentre la custodia si ricarica.

Gli auricolari mantengono fino a 12 ore di carica. La custodia di ricarica mantiene la carica degli auricolari per ulteriori 30 ore. Ti consigliamo di riporre le cuffie all'interno della custodia quando non sono in uso. Questo permetterà che siano completamente cariche ogni volta che inizierai a usarle.

Riceverai le cuffie con la batteria parzialmente carica. Lo stato della batteria verrà visualizzato all'apertura/chiusura del coperchio. La luce verde indica che la batteria possiede una carica tra 70 e 100%, l'arancione tra 30 e 69% e la rossa tra 1 e 29%. Se la batteria centrale lampeggia in rosso o non viene visualizzata, significa che la batteria della custodia è scarica.

Per caricare la custodia con il cavo di ricarica, collega il cavo USB-C sul lato destro della custodia e collega l'altra estremità a una fonte di alimentazione. Se non si dispone di una fonte di alimentazione USB-C, è possibile utilizzare il nostro adattatore da USB-C a USB-A in dotazione in modo da usare una fonte di alimentazione USB-A. Per caricare la custodia con la ricarica wireless, accentra la tua custodia degli auricolari MW08 SPORT su un pad di ricarica wireless con i LED rivolti verso l'alto. L'MW08 SPORT è compatibile con il pad di ricarica wireless MC100 (venduto separatamente).

ACCOPPIAMENTO

TASTO MULTIFUNZIONE

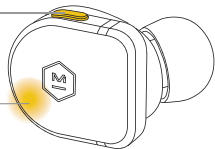

SPIA CON LUCE INTERMITTENTE

La prima volta che toglierai gli auricolari dalla custodia, gli stessi entreranno in modalità accoppiamento.

PASSO 1: Apri il menu Bluetooth sul tuo dispositivo.

PASSO 2: Seleziona M&D MW08S.

PASSO 3: (OPZIONALE) Scarica e apri l'applicazione **M&D Connect**.

Per attivare manualmente la modalità di accoppiamento, tieni premuto il tasto multifunzione fino a quando l'indicatore luminoso inizia a lampeggiare o si sente il suono dell'accoppiamento.

NOTA: Se sei già connesso a un dispositivo, rimuovi l'auricolare dall'orecchio per evitare l'attivazione dell'Assistente vocale.

Le cuffie possono essere connesse a un dispositivo Bluetooth alla volta.

APPLICAZIONE MOBILE

Scarica l'applicazione **M&D Connect** per un'esperienza completa con Master & Dynamic

USA L'APPLICAZIONE M&D CONNECT PER ACCEDERE:

- Aggiornamenti del Firmware
- Impostazioni personalizzate
- Supporto per il prodotto



Le MW08 SPORT deve essere connesso al telefono nelle impostazioni del menu Bluetooth prima di utilizzare l'applicazione **M&D Connect**.

MODALITÀ VOLUME MONDO

Le MW08 SPORT offrono 2 modalità standard per controllare il volume del mondo che ti circonda:

1. Eliminazione Attiva del Rumore (ANC) per un suono chiaro ed espansivo in qualsiasi ambiente.
2. Modalità di ascolto ambiente per una migliore percezione dell'ambiente circostante.

- PREMERE VOL - PER ATTIVARE/DISATTIVARE L'ANC
- PREMERE VOL + PER ATTIVARE/DISATTIVARE LA MODALITÀ ASCOLTO AMBIENTE

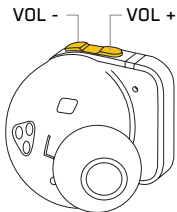

Scarica e installa l'applicazione **M&D Connect** per accedere ad ulteriori modalità ANC e ascolto ambiente e per selezionare le impostazioni standard del volume mondo.

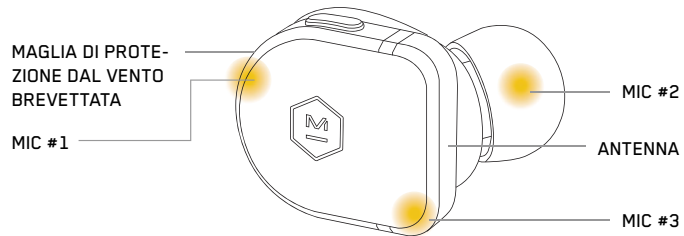

3 microfoni in ogni auricolare offrono la libertà di ascoltare o parlare con un solo auricolare.

Le cuffie possono essere connesse a un dispositivo Bluetooth alla volta.

MANUTENZIONE/CURA

Col passare del tempo, il sensore di prossimità che aiuta a regolare le funzioni di pausa/play potrebbe sporcarsi e influire sulle prestazioni. In tal caso, prendi un bastoncino cotonato umido o un panno umido e strofina leggermente il sensore.

Per pulire gli auricolari in vetro zaffiro, usare un panno in microfibra. Per pulire i tuoi auricolari in silicone o schiuma, strofinali delicatamente con un panno umido e lasciali asciugare prima di usarli. Non utilizzare alcol o altre sostanze detergenti sul prodotto. Non fate cadere gli auricolari, non sedetevi sopra di essi e non lasciateli esposti ad acqua, umidità o temperature estreme. Gli auricolari possiedono una resistenza all'acqua di livello IPX5. La custodia di ricarica possiede una resistenza all'acqua di livello IPX4.

Quando non sono in uso, si raccomanda di conservare gli auricolari nella loro custodia. Per evitare danni, non riporre altri oggetti nella custodia di tela insieme agli auricolari.

INTERVALLO DI TEMPERATURA

Utilizzare e conservare il prodotto esclusivamente in un intervallo di temperatura compreso tra i -20°C e i 45°C. Caricate la batteria solo se la temperatura è compresa tra 5°C e 40°C.

RISOLUZIONE DEI PROBLEMI

PROBLEMI DI ACCOPPIAMENTO TRA AURICOLARI E DISPOSITIVO

- Accertarsi che entrambe gli auricolari siano fuori dalla custodia di ricarica quando si tenta di accoppiare il dispositivo. Spegnete e riaccendete inserendo gli auricolari nella custodia di ricarica e chiudendo completamente il coperchio per 10 secondi. Quindi rimuovere gli auricolari dalla custodia per verificare che siano entrati in modalità di accoppiamento. La spia sull'auricolare destro lampeggerà lentamente.
- Sul dispositivo sorgente disattivate il Bluetooth e riattivatelo in seguito. Disattiva la funzionalità Bluetooth su qualsiasi altro dispositivo accoppiato alle cuffie.
- Elimina eventuali connessioni agli auricolari "M&D MW08S" dal vostro dispositivo, quindi attivate la modalità di accoppiamento sugli auricolari e accoppiati nuovamente.
- Assicuratevi che nell'elenco dei dispositivi Bluetooth sia selezionato "M&D MW08S".

AUDIO ASSENTE O AUDIO DI SCARSA QUALITÀ PROVENIENTE DA UN DISPOSITIVO BLUETOOTH COLLEGATO

- Avvicina il dispositivo agli auricolari, poiché gli oggetti fisici che si trovano tra gli auricolari e la sorgente potrebbero ostruire il segnale.
- Prova un'altra applicazione musicale o prova un'altra traccia.
- Provate con un dispositivo audio diverso.

GLI INDICATORI DEL LIVELLO DELLA BATTERIA SULLA CUSTODIA DI RICARICA NON SI ACCENDONO

- Assicurati che la tua custodia sia carica. Per caricare la custodia con la ricarica via cavo, collega il cavo USB-C sul lato destro della custodia e collega l'altra estremità a una fonte di alimentazione. Se non disponi di una fonte di alimentazione USB-C puoi utilizzare il nostro adattatore di serie USB-C to USB-A per utilizzare una fonte di alimentazione USB-A. Per caricare la tua custodia con la ricarica wireless, accentra custodia dei tuoi auricolari MW08 SPORT su un pad per ricarica wireless con i LED rivolti verso l'alto.
- Assicurati che le cuffie siano riposte correttamente all'interno della custodia di ricarica. "L" rappresenta il posizionamento per l'auricolare sinistro e "R" rappresenta il posizionamento per l'auricolare destro.
- Assicurati che il cuscinetto di ricarica sulle cuffie e i perni di ricarica nella custodia sono puliti. Utilizza un bastoncino cotonato umido o un panno umido per strofinare leggermente i cuscinetti di ricarica e i perni.

NOTA: Se gli auricolari hanno ancora batteria disponibile, ma la custodia di ricarica é scarica quando le cuffie vengono inserite all'interno della custodia con il coperchio chiuso, le spie non si accenderanno per mostrare lo stato del livello della batteria.

RIPRISTINO DELLE IMPOSTAZIONI DI FABBRICA

Se gli auricolari non sono più accoppiati tra loro, si prega di utilizzare i seguenti passaggi per eseguire un ripristino delle impostazioni di fabbrica:

1. Togli l'auricolare Sinistro dalla custodia (Lascia l'auricolare destro nella custodia).
2. Premi rapidamente VOL + sull'auricolare Sinistro per 6 volte e mantieni premuto alla sesta pressione finché non sentirai il messaggio vocale che annuncia il "ripristino delle impostazioni di fabbrica" sull'auricolare Sinistro.
3. Togli l'auricolare Destro dalla custodia.
4. Premi rapidamente il tasto Multifunzione sull'auricolare Destro per 6 volte e mantieni premuto alla sesta pressione finché non sentirai il messaggio vocale che annuncia il "ripristino delle impostazioni di fabbrica" sull'auricolare Destro.
5. Avvicina un auricolare all'altro. Gli auricolari vengono accoppiati tra loro quando i LED smettono di lampeggiare e iniziano a "respirare" come farebbero normalmente durante l'accoppiamento a un dispositivo Bluetooth.

PLAY/PAUSA NON FUNZIONA QUANDO SI INSERISCE E SI RIMUOVE L'AURICOLARE DALL'ORECCHIO

- Col passare del tempo, il sensore di prossimità che aiuta a regolare le funzioni di pausa/play potrebbe sporcarsi e influire sulle prestazioni. In tal caso, prendi un bastoncino cotonato umido o un panno umido e strofina leggermente il sensore.

L'APPLICAZIONE M&D CONNECT NON FUNZIONA CON MIO DISPOSITIVO

- Assicurati che il tuo dispositivo mobile sia compatibile con i requisiti minimi di sistema di M&D Connect. Per ulteriori informazioni, visita l'app store sul tuo dispositivo mobile. Se il tuo dispositivo mobile soddisfa i requisiti minimi, allora disinstalla e reinstalla l'applicazione M&D Connect sul tuo dispositivo mobile.

L'APPLICAZIONE NON SI COLLEGA CON I MIEI AURICOLARI

- Collegati ai tuoi auricolari nel menu Bluetooth prima di aprire l'applicazione per le impostazioni.

GARANZIA E ASSISTENZA

- Per la garanzia e l'assistenza del prodotto, visitare il sito: <https://support.masterdynamic.com/>

SALUTE DELL'ORECCHIO

La nostra capacità di ascoltare è incredibile. Trattate le orecchie come i preziosi strumenti che sono, e continueranno a fornirti dati eccezionali, così come una vita di incredibili esperienze sonore.

In generale, non ascoltare "troppo alto o troppo a lungo" e presta attenzione alle tue orecchie. Ronzio, disagio o sensibilità alle alte frequenze e agli acuti possono essere un segnale dalle tue orecchie avvisandoti che le stai spingendo al limite e provocando danni irreparabili.

Come pratica generale, trova quello che sembra essere il tuo livello di ascolto ideale e quindi regola il volume abbassandolo del 10% o più. Sorprendentemente, le tue orecchie si sintonizzeranno su un volume leggermente inferiore durante il tempo di ascolto, così ciò che può sembrare troppo basso in un primo momento può diventare perfetto per periodi di ascolto più lunghi.

NIHL

Il NIHL è una condizione prevenibile causata da un'esposizione puntuale o prolungata a livelli di decibel (dB) eccessivi. Questo danno alle strutture sensibili dell'orecchio interno è irreversibile e possono esserne colpite le persone di tutte le età. I danni possono verificarsi in un singolo evento o gradualmente nel tempo. L'esposizione a un intenso "impulso" sonoro, come un'esplosione, o da una continua esposizione a suoni forti oltre gli 85 decibel può causare danni. Gli indicatori di NIHL comprendono perdita dell'udito e acufeni, una condizione dove si sentono costantemente fischi, ronzii o boati. Il NIDCD (National Institute on Deafness and Other Communication Disorders) offre questa semplice regola empirica: evita l'esposizione sonora "troppo forte, troppo vicina o troppo lunga". Ecco alcuni riferimenti generali ai livelli sonori che si incontrano nella vita di tutti i giorni: brusio del frigorifero (45 dB); normale conversazione (60 dB); traffico cittadino (85 dB); motocicli (95 dB); un lettore MP3 a tutto volume (105 dB); sirene (120 dB); petardi (150 dB).

CONFORMITÀ PER L'ESPOSIZIONE ALLE RADIOFREQUENZE

- Questa apparecchiatura rispetta i limiti di esposizione alle radiazioni descritti dall'FCC/ISED per un ambiente non controllato. L'utente finale deve seguire le istruzioni d'uso specifiche in modo da rispettare la conformità per l'esposizione alle radiofrequenze. Questo trasmettitore non deve essere collocato o fatto funzionare insieme ad altre antenne o trasmettitori.
- Il dispositivo portatile è progettato per soddisfare i requisiti per l'esposizione alle onde radio stabiliti dall'ISED. Questi requisiti stabiliscono un limite SAR medio di 1,6 W/kg su un grammo di tessuto. Il valore SAR più alto riportato sotto questo standard durante la certificazione del prodotto per l'uso se indossato correttamente sul corpo.



MASTER & DYNAMIC

MANUAL DO USUÁRIO - MW08 SPORT
FONES DE OUVIDO SEM FIO
CANCELAMENTO DE RUÍDO ATIVO

A Master & Dynamic é uma empresa de áudio premium da cidade de Nova York com uma profunda paixão por criar ferramentas de som tecnicamente sofisticadas. Projetados para serem modernos e intemporais, nossos produtos utilizam apenas os melhores materiais e são projetados para durar, criando o equilíbrio perfeito entre estética, resistência, conforto e som excepcional.

NUNCA TENHA O MESMO SOM

CONTROLES

BOTÃO
MULTIFUNÇÃO

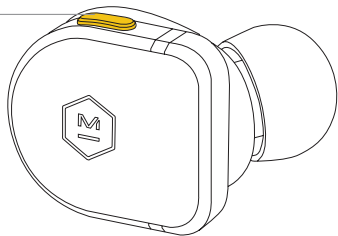

BOTÃO MULTIFUNÇÕES

1X: PAUSAR/REPRODUZIR

2X: PULAR

3X: SALTAR PARA TRÁS

SEGURE: BOTÃO MULTIFUNÇÕES PARA ATIVAR O ASSISTENTE DE VOZ

APERTE: BOTÃO MULTIFUNÇÕES PARA ATENDER CHAMADAS RECEBIDAS
(OU ACEITAR A CHAMADA DE SEU DISPOSITIVO)

VOL -

VOL +

SENSORES DE
PROXIMIDADE

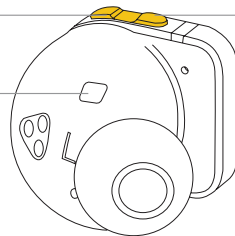

VOL +

MANTENHA VOL + PARA O MODO DE "ESCUTA AMBIENTE" LIGADO/DESLIGADO
(VEJA A PÁGINA 6 PARA OBTER MAIS INFORMAÇÕES SOBRE A ESCUTA AMBIENTE)

VOL -

SEGURE VOL - PARA "CANCELAMENTO DE RUÍDO ATIVO" LIGADO/DESLIGADO
(VEJA A PÁGINA 6 PARA OBTER MAIS INFORMAÇÕES SOBRE O CRA)

AJUSTE

Seus fones de ouvido vêm com pontas de orelha de silicone médio acopladas.

Escolha as pontas de ouvido de silicone ou espuma que formam uma vedação com o canal auditivo. As pontas de ouvido de silicone são duráveis e fáceis de limpar, enquanto as pontas de orelha de espuma oferecem um encaixe mais seguro e isolamento de som superior. Nossas pontas arredondadas personalizadas são projetadas em conjunto com o formato oval do bico para fornecer um ajuste universal superior. Aperte a ponta de orelha para coincidir com sua orientação com o bico e, em seguida, pressione a ponta de orelha contra o bocal para fixá-la.

OPÇÕES DE PONTA AURICULAR

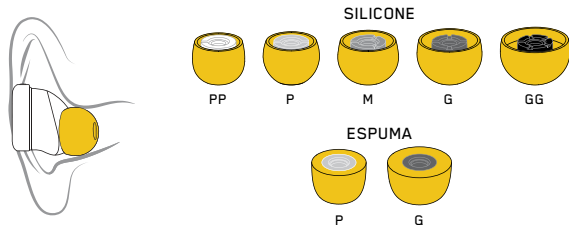

Para inserir seus fones de ouvido usando pontas de espuma, comprima suavemente a ponta de espuma com os dedos e insira-a no ouvido. Segure os fones de ouvido no lugar até que a espuma se expanda totalmente e forme uma vedação com o canal auditivo.



CARGA

BATERIA DO FONE
DE OUVIDO

BATERIA
DO ESTOJO

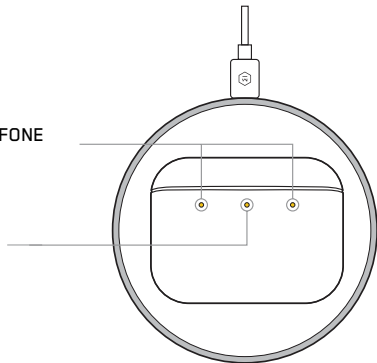

NÍVEL DE BATERIA
INDICADORES

- Alto
- Médio
- Baixo

Os fones de ouvido recarregam até 50% em 15 minutos, 100% em 45 minutos.
O estojo recarrega até 50% em 15 minutos, 100% em 60 minutos com cabo.
O estojo recarrega até 50% em 30 minutos, 100% em 100 minutos sem fio.

O status da bateria no estojo e dos fones de ouvido permanecerá visível enquanto o estojo é carregado.

Seus fones de ouvido suportam até 12 horas de carga. O estojo de carregamento contém 30 horas adicionais de carga para seus fones de ouvido. Sugerimos que você coloque seus fones de ouvido dentro do estojo quando eles não estiverem em uso. Isso permitirá que eles tenham a carga máxima cada vez que você começar a usá-los.

Seus fones de ouvido chegarão com a bateria parcialmente carregada. O status da bateria será exibido ao abrir/fechar a tampa. Uma luz verde indica que a bateria está entre 70-100%, laranja indica 30-69% e vermelho indica 1-29%. Se a bateria central piscar em vermelho ou não for exibida, a bateria do estojo está descarregada.

Para carregar o estojo com cabo, conecte o cabo USB-C no lado direito do estojo e conecte a outra extremidade a uma fonte de alimentação. Se você não possui uma fonte de alimentação USB-C, é possível usar o adaptador USB-C para USB-A fornecido para usar uma fonte de alimentação USB-A. Para carregar seu estojo sem fio, centralize o estojo do fone de ouvido MW08 SPORT em uma base de carregamento sem fio com os LEDs voltados para cima. O MW08 SPORT é compatível com a base de carregamento sem fio MC100 (vendida separadamente).

EMPARELHAMENTO

BOTÃO MULTIFUNÇÕES

LUZ INDICADORA
PULSANTE

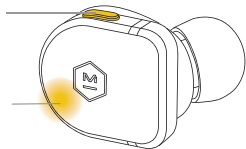

A primeira vez que você tirar os dois fones de ouvido do estojo, eles entrarão no modo de emparelhamento.

PASSO 1: Abra o menu Bluetooth no seu dispositivo.

PASSO 2: Selecione M&D MW08S.

PASSO 3: (OPCIONAL) Faça download e abra o aplicativo **M&D Connect**.

Para ativar manualmente o modo de emparelhamento, mantenha pressionado o botão multifunções até que a luz indicadora comece a pulsar/um tom de emparelhamento seja ouvido.

OBSERVAÇÃO: Se você já estiver conectado a um dispositivo, remova os fones de ouvido dos ouvidos para evitar a ativação do seu assistente de voz.

Seus fones de ouvido podem ser conectados a um dispositivo Bluetooth por vez.

APLICATIVO MÓVEL

Baixe o aplicativo **M&D Connect** para obter a experiência completa da Master & Dynamic.

USE O APLICATIVO M&D CONNECT PARA ACESSAR:

- Atualizações de firmware
- Opções personalizadas
- Suporte ao produto



O MW08 SPORT deve ser conectado ao seu telefone nas configurações do menu Bluetooth antes de usar o aplicativo **M&D Connect**.

MODOS DE VOLUME EXTERNO

O MW08 SPORT possui 2 modos de Volume Mundial padrão para controlar o volume do mundo ao seu redor:

1. Cancelamento de ruído ativo (CRA) híbrido para som nítido e expansivo em qualquer ambiente.
2. Modo de escuta ambiente para uma melhor percepção do ambiente.

- PRESSIONE VOL - PARA LIGAR/DESLIGAR CRA
- PRESSIONE VOL + PARA LIGAR/DESLIGAR O MODO DE ESCUTA AMBIENTE

Baixe e instale o aplicativo **M&D Connect** para acessar o CRA e os modos de escuta ambientais adicionais e para selecionar suas configurações de Volume Mundial padrão.

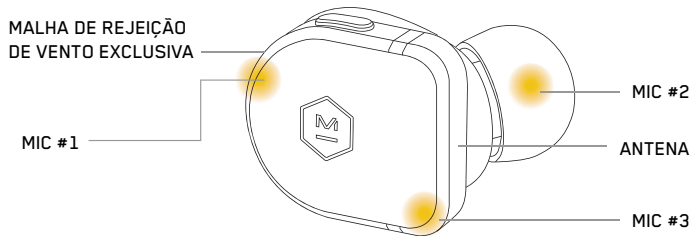
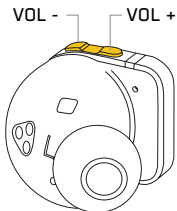

Três microfones duplos em cada fone de ouvido fornecem a liberdade de ouvir ou falar com apenas um fone de ouvido.

Seus fones de ouvido podem ser conectados a um dispositivo Bluetooth por vez.

MANUTENÇÃO/CUIDADOS

Com o tempo, o sensor de proximidade que ajuda a regular as funções de pausa/reprodução pode ficar sujo e afetar o desempenho. Se isso acontecer, pegue um cotonete ou pano úmido e esfregue levemente o sensor.

Para limpar o vidro de safira do fone de ouvido, use um pano de microfibra.

Para

limpar as pontas das orelhas de silicone ou espuma, limpe suavemente as pontas das orelhas com um pano úmido e deixe secar antes de usar. Não use álcool ou outras substâncias de limpeza no produto.

Não deixe cair, sente em cima ou permita que os fones de ouvido fiquem expostos à água, umidade ou temperaturas extremas. Seus fones de ouvido têm classificação de resistência à água IPX5. Seu estojo de carregamento tem classificação IPX4.

É recomendado que você retorne seus fones de ouvido ao estojo de armazenamento quando não estiverem em uso. Para evitar danos, não guarde outros itens no estojo de lona junto com seus fones de ouvido.

FAIXA DE TEMPERATURA

Opere e armazene este produto dentro da faixa de temperatura de -4° F a 113° F (-20° C a 45° C). Carregue a bateria somente quando a temperatura estiver entre 5° C e 40° C.

SOLUÇÃO DE PROBLEMAS

PROBLEMAS PARA EMPARELHAR FONES DE OUVIDO E DISPOSITIVO

- Certifique-se de que ambos os fones de ouvido estão fora do estojo de carregamento ao tentar emparelhar o dispositivo. Desligue e ligue a alimentação colocando os fones de ouvido no estojo de carregamento e fechando totalmente a tampa por 10 segundos. Em seguida, remova os fones de ouvido do estojo para verificar se eles entraram no modo de emparelhamento. A luz indicadora pulsará lentamente no fone de ouvido direito.
- Desligue o Bluetooth e o ligue novamente no dispositivo de origem. DESLIGUE o recurso Bluetooth em qualquer outro dispositivo que esteja emparelhado com os fones de ouvido.
- Exclua quaisquer conexões de fone de ouvido "M&D MW08S" do seu dispositivo e, em seguida, coloque seus fones de ouvido no modo de emparelhamento e emparelhe novamente.
- Certifique-se de que "M&D MW08S" esteja selecionado na lista de dispositivos Bluetooth.

SEM ÁUDIO OU COM BAIXA QUALIDADE DE ÁUDIO DE UM DISPOSITIVO BLUETOOTH CONECTADO

- Mova o dispositivo para mais perto dos fones de ouvido, pois objetos físicos entre eles e a fonte podem obstruir o sinal.
- Tente outro aplicativo de música ou tente outra faixa.
- Tente um dispositivo de áudio diferente.

OS INDICADORES DE NÍVEL DE BATERIA NO ESTOJO DE CARREGAMENTO NÃO ESTÃO ACENDENDO

- Verifique se o seu estojo está carregado. Para carregar seu estojo por meio de carregamento com fio, conecte no cabo USB-C no lado direito do seu estojo e conecte a outra extremidade a uma fonte de alimentação. Se você não possui uma fonte de alimentação USB-C, pode usar nosso adaptador USB-C para USB-A para usar uma fonte de alimentação USB-A. Para carregar seu estojo via carregamento sem fio, centralize o estojo de fone de ouvido MW08 SPORT em uma base de carregamento sem fio com os LEDs virados para cima.
- Verifique se os fones de ouvido estão colocados corretamente dentro do estojo de carregamento. "L" representa o posicionamento do fone de ouvido esquerdo e "R" do fone de ouvido direito.
- Verifique se as superfícies de carregamento nos fones de ouvido e nos pinos de carregamento do estojo estão limpas. Use um cotonete úmido ou pano úmido para esfregar levemente os pinos e superfícies de carregamento.

NOTA: Se os fones de ouvido ainda tiverem bateria, mas a bateria do estojo de carregamento estiver esgotada quando os fones de ouvido forem colocados dentro do estojo e a tampa for fechada, as luzes indicadoras não acenderão para mostrar o status do nível da bateria.

RESTAURAÇÃO DE FÁBRICA

Se seus fones de ouvido não estiverem mais emparelhados, use as seguintes etapas para redefinir as configurações de fábrica:

1. Remova o fone de ouvido esquerdo do estojo (deixe o fone de ouvido direito no estojo).
2. Pressione rapidamente VOL + no fone de ouvido esquerdo 6 vezes e mantenha pressionado na sexta pressão até ouvir o aviso de voz anunciar "factory reset" (redefinição de fábrica) no fone de ouvido esquerdo.
3. Remova o fone de ouvido direito do estojo.
4. Pressione rapidamente o botão multifunção no fone de ouvido direito 6 vezes e mantenha pressionado no 6º toque até ouvir o aviso de voz anunciar "factory reset" (redefinição de fábrica) no fone de ouvido direito .
5. Coloque os dois fones de ouvido um ao lado do outro. Os fones de ouvido são pareados uns com os outros quando os LEDs param de piscar e começam a "respirar" como normalmente fariam ao parear com um dispositivo Bluetooth.

A REPRODUÇÃO/PAUSA NÃO FUNCIONA AO COLOCAR E REMOVER DO OUVIDO

- Com o tempo, o sensor de proximidade que ajuda a regular as funções de pausa/reprodução pode ficar sujo e afetar o desempenho. Se isso acontecer, pegue um cotonete ou pano úmido e esfregue levemente o sensor.

O APLICATIVO M&D CONNECT NÃO FUNCIONA COM MEU DISPOSITIVO

- Certifique-se de que seu dispositivo móvel seja compatível com os requisitos mínimos de sistema do M&D Connect. Para obter mais informações, visite a loja de aplicativos em seu dispositivo móvel. Se o seu dispositivo móvel atende aos requisitos mínimos, desinstale e reinstale o aplicativo M&D Connect em seu dispositivo móvel.

O APLICATIVO NÃO SE CONECTA AOS MEUS FONES DE OUVIDO

- Conecte aos fones de ouvido no menu Bluetooth antes de abrir o aplicativo.

GARANTIA E SUPORTE

- Para garantir o produto e o suporte, visite:
<https://support.masterdynamic.com/>

SAÚDE DO OUVIDO

Nossa capacidade de ouvir é incrível. Trate seus ouvidos como as ferramentas preciosas que eles são, e eles continuarão a fornecer dados excepcionais, bem como uma vida inteira de experiências sonoras incríveis.

Em geral, não ouça “muito alto ou por muito tempo” e esteja atento aos seus próprios ouvidos. O toque, o desconforto ou a sensibilidade a altas frequências e agudos podem ser um sinal de que você está levando seus ouvidos até o limite e causando danos irreparáveis.

Como uma prática geral, encontre o que parece ser o seu nível de audição preferido e depois diminua o volume em 10% ou mais. Surpreendentemente, seus ouvidos se acostumarão com um volume ligeiramente menor ao longo do tempo, e o que parece ser silencioso no início pode ser perfeito em períodos mais longos.

PAIR

A PAIR é uma condição evitável causada pela exposição única e prolongada a níveis excessivos de decibéis (dB). Este dano às estruturas sensíveis do ouvido interno é irreversível e pessoas de todas as idades podem ser afetadas. Os danos podem acontecer em um único evento ou gradualmente ao longo do tempo. Exposição única a um som de "impulso" intenso, como uma explosão, ou por exposição contínua a sons altos acima de 85 decibéis podem causar danos. Os indicadores de PAIR incluem perda auditiva e zumbido, uma condição de sentir zumbido constante, zumbido ou rugido. O NIDCD (Instituto Nacional de Surdez e Outros Distúrbios da Comunicação) oferece esta regra simples: evite a exposição a sons que sejam "muito altos, muito próximos ou muito longos". Aqui estão algumas referências gerais aos níveis de som que ocorrem na vida cotidiana: zumbido de geladeira (45 dB); conversa normal (60 dB); tráfego da cidade (85 dB); motocicletas (95 dB); um reproduzidor MP3 no volume máximo (105 dB); sirenes (120 dB); fogos de artifício (150 dB).

TERMO DE CONFORMIDADE À EXPOSIÇÃO A ONDAS DE RADIOFREQUÊNCIA

- Este equipamento está em conformidade com os limites de exposição estabelecidos pela FCC/ISED para um ambiente não controlado. O usuário final deve seguir as instruções específicas de operação, de maneira a atender as diretrizes de conformidade à exposição a ondas de radiofrequência. Esse transmissor não deve ser colocado próximo ou operado em conjunção com nenhuma outra antena ou transmissor.
- O dispositivo portátil é projetado para cumprir com os requisitos a exposição de ondas de rádio estabelecidos pela ISED. Esses requisitos estabelecem um limite de taxa de absorção específica de energia de 1,6 W/kg em média calculada sobre um grama de tecido. O valor máximo de taxa de absorção específica de energia reportado durante a certificação do produto para uso quando posto no corpo de forma adequada.



MASTER & DYNAMIC

ユーザーマニュアル — MW08 SPORT アクティブノイズキャンセリング: 真のワイヤレスイヤホン

Master & Dynamic はニューヨーク市を拠点とし、技術的に洗練されたサウンドツールの構築に深い情熱を傾ける高級オーディオ企業です。当社の製品は最高級の素材のみを用いたモダンで時代を超越したデザインで、耐久性が高く、美しさ、強さ、快適さ、そして優れた音を完璧に調和させています。

決して同じ音には聞こえません。

コントロール

マルチファンク
ションボタン

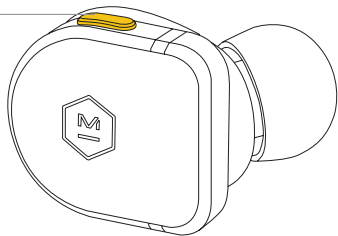

マルチファンクションボタン

1X:一時停止/再生

2X:早送り

3X:早戻し

長押し: マルチファンクションボタンを押し続けると音声アシスタントがオンになります

押す: マルチファンクションボタンを押して電話に出ます
(接続したデバイスからも電話に出られます)

音量 -

音量 +

近接センサー

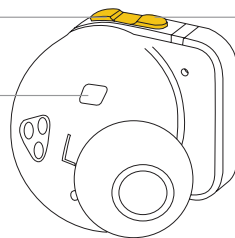

音量 +

音量 +を押し続けると「アンビエントリスニング」モードがオン/オフになります
(アンビエントリスニングについては6ページをご覧ください)

音量 -

音量 -を押し続けると「アクティブノイズキャンセリング」がオン/オフになります
(アクティブノイズキャンセリングについては6ページをご覧ください)

フィット

イヤホンお買い上げ時にはミディアムサイズのシリコンイヤーチップがついています。

ご自分の耳に合うシリコンまたはフォームのイヤーチップを選んでください。シリコンのイヤーチップは長持ちしてクリーニングしやすく、一方フォームのイヤーチップはもっとぴったりとはまって音の遮断が良くてきます。カスタムラウンドイヤーチップは楕円形のノズルと合わせて設計され、優れたフィットをお届けします。イヤーチップを押しつぶしてノズルと方向を合わせ、イヤーチップをノズルに押し当てて取り付けてください。

イヤーチップの種類

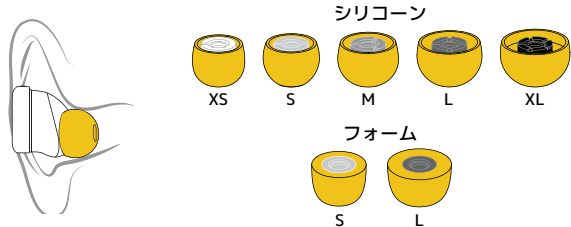

フォームのイヤーチップを用いてイヤホンを挿入するには、指でフォームのイヤーチップを軽く押しつぶして耳に入れてください。フォームが完全に膨らんで耳の中にぴったりとはまるまでイヤホンを指で押さえてください。



充電

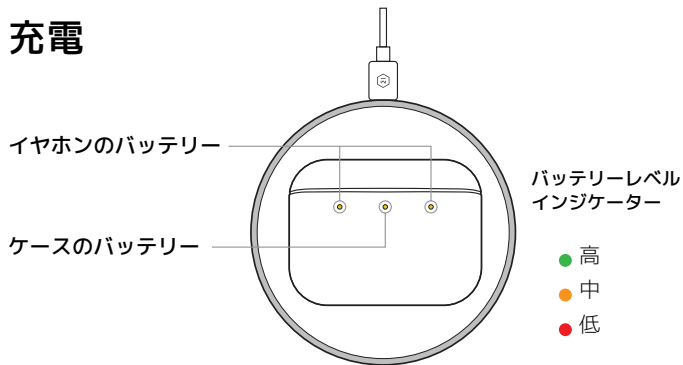

イヤホンは15分間で50%、45分間で100%まで充電されます。
ケースは有線では15分間で50%、60分間で100%まで充電されます。
ケースはワイヤレスでは30分間で50%、100分間で100%まで充電されます。

ケースに充電中はケースとイヤホンのバッテリー状態が表示されます。

イヤホンには最大12時間分充電できます。充電ケースにはさらにイヤホン30時間分の電力が蓄えられます。イヤホンを使用しない場合は、ケースの中にイヤホンを入れておくことをお勧めします。こうすると、使用開始するたびに最大に充電されているようにできます。

イヤホンお買い上げ時には、バッテリーはある程度充電されています。フタを開け閉めするとバッテリーの充電状態が表示されます。インジケーターが緑の場合はバッテリーが70~100%、琥珀色は30~69%、赤は1~29%であることを示します。中央のバッテリーが赤く点滅したり、点灯しない場合は、ケースのバッテリー充電が切れています。

ケースに有線で充電するには、USB-Cケーブルをケースの右側に接続し、もう片方を電源に接続します。USB-C電源をお持ちでない場合は、付属のUSB-CからUSB-Aのアダプターを使用してUSB-A電源を使用できます。ケースをワイヤレスで充電するには、MW08 SPORTイヤホンのケースをワイヤレス充電パッドの上に、LEDを上にして置いてください。MW08 SPORTはMC100ワイヤレス充電パッド（別売）対応です。

ペアリング

マルチファンクション
ボタン

インジケーターが点滅

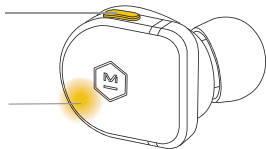

ケースから最初に2つのイヤホンを取り出すと、ペアリングモードに入ります。

ステップ1：イヤホンを接続するデバイスでBluetoothメニューを開きます。

ステップ2：M&D MW08Sを選択します。

ステップ3：(オプション) M&D Connectアプリをダウンロードし、開きます。

ペアリングモードを手動でオンにするには、マルチファンクションボタンを、インジケーターが点滅し、ペアリング音が聞こえるまで押し続けてください。

注：すでにデバイスに接続されている場合は、イヤホンを耳から抜いて、音声アシスタントがオンになるのを避けてください。

イヤホンはひとつずつBluetoothデバイスに接続できます。

モバイルアプリ

アプリ、M&D Connectをダウンロードし、Master & Dynamic製品を存分にお楽しみください。

M&D CONNECTアプリの使用アクセス方法:

- ファームウェアの更新
- カスタム設定
- 製品サポート



M&D Connectアプリ使用前に、MW08 SPORT をスマホのBluetoothメニュー設定から接続しておいてください。

ワールドボリュームモード

MW08 SPORTには2つのワールドボリュームモードがあり、ユーザーの周囲の音量をコントロールできます。

- 1.ハイブリッドアクティブノイズキャンセリング（ANC）で、どのような環境でもクリアで広がりのあるサウンド。
- 2.アンビエントリスニングモードで周囲の音にも気配りを。

- ANCのオン/オフ切り替えは音量 - を押します
- アンビエントリスニングのオン/オフ切り替えは音量 + を押します

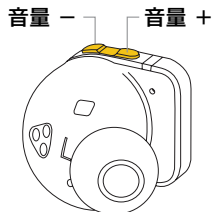

M&D Connectアプリをダウンロード、インストールし、さらに多くのANCモードとアンビエントリスニングモードを活用し、デフォルトのワールドボリューム設定を選択してください。

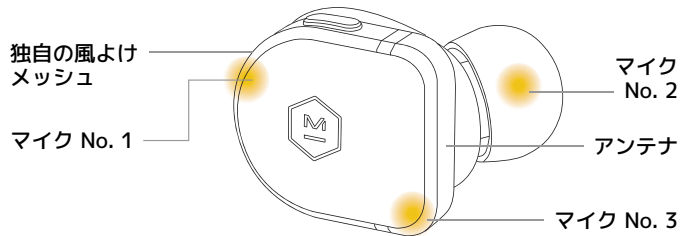

各イヤホンにはマイクが3つあり、イヤホンひとつでも聴く、または話すことができます。

イヤホンはひとつずつBluetoothデバイスに接続できます。

メンテナンスとお手入れ

一時停止、再生機能を制御する近接センサーは、長期間のご使用で汚れ、このため性能が悪化することがあります。この場合、湿らせた綿棒または布でセンサーを軽く拭いてください。

イヤホンのサファイアガラスのクリーニングには、マイクロファイバー布をお使いください。シリコンまたはフォームのイヤーチップのクリーニングには、湿らせた布で軽く拭き、乾いてから使用してください。この製品にはアルコールなどの洗浄剤の使用は避けてください。

イヤホンは落としたり、上に座ったり、また水、湿気、または極端な温度にさらさないようにしてください。このイヤホンはIPX5級の耐水性があります。充電ケースはIPX4級の耐水性があります。

イヤホンを使わないときは、ケース内に入れておくことをお勧めします。損傷を避けるため、カンバス布のケースには、イヤホンの他には何も入れないでください。

温度範囲

この製品は次の温度範囲でのみ使用、保管してください：-4°F～113°F (-20°C～45°C)。バッテリーの充電は次の温度範囲でのみ行ってください：41°F～104°F (5°C～40°C)。

トラブルシューティング

イヤホンとデバイスのペアリングができない場合

- ・デバイスとペアリングする際は、イヤホンが両方とも充電ケースの外にあるようにしてください。イヤホンを充電ケースの中に入れ、10秒間完全にフタを閉じて電源をオフ、オンにしてください。イヤホンをケースから取り出し、ペアリングモードに入ったことを確認します。右のイヤホンでインジケーターがゆっくりと点滅します。
- ・音源のデバイスでBluetoothをオフにしてから再びオンにします。イヤホンとペアリングされている他のデバイスでBluetoothをオフにします。
- ・デバイスから“M&D MW08S”イヤホンへの接続を削除してから、イヤホンをペアリングモードに入れて再びペアリングします。
- ・Bluetoothデバイスで“M&D MW08S”が選択されていることを確認します。

接続したBluetoothデバイスからの音がしない、または音質が悪い

- ・デバイスをイヤホンに近づけてみます。イヤホンと音源デバイスの間の物理的な距離が遠いと、信号が弱くなります。
- ・他の音楽アプリか、別のトラックを試してみます。
- ・別のオーディオデバイスを試してみます。

充電ケースの電池残量インジケータが点灯しません

・ケースが充電されていることを確認してください。ケースを有線で充電する場合は、USB-Cケーブルをケースの右側に接続し、もう片方を電源に接続します。USB-Cケーブルをお持ちでない場合は、付属のUSB-CからUSB-Aのアダプターを用いてUSB-A電源を使用できます。ケースをワイヤレスで充電する場合は、MW08 SPORTイヤホンのケースをLEDを上に向けてワイヤレス充電パッドの上に置いてください。

・イヤホンが充電ケースの中に正しく入っていることを確認します。左のイヤホンは“L”に、右のイヤホンは“R”に置いてください。

・イヤホンの充電パッドとケースの充電ピンに汚れがないことを確認します。充電パッドと充電ピンは湿らせた綿棒または布で軽く拭いてください。

注意:イヤホンのバッテリーにまだ電気が残っており、充電ケースのバッテリーが空な場合、イヤホンをケースの中に入れてフタを閉めてもインジケータが光ってバッテリーレベルを表示することはありません。

出荷時の状態にリセット

イヤホンが互いにペアではなくなってしまった場合は、次の手順で工場出荷時の状態にリセットしてください。

- 1.左のイヤホンをケースから出します（右のイヤホンはケースの中に入れておきます）。
- 2.左のイヤホンの音量+ボタンを素早く6回押し、6回目は左のイヤホンから“factory reset”（工場出荷時にリセット）が聞こえるまで長押しします。
- 3.右のイヤホンをケースから取り出します。
- 4.右のイヤホンのマルチファンクションボタンをすばやく6回押し、6回目は右のイヤホンから“factory reset”が聞こえるまで長押しします。
- 5.両方のイヤホンを互いに近くに置きます。LEDの点滅が終わり、Bluetoothデバイスとのペアリングができたときにゆっくりと明暗を繰り返します。

耳から出し入れしても再生/一時停止が働かない

・再生/一時停止機能を制御する近接センサーは長期間の使用によって汚れ、このため性能に影響がでることがあります。この場合、湿らせた綿棒または布でセンサーを軽く拭いてください。

M&D CONNECTアプリがデバイスで動作しない

・まず、お使いのモバイルデバイスが M&D Connectの最小システム要件を満たしていることを確認します。詳細はお使いのモバイルデバイスのアプリストアでご覧ください。お使いのモバイルデバイスが最小要件を満たす場合、M&D Connectアプリをいったんアンインストールしてから、インストールし直してください。

アプリがイヤホンに接続できない

・アプリを開いて設定する前にBluetoothメニューでイヤホンに接続します。

保証とサポート

・製品の保証およびサポートについては、以下のサイトにアクセスしてください：

<https://support.masterdynamic.com/>

聴覚を守るために

人間の聴力には素晴らしいものがあります。耳を貴重なツールとして扱えば、耳は並外れたデータを、そして一生涯素晴らしい音響体験をもたらしてくれます。

一般的には、「大きすぎる音や、あまりに長時間」聴かずに、自身の耳をいたわってください。耳鳴り、不快感、高い周波数の音や高音に敏感になる、などは耳が限界に達していることを耳が告げてくれている徴候で、取り返しの付かない損傷を受けている場合があります。

目安としては、好みのリスニング音量と思われるものを見つけ、それから10%以上音量を小さく調整するようにしてください。驚くべきことに、耳は時間が経つと少し低めの音量に慣れてきて、最初は静か過ぎると思っても、長時間のリスニングでは丁度良い音量と感じます。

NIHL

NIHL (音響性外傷) は、1回だけ、また長期間にわたって過度の音量 (デシベル、dB) への暴露で引き起こされる障害で、予防可能です。敏感な内耳構造への害は不可逆的で、すべての年齢層の人々が影響を受ける可能性があります。損傷は、1回の暴露、または徐々に長期間にわたって起こります。爆発などの強烈な「衝撃」音への1回限りの暴露、または85デシベルを超える大きな音への継続的暴露により、損傷が起こり得ます。NIHLの徴候には、難聴や耳鳴り、常に音が鳴り響く、ブーンという音がする、轟音を感じるなどがあります。NIDCD (米国立聴覚障害研究所) の簡単な目安では、「あまりにも大きく、近く、または長すぎる音への暴露を避けてください」としています。日常生活の音のレベルとしては、次を参考にしてください: 冷蔵庫の音 (45 デシベル)、通常の会話 (60 dB)、町中の交通 (85 デシベル)、オートバイ (95 dB)、最大音量のMP3プレイヤー (105 dB)、サイレン (120 dB)、爆竹 (150 dB)。

高周波暴露へのコンプライアンス

・この機器は非管理環境に対して米国FCC/ISEDが定める放射暴露限度に準拠しています。エンドユーザーは具体的な操作説明に従って、高周波暴露コンプライアンスを満たすようにしてください。この送信機は、他のアンテナや送信機と同じ場所に置いたり、合わせて使用したりしないでください。

・このポータブル機器はISEDの規定する電波への暴露に対する要件を満たすように作られています。これらの要件は、身体組織1グラム平均のSAR限度値は1.6W/kgとなります。身体に適切に着用した製品の認定過程で、この規格の元で報告された最高のSAR値です。



MASTER & DYNAMIC

사용설명서 - MW08 SPORT
능동 소음 차단
트루 무선 이어폰

Master & Dynamic은 뉴욕시에 본사를 둔 프리미엄 오디오 회사로서 기술적으로 세련된 사운드 툴을 제작하기 위해 열정을 쏟고 있습니다. 현대적이면서도 유행에 구애받지 않는 당사 제품은 최고급 소재만을 사용하고 견고하게 설계되어 미적 특성, 강도, 편안함 및 최상의 사운드를 완벽하게 겸비하고 있습니다.

이전과 같지 않은 사운드

기능

다기능버튼

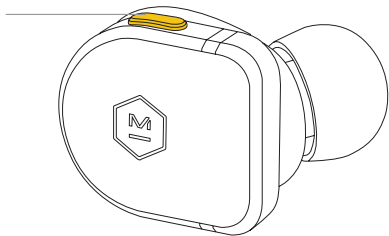

다기능 버튼

1번: 정지 / 재생

2번: 건너뛰기

3번: 뒤로 건너뛰기

계속 누르기: 다기능 버튼을 계속 눌러서 음성 어시스턴트를 활성화

누르기: 다기능 버튼을 눌러서 수신 전화에 응답
(또는 기기에서 전화 받기)

VOL -

VOL +

근접 센서

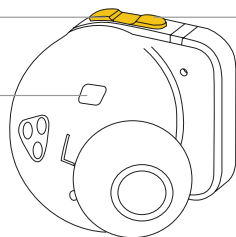

VOL +

VOL +를 계속 눌러서 “주변음 청취” 모드 켜기/끄기
(주변음 청취에 관한 자세한 내용은 6 페이지 참조)

VOL -

VOL -를 계속 눌러서 “능동 소음 차단” 켜기/끄기
(능동 소음 차단에 관한 자세한 내용은 6 페이지 참조)

착용

이어폰에는 중간 크기의 실리콘 이어팁이 부착되어 있습니다.

귓구멍을 잘 막아주는 실리콘 또는 폼 이어팁을 선택하세요. 실리콘 이어팁은 내구성이 강하며 청소가 간편한 반면, 폼 이어팁은 보다 안정적인 착용감과 더 우수한 방음을 제공합니다. 당사의 맞춤형 라운드 이어팁은 타원형 노즐 모양으로 설계되어 뛰어난 범용 착용감을 제공합니다. 이어팁의 방향을 노즐과 일치시킨 후, 이어팁을 노즐에 대고 눌러 부착해 보세요.

이어팁 옵션

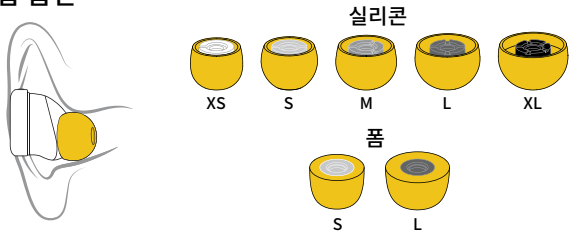

폼 이어팁을 사용해서 이어폰을 삽입하려면 손가락으로 폼 이어팁을 부드럽게 압축해서 귀에 삽입하세요. 폼이 완전히 부풀어서 귓구멍을 잘 막을 때까지 이어폰을 고정하세요.



충전

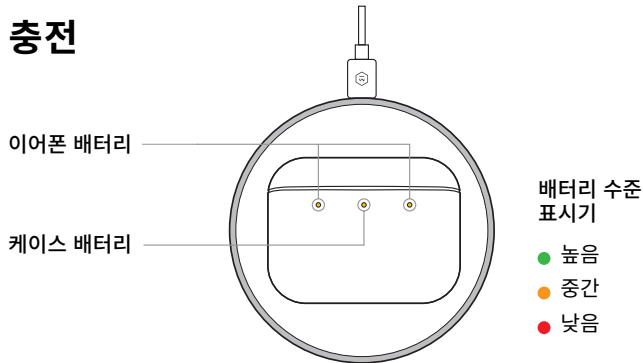

이어폰은 15분 동안 50%, 45분 동안 100% 충전됩니다.

케이스는 무선 충전을 통해 15분 동안 50%, 60분 동안 100% 충전됩니다.

케이스는 무선 충전을 통해 30분 동안 50%, 100분 동안 100% 충전됩니다.

케이스가 충전되는 동안 케이스와 이어폰의 배터리 수준이 계속 표시됩니다.

이어폰은 충전당 최대 12시간 사용할 수 있습니다. 충전 케이스는 추가로 이어폰을 30시간 충전할 수 있습니다. 사용하지 않을 때는 이어폰을 케이스 안에 두는 것이 좋습니다. 이렇게 하면 사용할 때마다 이어폰이 최대로 충전되어 있을 것입니다.

이어폰은 부분적으로 충전된 배터리로 배송됩니다. 뚜껑을 열거나 닫을 때 배터리 상태가 표시됩니다. 녹색등일 때 70-100%, 주황색일 때는 30-69%, 그리고 적색등일 때는 1-29%의 배터리 수준을 나타냅니다. 가운데 배터리 표시가 적색으로 번쩍이거나 아무것도 표시되지 않으면 케이스 배터리가 방전된 것입니다.

무선 충전을 통해 케이스를 충전하려면, 케이스의 오른쪽에 USB-C 케이블을 꽂고 다른 쪽 끝을 전원에 연결합니다. USB-C 전원이 없는 경우, 제공된 USB-C to USB-A 어댑터를 이용하여 USB-A 전원에 연결할 수 있습니다. 무선 충전을 통해 케이스를 충전하려면, LED가 위로 향한 상태로 MW08 SPORT 이어폰 케이스를 무선 충전 패드의 중앙에 놓습니다. MW08 SPORT는 MC100 무선 충전 패드(별도 판매)와 호환됩니다.

페어링

다기능 버튼

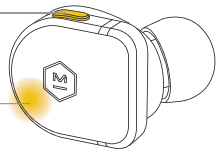

깜빡이는 표시등

처음으로 이어폰을 케이스에서 꺼낼 때 이어폰은 페어링모드가 됩니다.

1단계: 사용하는 기기의 블루투스 메뉴를 엽니다.

2단계: M&D MW08S을 선택합니다.

3단계: (옵션) **M&D Connect** 앱을 다운로드한 후 엽니다.

페어링 모드를 수동으로 활성화하려면, 표시등이 깜박이거나 페어링 톤이 들릴 때까지 다기능 버튼을 누릅니다.

참조: 이미 기기에 연결되었다면, 보이스 어시스턴트 활성화를 방지하기 위해 이어폰을 귀에서 뺍니다.

이어폰은 한 번에 하나의 블루투스 장치에 연결할 수 있습니다.

모바일 앱

완벽한 Master & Dynamic를 경험하려면 **M&D Connect** 앱을 다운로드하세요.

M&D Connect 앱으로 다음 기능을 이용하세요:

- 펌웨어 업데이트
- 고객 맞춤 설정
- 제품 지원



M&D Connect 앱을 사용하기 전에 블루투스 메뉴 설정을 통해 MW08 SPORT이 폰에 연결되어야 합니다.

월드 볼륨 모드

MW08 SPORT은 2가지 기본 월드 볼륨 모드로 주변 음량을 조절합니다.

1. 어떤 환경에서도 깨끗하고 웅장한 사운드를 제공하는 하이브리드 능동 소음 차단(ANC).
2. 주변 환경을 더 잘 인식할 수 있는 주변음 청취 모드.

- VOL -를 눌러서 ANC 켜기/끄기
- VOL +를 눌러서 “주변음 청취” 모드 켜기/끄기

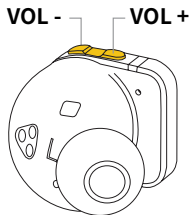

추가 ANC 및 주변음 청취 모드를 이용하고 기본 월드 볼륨 설정을 선택하려면 **M&D Connect** 앱을 다운로드하여 설치하세요.

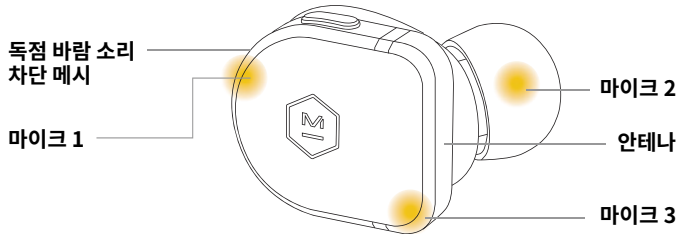

각 이어폰에 있는 3개의 마이크를 이용하여 하나의 이어폰만으로도 자유롭게 듣고, 말할 수 있습니다.

이어폰은 한 번에 하나의 블루투스 장치에 연결할 수 있습니다.

유지보수/관리

시간이 지나면서 정지/재생 기능을 조절하는 근접 센서가 더러워져서 성능에 영향을 줄 수 있습니다. 이럴 경우, 젖은 면봉이나 천으로 센서를 가볍게 문질러 닦으세요.

극세사 천으로 이어폰 사파이어 글라스를 깨끗이 하세요. 실리콘 또는 폼 이어팁을 청소하려면, 젖은 천으로 부드럽게 닦고 건조시킨 후에 사용하세요. 제품에 알코올이나 다른 청소 용액을 사용하지 마세요.

이어폰을 떨어뜨리거나 그 위에 앉지 말고, 물, 습기 또는 극한 온도에 노출시키지 마세요. 이어폰은 IPX5 방수 등급입니다. 충전 케이스는 IPX4 등급입니다.

사용하지 않을 때는 이어폰을 보관 케이스에 두는 것이 좋습니다. 손상을 방지하려면, 캔버스 케이스에 이어폰을 다른 품목들과 함께 보관하지 마세요.

온도 범위

본 제품은 -20°C ~ 45°C(-4°F ~ 113°F) 사이의 온도에서만 사용하고 보관하세요. 5°C ~ 40°C(41°F ~ 104°F) 사이의 온도에서만 배터리를 충전하세요.

문제해결

이어폰 및 기기 페어링 문제

기기를 페어링 할 때, 두 이어폰이 충전 케이스의 외부에 있어야 합니다. 충전 케이스에 이어폰을 넣고 뚜껑을 10초간 완전히 닫아 전원을 순환합니다. 그런 다음 케이스에서 이어폰을 꺼내 페어링 모드가 되었는지 확인하세요. 오른쪽 이어폰의 표시등이 천천히 깜빡입니다.

기기의 블루투스를 끈 후 다시 켵니다. 이어폰과 페어링된 다른 모든 기기의 블루투스를 기능을 끕니다.

기기에서 “M&D MW08S” 이어폰 연결을 삭제한 다음 이어폰을 페어링 모드에 넣고 다시 페어링합니다. 블루투스 기기 목록에서 “M&D MW08S”이 선택되었는지 확인하세요.

연결된 블루투스 기기에서 소리가 없거나 음질이 나쁨

이어폰과 기기 사이에 있는 물체가 신호를 막을 수 있으므로 기기를 이어폰 가까이로 옮기세요. 다른 음악 프로그램을 이용하거나 다른 곡을 시도해 보세요. 다른 오디오 기기를 시도해 보세요.

충전 케이스의 배터리 표시등이 켜지지 않음

- 케이스가 충전되었는지 확인하세요. 무선 충전을 통해 케이스를 충전하려면 케이스의 오른쪽에 USB-C 케이블을 꽂고 다른 쪽 끝을 전원에 연결합니다. USB-C 전원 이 없는 경우, 제공된 USB-C to USB-A 어댑터를 이용하여 USB-A 전원에 연결할 수 있습니다. 무선 충전을 통해 케이스를 충전하려면, LED가 위 로 향한 상태로 MW08 SPORT 이어폰 케이스를 무선 충전 패드의 중 앙에 놓습니다.
- 이어폰이 충전 케이스 안에 제대로 놓였는지 확인하세요.
"L"은 왼쪽 이어폰의 위치를 나타내고 "R"은 오른쪽 이어폰의 위치를 나타냅니다.
- 이어폰의 충전 패드와 케이스의 충전핀이 깨끗한지 확인하세요. 젖은 면봉이나 천으 로 충전 패드와 핀을 가볍게 문질러 닦습니다.

참조: 이어폰이 케이스 안에 있고 케이스의 뚜껑이 닫혀있을 때 이어폰에 배터리 잔량 이 남아 있는 상태에서 충전 케이스가 방전된 경우, 배터리 수준 상태를 표시하는 표시 등 이 켜지지 않습니다.

공장 초기화

이어폰이 더 이상 서로 페어링되지 않는 경우, 다음 단계를 이용해 공장 초기화 를수행합니다.

1. 케이스에서 왼쪽 이어폰을 제거합니다(오른쪽 이어폰은 케이스에 그대로 둡 니다).
2. 왼쪽 이어폰의 VOL +를 빠르게 6번 누르고, 6번째에는 왼쪽 이어폰에서 "공 장 초기화"를 알리는 음성 메시지가 들릴 때까지 계속 누릅니다.
3. 케이스에서 오른쪽 이어폰을 제거합니다.
4. 오른쪽 이어폰의 다기능 버튼을 빠르게 6 번 누르고, 6번째에는 오른쪽 이 어폰에서 "공장 초기화"라는 음성 메시지가 들릴 때까지 계속 누르세요.
5. 두 이어폰을 나란히 놓습니다. 블루투스 기기에서 페어링할 때처럼 LED가 깜 박임을 멈추고 "숨을 쉬듯이" 천천히 변하기 시작하면 이어폰이 서로 페어링된 것입니다.

귀에 착용할 때와 제거할 때 재생/정지 기능이 작동하지 않음

• 시간이 지나면서 정지/재생 기능을 조절하는 근접 센서가 더러워져서 성능에 영향을 줄 수 있습니다. 이럴 경우, 젖은 면봉이나 천으로 센서를 가볍게 문질러 닦으세요.

M&D Connect 앱이 내 기기에서 작동하지 않음

• 모바일 기기가 M&D 연결 최소 시스템 요구사항에 맞는지 확인하세요. 자세한 내용은 모바일 장치의 앱 스토어를 참조하세요. 모바일 기기가 최소 요구사항을 충족할 경우, 모바일 기기에서 M&D Connect 앱을 삭제한 다음 다시 설치합니다.

앱이 내 이어폰과 연결되지 않음

• 설정을 위해 앱을 열기 전에 블루투스 메뉴에서 이어폰에 연결합니다.

보증 및 지원

• 제품 보증 및 지원을 확인하려면 다음을 방문하세요:
<https://support.masterdynamic.com/>

귀의 건강

소리를 듣는 능력은 정말 놀랍습니다. 귀를 소중한 틀처럼 대한다면 평생 동안 많은 소리 데이터를 얻고 믿을 수 없을 만큼 놀라운 경험을 할 수 있습니다.

일반적으로 "너무 시끄럽게 또는 너무 오랫동안" 청취하지 말고 귀를 보호하세요. 귀울림, 불편감, 고주파와 고음역에 대한 민감성은 귀를 혹사하여 회복할 수 없는 손상이 있음을 나타낼 수도 있습니다.

선호하는 청취 수준을 파악하고 볼륨을 추가로 10% 이상 더 낮추세요. 놀랍게도 귀는 시간이 지나면서 더 낮은 볼륨에 익숙해집니다. 처음에는 조용하게 느끼던 것도 장기적인 청취에 최적일 수 있습니다.

소음성 난청 (NIHL)

소음성 난청(NIHL)은 지나친 데시벨(dB) 수준에 일회성 및 장기간 노출되어 발생하는 예방 가능한 질환입니다. 민감한 내이 구조에 생기는 이러한 피해는 회복될 수 없으며 모든 연령대에 영향을 미칠 수 있습니다. 손상은 한 번의 사건으로 또는 시간이 지나면서 점차적으로 발생할 수 있습니다. 폭발과 같은 "강렬한" 소리에 1회 노출되거나 85 데시벨 이상의 시끄러운 소리에 지속적으로 노출되면 피해를 입을 수 있습니다. NIHL의 증상으로는 지속적으로 울리거나 웅웅거리거나 빙음이 들리는 귀울림과 청력 상실 등이 있습니다. 난청 및 기타 의사소통 장애에 관한 국립연구소(NIDCD)에 따르면 "너무 시끄럽거나, 너무 가깝거나, 너무 오랫동안" 노출은 피하라고 권고합니다. 일상 생활에서 접할 수 있는 소리 수준을 살펴보면, 냉장고 소리는 45 dB, 일반적인 대화는 60 dB, 도시 교통은 85 dB, 오토바이는 95 dB, 최대 볼륨의 MP3 플레이어는 105 dB, 사이렌은 120 dB, 폭죽은 150 dB입니다.

RF 노출 준수

- 이 장비는 제어되지 않는 환경에 대해 규정된 FCC/ISED 방사선 노출 제한을 준수합니다. 최종 사용자는 RF 노출 준수를 충족하기 위해 특정 작동 지침을 준수해야 합니다. 이 송신기는 다른 안테나 또는 송신기와 함께 설치하거나 같이 작동해서는 안 됩니다.
- 휴대용 기기는 ISED에 의해 설정된 무선 전파 노출 요건에 부합하도록 설계되었습니다. 이 요건은 조직 1그램당 평균 1.6 W/kg의 SAR 한계를 설정합니다. 제품 사용 인증 동안에 신체에 적절히 착용했을 때 이 기준에 따라 보고된 가장 높은 SAR 값.



MASTER & DYNAMIC

คู่มือการใช้งาน - MW08 SPORT
หูฟังไร้สาย TRUE WIRELESS พร้อม
ระบบตัดเสียงรบกวน

Master & Dynamic คือบริษัทเครื่องเสียงระดับพรีเมียม ตั้งอยู่ที่มหานครนิวยอร์ก ที่มีความหลงใหลอย่างลึกซึ้งในการสร้างสรรค์อุปกรณ์เครื่องเสียงที่มีความล้ำสมัยทางเทคโนโลยี ผลิตภัณฑ์ของเราได้รับการออกแบบให้มีความทันสมัยแต่เป็นอมตะไร้กาลเวลา เราใช้วัสดุชั้นเยี่ยมที่สุด และออกแบบทางวิศวกรรมให้ผลิตภัณฑ์ของเรามีความทนทาน สร้างสรรค์คุณภาพที่ลงตัวของสุนทรีย์ภาพ ความแข็งแรง ความสบาย และเสียงที่มีความโดดเด่น

ประสบการณ์เสียงที่ไม่เหมือนเดิม

การควบคุม

ปุ่มมัลติฟังก์ชัน

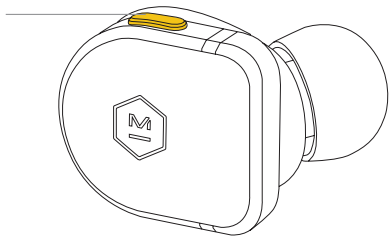

ปุ่มมัลติฟังก์ชัน

กด 1 ครั้ง: หยุดชั่วคราว/เล่น

กด 2 ครั้ง: ข้าม

กด 3 ครั้ง: ข้ามย้อนกลับ

กดค้าง: ปุ่มมัลติฟังก์ชันเพื่อเปิดใช้งาน VOICE ASSISTANT (ผู้ช่วยสั่งงานด้วยเสียง)

กด: ปุ่มมัลติฟังก์ชันเพื่อรับสายเรียกเข้า

(หรือรับสายเรียกจากอุปกรณ์ของคุณ)

ลดเสียง -

เพิ่มเสียง +

พรีอิกซิมิตีเซนเซอร์

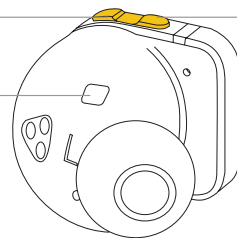

เพิ่มเสียง +

กดปุ่มเพิ่มเสียง + ค้างไว้เพื่อเปิด/ปิดโหมด “AMBIENT LISTENING” (ดูเสียงรอบข้าง)
(ดูหน้า 6 สำหรับข้อมูลเพิ่มเติมเกี่ยวกับโหมด AMBIENT LISTENING (ดูเสียงรอบข้าง))

ลดเสียง -

ปุ่มลดเสียง - ค้างไว้เพื่อเปิด/ปิดโหมด “ACTIVE NOISE-CANCELLING” (ตัดเสียงรบกวน)
(ดูหน้า 6 สำหรับข้อมูลเพิ่มเติมเกี่ยวกับโหมด ANC)

การสวม

หูฟังของคุณมาพร้อมกับจุกซีลี โคนขนาดกลาง

เลือกจุกซีลี โคนหรือโฟมที่แนบสนิทกับรูหูของคุณ จุกซีลี โคนมีความทนทานและทำความสะอาดง่าย ขณะที่จุกโฟมให้ความแนบกระชับมากกว่าและแยกเสียงได้ดีเยี่ยม จุกหูฟังกลมมนที่ปรับแต่งเฉพาะของเราได้รับการออกแบบให้มีรูปทรงเหมือนหัวฉีดรูปไข่เพื่อให้สวมได้แบบสากลที่เหนือกว่า บีบจุกหูฟังตามทิศของรูปทรงหัวฉีด จากนั้นกดเข้าไปในรูหู

ตัวเลือกจุกหูฟัง

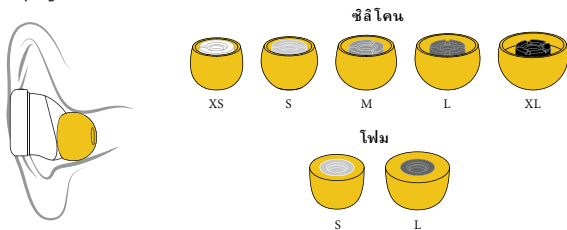

ในการใส่หูฟังโดยใช้จุกโฟม ให้ใช้นิ้วบีบจุกโฟมเบาๆ แล้วสอดเข้าไปในหูของคุณ จับหูฟังไว้กับที่จนกว่าโฟมจะขยายตัวจนสุดและแนบสนิทกับรูหูของคุณ



การชาร์จไฟ

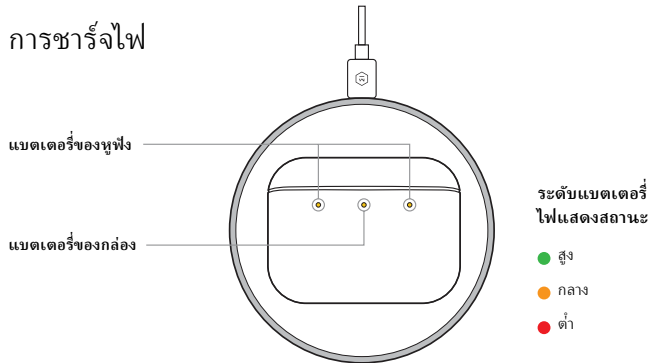

หูฟังจะชาร์จไฟถึง 50% ใน 15 นาที และ 100% ใน 45 นาที

กล่องจะชาร์จไฟถึง 50% ใน 15 นาที และ 100% ใน 60 นาทีด้วยการชาร์จแบบสาย

กล่องจะชาร์จไฟถึง 50% ใน 30 นาที และ 100% ใน 100 นาทีด้วยการชาร์จแบบไร้สาย

สถานะแบตเตอรี่ของกล่องและหูฟังจะยังมองเห็นได้ขณะกำลังชาร์จกล่องอยู่

หูฟังสามารถใช้งานต่อเนื่องได้ถึง 12 ชั่วโมงเมื่อชาร์จไฟเต็ม กล่องชาร์จสามารถเก็บประจุเพื่อชาร์จหูฟังได้อีก 30 ชั่วโมง ขอแนะนำให้เก็บหูฟังไว้ในกล่องเมื่อไม่ได้ใช้งาน เพราะจะช่วยให้หูฟังของคุณมีไฟเต็มในแต่ละครั้งที่ใช้งาน

หูฟังที่คุณได้รับจะมีระดับการชาร์จไฟแบตเตอรี่เริ่มแรกเพียงบางส่วน สถานะแบตเตอรี่จะแสดงขึ้นมาเมื่อเปิด/ปิดฝา ไฟสีเขียวแสดงสถานะว่าแบตเตอรี่มีประจุ 70-100% ไฟสีเหลืองอำพัน 30-69% และไฟสีแดง 1-29% หากไฟแสดงสถานะแบตเตอรี่ดวงกลางกะพริบเป็นสีแดงหรือไม่แสดงขึ้นมา แสดงว่าแบตเตอรี่ของกล่องถูกใช้ไฟจนหมดแล้ว

ในการชาร์จกล่องด้วยการชาร์จแบบสาย ให้เสียบสายเคเบิล USB-C เข้าที่ด้านขวาของกล่อง แล้วเสียบปลายสายอีกข้างเข้ากับแหล่งจ่ายไฟ หากคุณไม่มีแหล่งจ่ายไฟแบบ USB-C คุณสามารถใช้อะแดปเตอร์แปลง USB-C เป็น USB-A ที่ให้มาเพื่อใช้แหล่งจ่ายไฟแบบ USB-A ในการชาร์จกล่องด้วยการชาร์จแบบไร้สาย ให้วางกล่องหูฟัง MW08 SPORT ไว้ตรงกลางบนแผ่นชาร์จไร้สายโดยให้ไฟ LED หันขึ้นด้านบนบน MW08 SPORT เข้ากันได้กับแผ่นชาร์จไร้สาย MC100 (จำหน่ายแยกกัน)

การจับคู่

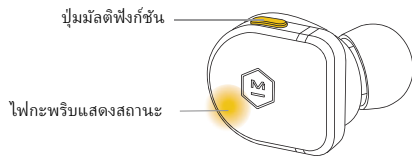

ขั้นแรกให้คุณนำหูฟังทั้งสองข้างออกจากกล่องใส่หูฟังจะเข้าสู่โหมดจับคู่

ขั้นตอนที่ 1: เปิดเมนูบลูทูธบนอุปกรณ์ของคุณ

ขั้นตอนที่ 2: เลือก M&D MW08S

ขั้นตอนที่ 3: (ทางเลือก) ดาว์นโหลดและเปิดแอป *M&D Connect*

ในการเปิดใช้งานโหมดจับคู่ด้วยตัวเอง กดปุ่มมัลติฟังก์ชันค้างไว้จนกระทั่ง

ไฟแสดงสถานะเริ่มกะพริบหรือได้ยินสัญญาณเสียงการจับคู่

หมายเหตุ: หากคุณเชื่อมต่อกับอุปกรณ์อยู่แล้ว ให้ถอดหูฟังออกจากหูเพื่อหลีกเลี่ยงไม่ให้ตัวช่วยด้านเสียงเปิดใช้งาน

หูฟังสามารถเชื่อมต่อกับอุปกรณ์บลูทูธได้ที่ละหนึ่งชิ้น

แอปมือถือ

ดาว์นโหลดแอป *M&D Connect* เพื่อรับประสบการณ์ Master & Dynamic เต็มรูปแบบ

ใช้แอป *M&D CONNECT* การเข้าถึง:

- การอัปเดตเฟิร์มแวร์
- การตั้งค่าแบบกำหนดเอง
- การสนับสนุนผลิตภัณฑ์



เชื่อมต่อ MW08 SPORT กับโทรศัพท์ของคุณโดยไปที่การตั้งค่าเมนูบลูทูธก่อนที่จะใช้แอป *M&D Connect*

โหมด WORLD VOLUME (ควบคุมเสียง)

MW08 SPORT มีโหมด World Volume เริ่มต้นสองโหมด เพื่อควบคุมระดับเสียงรอบตัวคุณ:

1. โหมด Hybrid Active Noise-Cancelling (ANC) ให้เสียงกว้างและชัดในทุกสภาพแวดล้อม
2. โหมด Ambient Listening (ดูเสียงรอบข้าง) ให้ความสามารถในการได้ยินเสียงแวดล้อมรอบตัวคุณ

- กดปุ่มลดเสียง - เพื่อเปิด/ปิดโหมด ANC
- กดปุ่มเพิ่มเสียง + เพื่อเปิด/ปิดโหมด AMBIENT LISTENING (ดูเสียงรอบข้าง)

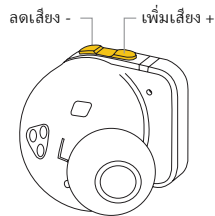

ดาวน์โหลดและติดตั้งแอป *M&D Connect* เพื่อเข้าถึงโหมด ANC และ Ambient Listening เพิ่มเติม และเพื่อเลือกการตั้งค่าโหมด World Volume เริ่มต้น

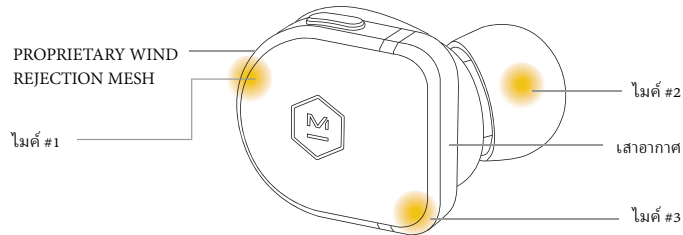

ไมโครโฟน 3 ตัวในหูฟังแต่ละข้างให้อิสรภาพในการฟังหรือพูดคุยด้วยหูฟังเพียงข้างเดียว

หูฟังสามารถเชื่อมต่อกับอุปกรณ์บลูทูธได้ที่ละหนึ่งชิ้น

การบำรุงรักษา/การดูแล

เมื่อเวลาผ่านไปช่วงหนึ่ง พรีอิกซิมิตีเซนเซอร์ที่ช่วยควบคุมฟังก์ชันหยุดชั่วคราว/เล่นอาจสกปรกและส่งผลต่อประสิทธิภาพการทำงานได้ หากเกิดเหตุการณ์นี้ขึ้น ให้ใช้ไม้พ่นสาลีเป็ยกหมาดหรือผ้าเป็ยกหมาดถูที่เซนเซอร์เบาๆ

ใช้ผ้าไมโครไฟเบอร์ทำความสะอาดกระจกแซฟไฟร์ของหูฟัง ในการทำความสะอาดจุกซิลิโคนหรือโฟม ให้เช็ดจุกเบาๆ ด้วยผ้าเป็ยกหมาด และปล่อยให้แห้งก่อนใช้งาน อย่าใช้แอลกอฮอล์หรือสารทำความสะอาดอื่นๆ กับหูฟัง

อย่าทำตก นั่งทับ หรือปล่อยให้หูฟังสัมผัสกับน้ำ ความชื้น หรืออุณหภูมิสูง หูฟังได้รับการประเมินว่ากันน้ำระดับ IPX5 กล้องชาร์จได้รับการประเมินระดับ IPX4

ขอแนะนำให้นำหูฟังเก็บกลับเข้าในกล่องเก็บเมื่อไม่ได้ใช้งาน เพื่อไม่ให้เกิดความเสียหาย อย่าเก็บสิ่งของอื่นไว้ในกล่องผ้าใบร่วมกับหูฟัง

ช่วงอุณหภูมิ

ใช้งานและจัดเก็บผลิตภัณฑ์นี้ในช่วงอุณหภูมิ -4 °F ถึง 113 °F (-20 °C ถึง 45 °C) เท่านั้น ชาร์จแบตเตอรี่ที่อุณหภูมิระหว่าง 41 °F และ 104 °F (5 °C และ 40 °C) เท่านั้น

การแก้ปัญหา

ปัญหาการจับคู่หูฟังและอุปกรณ์

- ตรวจสอบให้แน่ใจว่าหูฟังทั้งสองไม่ได้อยู่ในกล่องชาร์จเมื่อกำลังพยายามจับคู่อุปกรณ์ ปิดเปิดหูฟังโดยใส่หูฟังลงในกล่องชาร์จแล้วปิดฝาให้สนิทเป็นเวลา 10 วินาที จากนั้นนำหูฟังออกจากกล่องเพื่อยืนยันว่าหูฟังเข้าสู่โหมดจับคู่ไฟแสดงสถานะจะกะพริบอย่างช้า ๆ ที่หูฟังข้างขวา

- บนอุปกรณ์ต้นทางให้ปิดบลูทูธ แล้วเปิดใหม่อีกครั้ง • ปิดการใช้งานบลูทูธบนอุปกรณ์อื่น ๆ ที่จับคู่กับหูฟัง

- ลบการเชื่อมต่อหูฟัง “M&D MWO8S” ออกจากอุปกรณ์ของคุณ จากนั้นตั้ง หูฟังของคุณให้อยู่ในโหมดจับคู่และจับคู่ใหม่อีกครั้ง

- ตรวจสอบให้แน่ใจว่าได้เลือก “M&D MWO8S” ในรายการอุปกรณ์บลูทูธ

ไม่มีเสียงหรือคุณภาพเสียงไม่ดีจากอุปกรณ์บลูทูธที่เชื่อมต่ออยู่

- ขยับอุปกรณ์ให้อยู่ใกล้กับหูฟังมากขึ้น เนื่องจากอาจมีวัตถุกีดขวางสัญญาณระหว่างหูฟังและแหล่งเสียงได้

- ลองใช้แอปพลิเคชันเพลงอันอื่น หรือลองเปิดเพลงในแทร็กอื่น

- ลองใช้อุปกรณ์เสียงตัวอื่น

ไฟแสดงระดับแบตเตอรี่บนกล่องชาร์จจะไม่สว่างขึ้น

- ตรวจสอบให้แน่ใจว่าได้ชาร์จกล่องชาร์จแล้ว ในการชาร์จกล่องด้วยการชาร์จแบบสาย ให้เสียบปลั๊ก สายเคเบิล USB-C เข้าที่ด้านขวาของกล่อง แล้วเสียบสายอีกข้างเข้ากับ แหล่งจ่ายไฟ หากคุณไม่มีแหล่งจ่ายไฟแบบ USB-C คุณสามารถใช้ อะแดปเตอร์แปลง USB-C เป็น USB-A ที่ให้มาเพื่อใช้แหล่งจ่ายไฟแบบ USB-A ในการชาร์จ กล่องด้วยการชาร์จแบบไร้สาย ให้วางกล่องหูฟัง MWO8 SPORT ไว้ตรงกลางบน แผ่นชาร์จไร้สายโดยให้ไฟ LED หันขึ้นด้านบน

- ตรวจสอบให้แน่ใจว่าได้ ใส่หูฟังไว้ในกล่องชาร์จอย่างเหมาะสม
“L” หมายถึง ตำแหน่งการจัดวางสำหรับหูฟังข้างซ้าย และ “R” สำหรับหูฟังข้างขวา

- ตรวจสอบให้แน่ใจว่าแท่นชาร์จบนหูฟังและพินชาร์จในกล่องชาร์จ สะอาด ไร้ฝุ่น เปียกหมาดหรือผ้าเปียกหมาดอยู่ที่แผ่นและพินชาร์จเบา ๆ

หมายเหตุ: หากหูฟังยังคงมีแบตเตอรี่อยู่ แต่แบตเตอรี่ของกล่องชาร์จหมดเมื่อใส่หูฟังไว้ในกล่องชาร์จและปิดฝากล่อง ไฟแสดงสถานะจะไม่สว่างขึ้นเพื่อแสดงระดับแบตเตอรี่

การตั้งค่าโรงงาน

หากหูฟังของคุณจับคู่กันไม่ได้อีกแล้ว กรุณาใช้ขั้นตอนต่อไปนี้เพื่อทำการตั้งค่าโรงงาน:

1. นำหูฟังข้างซ้ายออกจากกล่องใส่ (ทั้งหูฟังข้างขวาไว้ในกล่อง)
2. กดปุ่มเพิ่มเสียง+ ที่หูฟังข้างซ้ายเร็ว ๆ 6 ครั้ง โดยครั้งที่ 6 ให้กดปุ่มค้างไว้ จนกว่าจะได้ยินเสียงบอกว่า “ตั้งค่าโรงงาน” ที่หูฟังข้างซ้าย
3. นำหูฟังข้างขวาออกจากกล่อง
4. กดปุ่มมัลติฟังก์ชันที่หูฟังข้างขวาเร็ว ๆ 6 ครั้ง โดยครั้งที่ 6 ให้กดปุ่มค้างไว้จนกว่าจะได้ยินเสียงบอกว่า “ตั้งค่าโรงงาน” ที่หูฟังข้างขวา
5. วางหูฟังทั้งสองใกล้ ๆ กัน หูฟังจับคู่กัน เมื่อไฟ LED หยุดกะพริบ และเริ่มส่งเสียง “หายใจ” เหมือนปกติ เมื่อกำลังจับคู่กับอุปกรณ์บลูทูธ

ฟังก์ชันเล่น/หยุดชั่วคราวไม่ทำงานเมื่อสวมและถอดออกจากหู

- เมื่อเวลาผ่านไปช่วงหนึ่ง พรีอิกซิมิตี้เซ็นเซอร์ที่ช่วยควบคุมฟังก์ชันหยุดชั่วคราว/เล่นอาจสกปรกและส่งผลต่อประสิทธิภาพการทำงานได้ หากเกิดเหตุการณ์นี้ขึ้น ให้ใช้ไม้พันสำลีเปียกหมาดหรือผ้าเปียกหมาดถูที่เซ็นเซอร์เบาๆ

แอป M&D CONNECT ไม่ทำงานร่วมกับอุปกรณ์ของฉัน

- ตรวจสอบให้แน่ใจว่าอุปกรณ์มือถือของคุณเข้ากันได้กับข้อกำหนดขั้นต่ำของระบบ M&D Connect สำหรับข้อมูลเพิ่มเติม กรุณาเยี่ยมชมแอปสโตร์บนมือถือของคุณหากอุปกรณ์มือถือของคุณมีคุณสมบัติตรงตามข้อกำหนดขั้นต่ำให้ถอนการติดตั้งและติดตั้งแอป M&D Connect ใหม่บนอุปกรณ์มือถือของคุณ

แอปไม่เชื่อมต่อกับหูฟังของฉัน

- เชื่อมต่อกับหูฟังของคุณในเมนู Bluetooth ก่อนเปิดแอปเพื่อทำการตั้งค่า

การรับประกันและการสนับสนุน

สำหรับการรับประกันและการสนับสนุนผลิตภัณฑ์โปรดเข้าไปที่:

<https://support.masterdynamic.com/>

สุขภาพหู

ความสามารถในการได้ยินของเราเป็นเรื่องที่น่าอัศจรรย์ ปฏิบัติกับหูของคุณเหมือนกับเครื่องมือที่มีค่า เพื่อคุณจะได้รับฟังข้อมูลได้อย่างชัดเจน และตีความกับประสบการณ์เสียงอันน่าทึ่งไปตราบนานเท่านาน

โดยทั่วไปไม่ควรฟังเสียงที่ "ดังเกินไปหรือนานเกินไป" และควรดูแลเอาใจใส่หูของคุณ เสียงหึ่ง ความรู้สึกไม่สบาย หรือความไวต่อความถี่สูง และเสียงแหลมอาจเป็นสัญญาณจากหูของคุณว่าคุณกำลังใช้งานหูเกินขีดจำกัดและกำลังทำให้หูได้รับความเสียหายที่ไม่อาจแก้ไขได้

ตามแนวทางปฏิบัติทั่วไปแล้ว ให้หาระดับการฟังที่คุณต้องการ จากนั้นให้ปรับระดับเสียงลงอีก 10% หรือมากกว่านั้น หูของคุณจะทำการปรับให้เข้ากับระดับเสียงที่ต่ำกว่าเล็กน้อยเมื่อผ่านช่วงเวลาหนึ่งไป และระดับเสียงที่ดูเหมือนจะเบาในช่วงแรกจะกลายเป็นระดับเสียงที่เหมาะสมอย่างยิ่งสำหรับการฟังในระยะยาว

NIHL

NIHL เป็นสภาวะที่สามารถป้องกันได้อันมีสาเหตุมาจากการรับฟังเสียงที่มีระดับเดซิเบล (dB) ที่มากเกินไปทั้งครั้งเดียวและเป็นเวลานาน ซึ่งก่อให้เกิดอันตรายที่ไม่สามารถย้อนคืนได้ต่อโครงสร้างหูชั้นที่ละเอียดอ่อน และมีผลกระทบต่อคนในทุกเพศทุกวัย ความเสียหายสามารถเกิดขึ้นได้จากเหตุการณ์เพียงครั้งเดียว หรือค่อย ๆ ก่อตัวขึ้นเมื่อเวลาผ่านไปช่วงหนึ่ง การฟังเสียงที่ "กระซอก" อย่างรุนแรงเพียงครั้งเดียว เช่น การระเบิด หรือการฟังเสียงที่ดังเกิน 85 เดซิเบลอย่างต่อเนื่องอาจทำให้เกิดอันตรายได้ ตัวบ่งชี้ของ NIHL รวมถึงการสูญเสียการได้ยินและโรคเสียงในหู ภาวะที่ไวต่อเสียงหึ่ง เสียงพึมพำ หรือเสียงคำรามต่อเนื่อง NIDCD (สถาบันคนหูหนวกและความผิดปกติของการสื่อสารอื่นแห่งชาติ) เสนอกฎเกณฑ์ง่าย ๆ ดังนี้: ให้หลีกเลี่ยงการสัมผัสกับเสียงที่ "ดังเกินไป ใกล้เกินไป หรือนานเกินไป" ต่อไปนี้คือข้ออ้างอิงทั่วไปบางส่วนของระดับเสียงที่เกิดขึ้นในชีวิตประจำวัน: เสียงฮัมของตู้เย็น (45 dB) การสนทนาปกติ (60 dB) การจราจรในเมือง (85 dB) รถจักรยานยนต์ (95 dB) เครื่องเล่น MP3 ที่ระดับเสียงเต็ม (105 dB) เสียงไซเรน (120 dB) เสียงประทัดไฟ (150 dB)

การปฏิบัติตามกฎระเบียบว่าด้วยการสัมผัสกับคลื่นความถี่วิทยุ (RF)

- อุปกรณ์นี้สอดคล้องกับขีดจำกัดการสัมผัสกับรังสีของ FCC/ISED ที่กำหนดไว้สำหรับสภาพแวดล้อมที่ไม่มีการควบคุม ผู้ใช้ปลายทางต้องปฏิบัติตามคำแนะนำการใช้งานที่ระบุไว้เพื่อให้เป็นไปตามกฎระเบียบว่าด้วยการสัมผัสกับคลื่นความถี่วิทยุ เครื่องส่งสัญญาณนี้ต้องไม่ตั้งอยู่ร่วมกันหรือทำงานร่วมกันกับเสาอากาศหรือเครื่องส่งสัญญาณอื่น
- อุปกรณ์พกพาได้รับการออกแบบมาเพื่อให้ตรงตามข้อกำหนดการสัมผัสกับคลื่นความถี่วิทยุที่กำหนดโดย ISED ข้อกำหนดเหล่านี้กำหนดขีดจำกัด SAR ไว้ที่ 1.6 วัตต์/กก. โดยเฉลี่ยต่อเนื้อเยื่อ 1 กรัม ค่า SAR สูงสุดที่รายงานภายใต้มาตรฐานนี้ในช่วงการรับรองผลิตภัณฑ์สำหรับการใช้งานเมื่อมีการสวมบนร่างกายอย่างเหมาะสม



MASTER & DYNAMIC

使用者手冊 - MW08 SPORT 主動降噪真正無線耳機

Master & Dynamic是一家總部位於紐約，對製造技術先進的音響工具有著高度熱情的音響公司。我們的產品具有現代而又永恆的設計風格，只選用最好的材料精心製作而成，持久耐用，從而創造出美學、強度、舒適性和卓越音質的完美平衡。

音質始終出類拔萃

控制

多功能按鈕

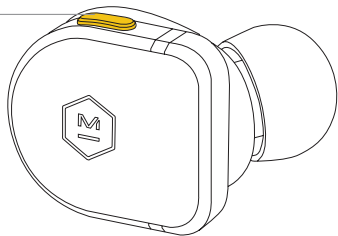

多功能按鈕

1X: 暫停/播放

2倍: 跳過

3倍: 快退

按住: 多功能按鈕以啟動您的語音助手

按: 多功能按鈕以接聽來電
(或接受您裝置發出的呼叫)

音量 -

音量 +

接近感測器

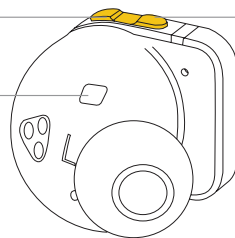

音量 +

按住音量 +, 打開/關閉「環境聆聽」模式
(有關環境聆聽的更多資訊, 請參見第6頁)

音量 -

按住音量 -, 打開/關閉「主動降噪」
(有關主動降噪的更多資訊, 請參見第6頁)

耳翼

耳機配有隨附中號矽酮耳塞套。

選擇能夠完全密封您耳道的矽酮或泡沫耳塞套。矽酮耳塞套經久耐用且易於清潔，而泡沫耳塞套更貼合且隔音效果卓越。我們的自訂圓形耳塞套在設計時參考橢圓形噴嘴形狀，通用性強。擠壓耳塞套，使其與噴嘴方向對齊，然後對著噴嘴按耳塞套，將其套上。

耳塞套可選尺寸

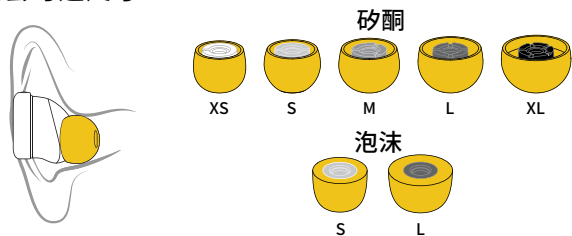

要使用泡沫耳塞套插入耳機，請用手指輕輕壓縮泡沫耳塞套，然後插入耳中。使耳機保持在這個位置，直到泡沫完全膨脹並密封您耳道為止。



充電

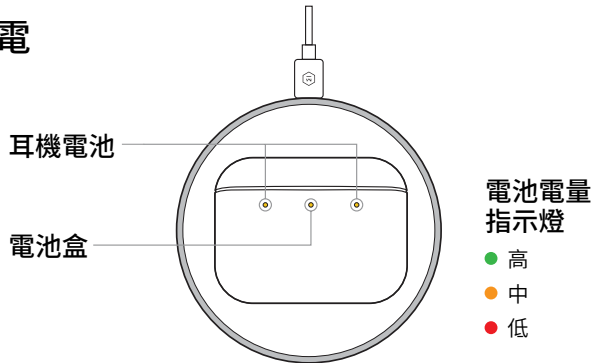

耳機15分鐘可充電至50%，45分鐘可充電至100%。
通過有線充電方式，電池盒15分鐘可充電至50%，60分鐘可充電至100%。
通過無線充電方式，電池盒30分鐘可充電至50%，100分鐘可充電至100%。

在電池盒充電時，仍然可以看見電池盒和耳機的電池狀態。

耳機本身電池續航時間長達12小時。充電盒可給您的耳機再充電30小時。我們建議您在不使用耳機時將其放入盒內。這樣，您每次開始使用時都有最大電量。

耳機到貨時，電池已充一部分電。打開/關閉蓋子時，會顯示電池電量狀態。綠色燈表示電池電量為70-100%，琥珀色燈表示30-69%，紅色燈表示1-29%。如果中央電池閃爍紅色或不顯示，則電池盒電量耗盡。

要通過有線充電方式給電池盒充電，請將USB-C電纜一端插入盒子右側，另一端插入電源。如果您沒有USB-C電源，可以採用我們提供的USB-C轉USB-A適配器來使用USB-A電源。要通過無線充電方式給電池盒充電，請將MW08 SPORT耳機充電盒放在無線充電板中央，LED朝上。MW08 SPORT與MC100無線充電板(另售)相容。

正在配對

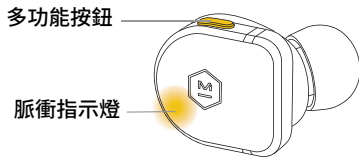

當您首次將兩個耳機從盒子中取出時，它們會進入配對模式。

第1步：打開您設備上的藍牙選單。

第2步：選擇M&D MW08S。

第3步：(可選) 下載並打開**M&D Connect**應用。

要手動啟動配對模式，請按下多功能按鈕，直到指示燈開始閃爍/聽到配對音。

注意：如果您已連接到裝置，請從耳朵中取出耳機，以避免啟動語音助手。

您的耳機每次可連接一個藍牙裝置。

移動應用

下載**M&D Connect**應用，全方位體驗Master & Dynamic。

使用**M&D CONNECT**應用要存取：

- 韌體更新
- 自訂設定
- 產品支援



應在藍牙選單設定中將MW08 SPORT連接到手機後，再使用**M&D CONNECT**應用。

環境音量模式

MW08 SPORT有兩種控制周圍環境音量的預設「環境音量」模式：

1. 混合主動降噪 (ANC) 可在任何環境中提供清晰寬廣的聲音。
2. 環境聆聽模式，能提高對周圍環境的認識。

- 按音量 -，打開/關閉主動降噪
- 按音量 +，打開/關閉「環境聆聽」模式

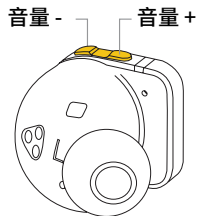

下載並安裝 **M&D Connect** 應用以訪問其他主動降噪和環境聆聽模式並選擇預設「環境音量」設定。

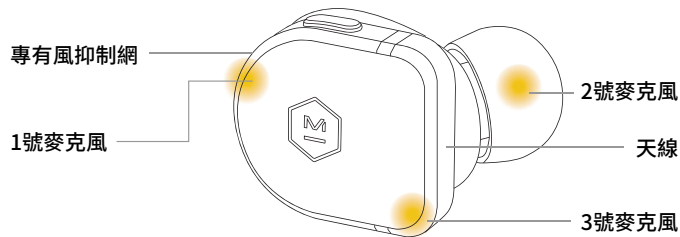

每個耳機均內置三個麥克風，因此可單獨隨意聽或說。

您的耳機每次可連接一個藍牙裝置。

維護/保養

時間荏苒，有助於調節暫停/播放功能的接近感測器可能會變髒並進而影響性能。如果發生這種情況，請使用濕棉簽或濕布輕輕擦拭感測器。

要清潔耳機藍寶石玻璃，請使用微纖維布。要清潔矽酮或泡沫耳塞套，請用濕布輕輕擦拭耳塞套，晾乾後再使用。請勿在產品上使用酒精或其他清潔物質。

請勿從高處拋落耳機、坐在耳機上或讓耳機暴露在有水、潮濕或極端溫度環境下。耳機防水等級為IPX5。充電盒防水等級為IPX4。

建議您在不使用時將耳機放回到收納盒中。為了避免造成損害，請勿將其其他物品與耳機一起存放在帆布盒中。

溫度範圍

請在-4°F至113°F (-20°C至45°C) 溫度範圍內操作和存放本產品。請在41°F至104°F (5°C至40°C) 溫度範圍內對電池進行充電。

故障排除

耳機和裝置配對故障

- 嘗試配對裝置時，請確保兩個耳機均位於充電盒外。將耳機放入充電盒並完全關閉蓋子10秒鐘即可重啟電源。然後，從電池盒中取出耳機，驗證它們已進入配對模式。右耳機上指示燈將緩慢閃爍。
- 在源裝置上關閉藍牙，然後再開啟。關閉任何其他已和耳機配對的裝置上的藍牙功能。
- 從裝置中刪除任何「M&D MW08S」耳機連接，然後將耳機置於配對模式並再次配對。
- 確保選中藍牙裝置清單中的「M&D MW08S」。

已連接的藍牙裝置沒聲音或音質差

- 將裝置靠近耳機，因為耳機和聲源之間的物體會阻擋信號。
- 嘗試其他音樂應用程式或嘗試其他曲目。
- 嘗試不同的音訊設備。

充電盒上的電量指示燈未點亮

- 確保充電盒已充電。要通過有線充電方式給電池盒充電，請將USB-C電纜一端插入盒子右側，另一端插入電源。如果您沒有USB-C電源，可以採用我們提供的USB-C轉USB-A適配器來使用USB-A電源。要通過無線充電方式給電池盒充電，請將MW08 SPORT耳機充電盒放在無線充電板中央，LED朝上。
- 確保耳機正確放入充電盒內。
「L」代表左耳機的位置，「R」代表右耳機的位置。
- 確保耳機上的充電板和電池盒中的充電針腳清潔。使用濕棉棒或濕布輕輕擦拭充電板和針腳。

注意：如果耳機還有電，但耳機位於充電盒內且合上蓋子時充電盒電池已耗盡的情況下，指示燈將不會亮起提示電量狀態。

恢復出廠設定

如果您的耳機不再彼此配對，請使用以下步驟執行恢復出廠設定：

1. 從電池盒中取出左耳機（將右耳機留在電池盒中）。
2. 快速按左耳機上的音量 + 6次，在第6次時按住，直到聽到左耳機語音提示「恢復出廠設定」。
3. 從電池盒中取出右耳機。
4. 快速按右耳機上的多功能按鈕6次，在第6次時按住，直到聽到右耳機語音提示「恢復出廠設定」。
5. 將兩個耳機彼此放在一起。當LED停止閃爍並開始「呼吸」時，耳機會彼此配對，就像通常與藍牙裝置配對時一樣。

佩戴和取下耳機時，播放/暫停鍵無法使用

- 時間荏苒，有助於調節暫停/播放功能的接近感測器可能會變髒並進而影響性能。如果發生這種情況，請使用濕棉簽或濕布輕輕擦拭感測器。

M&D CONNECT應用無法與我的裝置配套使用

- 確保您的移動裝置與M&D Connect最低系統要求相容。有關更多資訊，請造訪您移動裝置上的應用商店。如果您的移動裝置符合最低要求，請在您的移動裝置上卸載，然後重新安裝M&D Connect應用。

應用無法與我的耳機連接

- 在藍牙功能表中連接耳機，然後打開應用進行設定。

保固與支援

- 如需產品保固與支持，請造訪：
<https://support.masterdynamic.com/>

耳朵健康

我們聆聽世界的的能力很神奇。請愛護並珍惜您的耳朵，它們將繼續為您帶來外界的獨特資料，以及終生不可思議的聲波體驗。

總之，不要「聽大音量或聽太久」，並要細心呵護您的耳朵。耳鳴、不適或對高頻聲波和高音敏感可能表示您正在讓您的耳朵接近極限並導致無法彌補的傷害。

作為常規練習，找到您覺得最舒服的音量級別並在此基礎上再調低10%或更大音量。您會驚奇地發現，您的耳朵會慢慢適應較低的音量，並且起初覺得很輕的聲音會非常適合更長時間聆聽。

NIHL

噪音性聽力損失 (NIHL: NOISE INDUCED HEARING LOSS) 是由一次性或連續暴露在超高分貝 (dB) 等級下而產生的可預防症狀。這種對敏感的內耳結構造成的損傷不可逆，且各個年齡段的人都有可能受到影響。耳部損傷可能發生在單獨的事件中或長期緩慢發生。一次性暴露在超強「衝擊」聲音中 (例如爆炸)，或持續暴露在 85 分貝以上的嘈雜環境下可導致聽力損傷。NIHL 指標包括聽力損失和耳鳴、時常感覺蜂鳴、嗡嗡聲或轟鳴聲的症狀。NIDCD (美國國家耳聾和其他傳播障礙研究所) 提供了一條簡單的經驗法則：避免暴露在「太吵、太近或太長」的聲音環境下。以下是日常生活中會遇見的聲量級別的部分常用參考數據：冰箱制冷 (45 分貝)、正常交談 (60 分貝)、城市交通 (85 分貝)、摩托車 (95 分貝)、音量最大時的 MP3 播放器 (105 分貝)、鳴笛 (120 分貝)、火警 (150 分貝)。

射頻暴露合規性

- 本裝置符合 FCC/ISED 為不受控環境規定的輻射暴露限制。最終使用者必須遵循特定操作說明以滿足射頻暴露合規性要求。本發射器不得與任何其他天線或發射器共處同一位置或共同運行。
- 可攜式裝置的設計符合 ISED 制定的無線電波暴露要求。這些要求將 SAR 限制設定為平均每公克組織 1.6 W/kg。用於在身上正確佩戴使用的產品認證期間根據此標準報告的最高 SAR 值。



MASTER & DYNAMIC

用户手册 - MW08 SPORT 主动降噪真正无线耳机

Master & Dynamic是一家总部位于纽约, 对制造技术先进的音响工具有着高度热情的音响公司。我们的产品具有现代而又永恒的设计风格, 只选用最好的材料精心制作而成, 持久耐用, 从而创造出美学、强度、舒适性和卓越音质的完美平衡。

音质始终出类拔萃

控制

多功能按钮

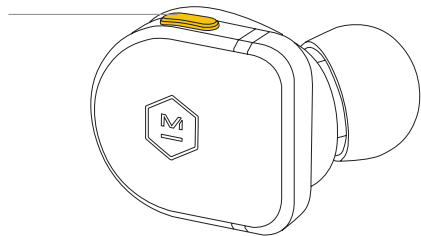

多功能按钮

1倍: 暂停/播放

2倍: 跳过

3倍: 快退

按住: 多功能按钮以激活您的语音助手

按: 多功能按钮以接听来电
(或接受您设备发出的呼叫)

音量 -

音量 +

接近传感器

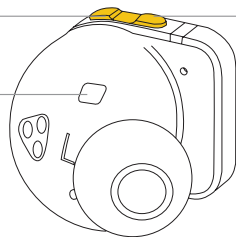

音量 +

按住音量 +, 打开/关闭“环境聆听”模式
(有关环境聆听的更多信息, 请参见第6页)

音量 -

按住音量 -, 打开/关闭“主动降噪”
(有关主动降噪的更多信息, 请参见第6页)

耳翼

耳机配有随附中号硅酮耳塞套。

选择能够完全密封您耳道的硅酮或泡沫耳塞套。硅酮耳塞套经久耐用且易于清洁，而泡沫耳塞套更贴合且隔音效果卓越。我们的定制圆形耳塞套在设计时参考椭圆形喷嘴形状，通用性强。挤压耳塞套，使其与喷嘴方向对齐，然后对着喷嘴按耳塞套，将其套上。

耳塞套可选尺寸

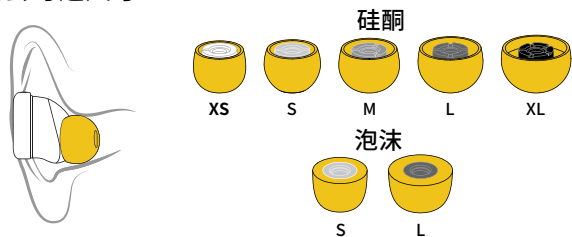

要使用泡沫耳塞套插入耳机，请用手指轻轻压缩泡沫耳塞套，然后插入耳中。使耳机保持在这个位置，直到泡沫完全膨胀并密封您耳道为止。

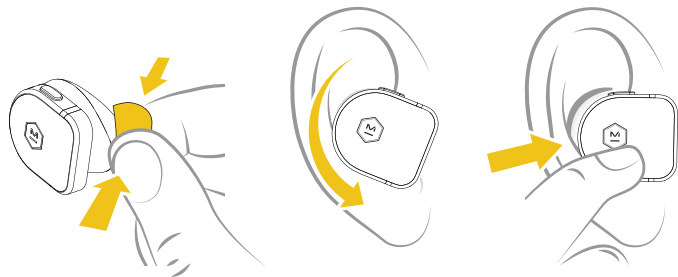

充电

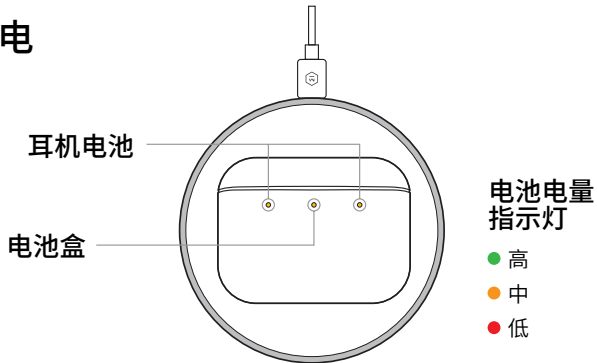

耳机15分钟可充电至50%，45分钟可充电至100%。
通过有线充电方式，电池盒15分钟可充电至50%，60分钟可充电至100%。
通过无线充电方式，电池盒30分钟可充电至50%，100分钟可充电至100%。

在电池盒充电时，仍然可以看见电池盒和耳机的电池状态。

耳机本身电池续航时间长达12小时。充电盒可给您的耳机再充电30小时。我们建议您在不使用耳机时将其放入盒内。这样，您每次开始使用时都有最大电量。

耳机到货时，电池已充一部分电。打开/关闭盖子时，会显示电池电量状态。绿色灯表示电池电量为70-100%，琥珀色灯表示30-69%，红色灯表示1-29%。如果中央电池闪烁红色或不显示，则电池盒电量耗尽。

要通过有线充电方式给电池盒充电，请将USB-C电缆一端插入盒子右侧，另一端插入电源。如果您没有USB-C电源，可以采用我们提供的USB-C转USB-A适配器来使用USB-A电源。要通过无线充电方式给电池盒充电，请将MW08 SPORT耳机充电盒放在无线充电板中央，LED朝上。MW08 SPORT与MC100无线充电板(另售)兼容。

正在配对

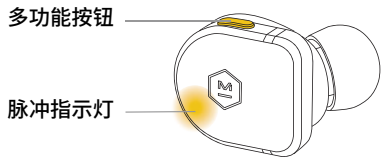

当您首次将两个耳机从盒子中取出时，它们会进入配对模式。

第1步:打开您设备上的蓝牙菜单。

第2步:选择M&D MW08S。

第3步:(可选) 下载并打开**M&D Connect**应用。

要手动激活配对模式，请按下多功能按钮，直到指示灯开始闪烁/听到配对音。
注意：如果您已连接到设备，请从耳朵中取出耳机，以避免激活语音助手。

您的耳机每次可连接一个蓝牙设备。

移动应用

下载**M&D Connect**应用，全方位体验Master & Dynamic。

使用M&D CONNECT应用要访问：

- 固件更新
- 自定义设置
- 产品支持



应在蓝牙菜单设置中将MW08 SPORT连接到手机后，再使用**M&D CONNECT**应用。

环境音量模式

MW08 SPORT有两种控制周围环境音量的默认“环境音量”模式：

- 1.混合主动降噪(ANC)可在任何环境中提供清晰宽广的声音。
- 2.环境聆听模式,能提高对周围环境的认识。

- 按音量 -, 打开/关闭主动降噪
- 按音量 +, 打开/关闭“环境聆听”模式

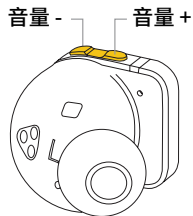

下载并安装 **M&D Connect** 应用以访问其他主动降噪和环境聆听模式并选择默认“环境音量”设置。

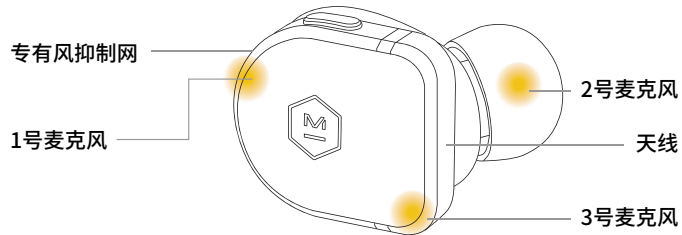

每个耳机均内置三个麦克风,因此可单独随意听或说。

您的耳机每次可连接一个蓝牙设备。

维护/保养

时间荏苒,有助于调节暂停/播放功能的接近传感器可能会变脏并进而影响性能。如果发生这种情况,请使用湿棉签或湿布轻轻擦拭传感器。

要清洁耳机蓝宝石玻璃,请使用微纤维布。要清洁硅酮或泡沫耳塞套,请用湿布轻轻擦拭耳塞套,晾干后再使用。请勿在产品上使用酒精或其他清洁物质。

请勿从高处抛落耳机、坐在耳机上或让耳机暴露在有水、潮湿或极端温度环境下。耳机防水等级为IPX5。充电盒防水等级为IPX4。

建议您在不使用时将耳机放回到收纳盒中。为了避免造成损害,请勿将其他物品与耳机一起存放在帆布盒中。

温度范围

请在-4°F至113°F (-20°C至45°C) 温度范围内操作和存放本产品。请在41°F至104°F (5°C至40°C) 温度范围内对电池进行充电。

故障排除

耳机和设备配对故障

- 尝试配对设备时,请确保两个耳机均位于充电盒外。将耳机放入充电盒并完全关闭盖子10秒钟即可重启电源。然后,从电池盒中取出耳机,验证它们已进入配对模式。右耳机上指示灯将缓慢闪烁。
- 在源设备上关闭蓝牙,然后再开启。关闭任何其他已和耳机配对的设备上的蓝牙功能。
- 从设备中删除任何“M&D MW08S”耳机连接,然后将耳机置于配对模式并再次配对。
- 确保选中蓝牙设备列表中的“M&D MW08S”。

已连接的蓝牙设备没声音或音质差

- 将设备靠近耳机,因为耳机和声源之间的物体会阻挡信号。
- 尝试其他音乐应用程序或尝试其他曲目。
- 尝试不同的音频设备。

充电盒上的电量指示灯未点亮

- 确保充电盒已充电。要通过有线充电方式给电池盒充电, 请将 USB-C 电缆一端插入盒子右侧, 另一端插入 电源。如果您没有 USB-C 电源, 可以采用我们提供的 USB-C 转 USB-A 适配器来使用 USB-A 电源。要通过 无线充电方式给电池盒充电, 请将 MW08 SPORT 耳机充电盒放在 无线充电板中央, LED 朝上。

- 确保耳机正确放入充电盒内。
“L”代表左耳机的位置, “R”代表右耳机的位置。

- 确保耳机上的充电板和电池盒中的充电针脚 清洁。使用湿棉棒或湿布轻轻擦拭充电板和针脚。

注意:如果耳机还有电, 但耳机位于充电盒内且合上盖子时充电盒电池已耗尽的情况下, 指示灯将不会亮起提示电量状态。

恢复出厂设置

如果您的耳机不再彼此配对, 请使用以下步骤执行恢复出厂设置:

1. 从电池盒中取出左耳机 (将右耳机留在电池盒中)。
2. 快速按左耳机上的音量 + 6 次, 在第 6 次时按住, 直到听到左耳机语音提示“恢复出厂设置”。
3. 从电池盒中取出右耳机。
4. 快速按右耳机上的多功能按钮 6 次, 在第 6 次时按住, 直到听到右耳机语音提示“恢复出厂设置”。
5. 将两个耳机彼此放在一起。当 LED 停止闪烁并开始“呼吸”时, 耳机会彼此配对, 就像通常与蓝牙设备配对时一样。

佩戴和取下耳机时, 播放/暂停键无法使用

- 时间荏苒, 有助于调节暂停/播放功能的接近传感器可能会变脏并进而影响性能。如果发生这种情况, 请使用湿棉签或湿布轻轻擦拭传感器。

M&D CONNECT应用无法与我的设备配套使用

- 确保您的移动设备与M&D Connect最低系统要求兼容。有关更多信息, 请访问您移动设备上的应用商店。如果您的移动设备符合最低要求, 请在您的移动设备上卸载, 然后重新安装M&D Connect应用。

应用无法与我的耳机连接

- 在蓝牙菜单中连接耳机, 然后打开应用进行设置。

质保和支持

- 有关产品质保和支持, 请访问:
<https://support.masterdynamic.com/>

耳朵健康

我们聆听世界的的能力很神奇。请爱护并珍惜您的耳朵, 它们将继续为您带来外界的独特数据, 以及终生不可思议的声波体验。

总之, 不要“听大音量或听太久”, 并要细心呵护您的耳朵。耳鸣、不适或对高频声波和高音敏感可能表示您正在让您的耳朵接近极限并导致无法弥补的伤害。

作为常规练习, 找到您觉得最舒服的音量级别并在此基础上再调低10%或更大音量。您会惊奇地发现, 您的耳朵会慢慢适应较低的音量, 并且起初觉得很轻的声音会非常适合更长时间聆听。

NIHL

噪音性听力损失 (NIHL: NOISE INDUCED HEARING LOSS) 是由一次性或连续暴露在超高分贝 (dB) 等级下而产生的可预防症状。这种对敏感的内耳结构造成的损伤不可逆, 且各个年龄段的人都有可能受到影响。耳部损伤可能发生在单独的事件中或长期缓慢发生。一次性暴露在超强“冲击”声音中 (例如爆炸), 或持续暴露在 85 分贝以上的嘈杂环境下可导致听力损伤。NIHL 指标包括听力损失和耳鸣、时常感觉蜂鸣、嗡嗡声或轰鸣声的症状。NIDCD (美国国家耳聋和其他传播障碍研究所) 提供了一条简单的经验法则: 避免暴露在“太吵、太近或太长”的声音环境下。以下是日常生活中会遇见的声音级别的部分常用参考数据: 冰箱制冷 (45 dB)、正常交谈 (60 dB)、城市交通 (85 dB)、摩托车 (95 dB)、音量最大时的 MP3 播放器 (105 dB)、鸣笛 (120 dB)、火警 (150 dB)。

射频暴露合规性

- 本设备符合 FCC/ISED 为不受控环境规定的辐射暴露限制。最终用户必须遵循特定操作说明以满足射频暴露合规性要求。本发射器不得与任何其他天线或发射器共处同一位置或共同运行。
- 便携式设备的设计符合 ISED 制定的无线电波暴露要求。这些要求将 SAR 限制设定为平均每克组织 1.6 W/kg。用于在身上正确佩戴使用的产品认证期间根据此标准报告的最高 SAR 值。