



MASTER & DYNAMIC

USER MANUAL

MG20 WIRELESS GAMING
HEADPHONES

Master & Dynamic is a New York City-based premium audio company with a deep passion for building technically sophisticated sound tools. Designed to be modern yet timeless, our products utilize only the finest materials and are engineered to last, creating the perfect balance of aesthetics, strength, comfort, and exceptional sound.

NEVER SOUND THE SAME

ENGLISH _____	2	POLISH _____	110
FRANÇAIS _____	14	SWEDISH _____	122
ESPAÑOL _____	26	CZECH _____	134
DEUTSCHE _____	38	ARABIC _____	146
ITALIANO _____	50	日本語 _____	158
PORTUGUÊS _____	62	한국어 _____	170
RUSSIAN _____	74	THAI _____	182
DUTCH _____	86	繁體中文 _____	194
DANISH _____	98	简体中文 _____	206



MASTER & DYNAMIC

USER MANUAL

MG20 WIRELESS GAMING
HEADPHONES

Master & Dynamic is a New York City-based premium audio company with a deep passion for building technically sophisticated sound tools. Designed to be modern yet timeless, our products utilize only the finest materials and are engineered to last, creating the perfect balance of aesthetics, strength, comfort, and exceptional sound.

NEVER SOUND THE SAME

OVERVIEW

1. Premium Alcantara® and Coated Canvas Headband
2. Lightweight Cast Magnesium Ear Cups
3. USB-C Input for Passive Audio & Charging
4. Boom Microphone
5. Internal Microphones
6. Replaceable Memory Foam Lamskin Ear Pads
7. Polished Aluminum Adjustment Arm

SPECS

DIMENSIONS
173.83mm x 197.32mm x 84.53mm

WEIGHT
312g // 322g with Boom Microphone

BLUETOOTH® PROFILE
Bluetooth 5.0 technology

SBC, AAC & Qualcomm® aptX™ HD for music, aptX™ Low-Latency

IMPEDANCE
32 Ohms

DRIVERS
50mm Beryllium

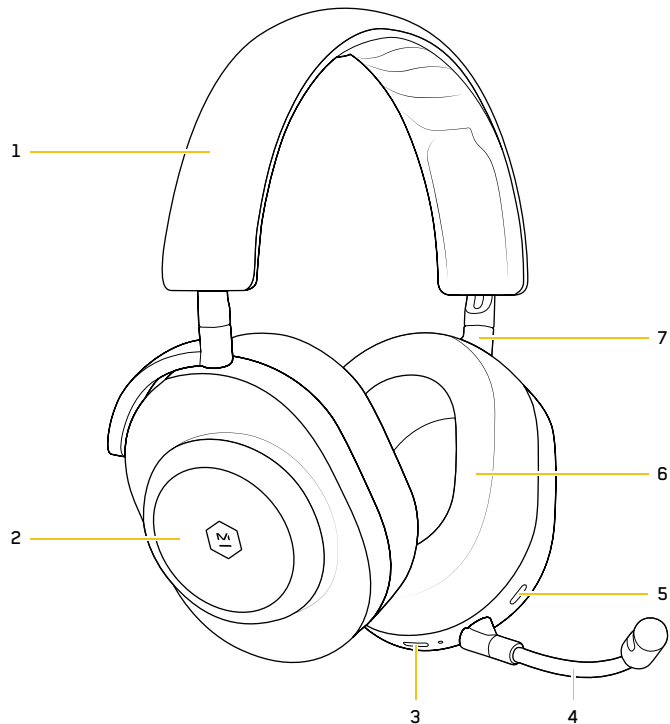

LEFT

CONTROLS

RIGHT

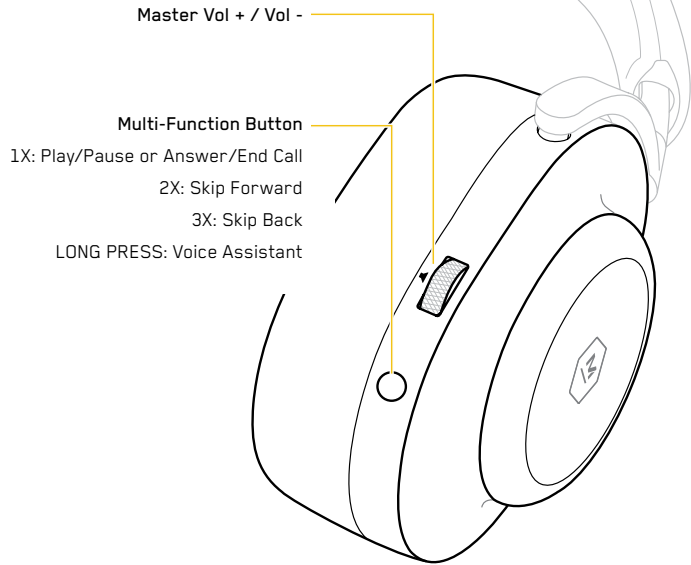
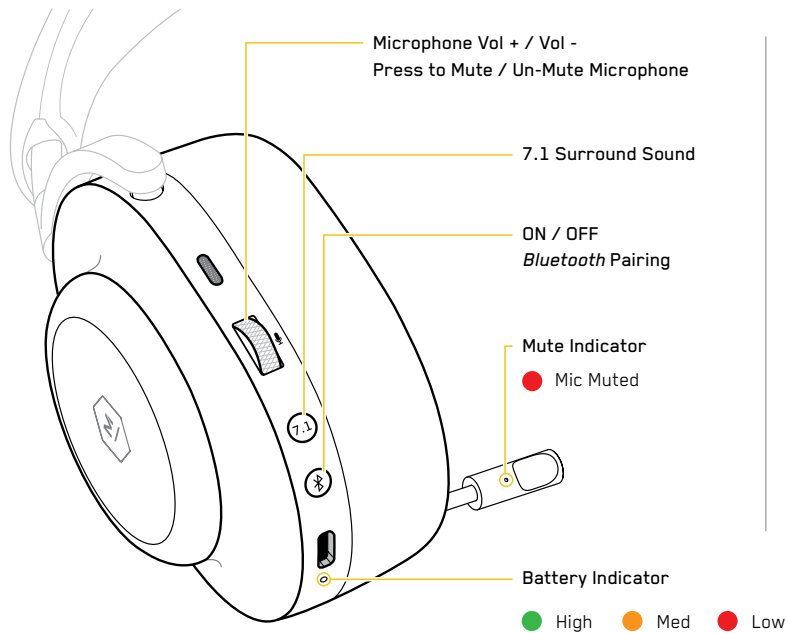

CONNECTIVITY

WIRED AUDIO

Plug the provided USB-C to 3.5mm cable into headphone audio input to engage passive (wired) audio. Headphones are required to be powered on for audio to work.

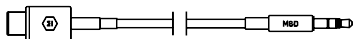

PAIRING / CONNECT TO A *BLUETOOTH* DEVICE

Activate Pairing Mode by powering ON the MG20 and continuing to hold the  button until the ring pulses and the pairing tone is heard. Access the *Bluetooth* menu on your device and select M&D MG20.

MULTIPOINT

Up to two devices can be connected to the MG20 at one time, including the Low-Latency Adapter. If two devices other than the Low-Latency Adapter are connected to the MG20, the MG20 will need to be put back in pairing mode in order to reconnect to the Low-Latency Adapter.

LOW-LATENCY ADAPTER

Plug the adapter into a PC or Playstation and power on the MG20. If no connection is made:

1. Unplug the adapter.
 2. Put the MG20 into pairing mode.
 3. Ensure your PC or Playstation is powered ON.
 4. Plug the adapter back in.
-

POWERING ON/OFF

Press and hold  button to power ON/OFF. Battery level will be displayed at startup. To conserve power, the MG20 will enter sleep mode after 10 minutes of not being worn.

ADJUSTABILITY, FIT + COMFORT



Adjust to find optimal fit.

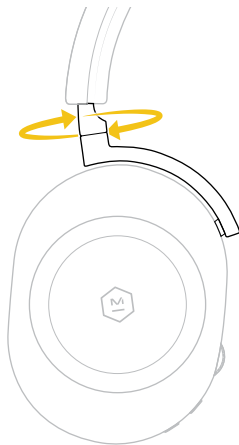

Rotates for comfort.

CHANGING / REMOVING EAR PADS

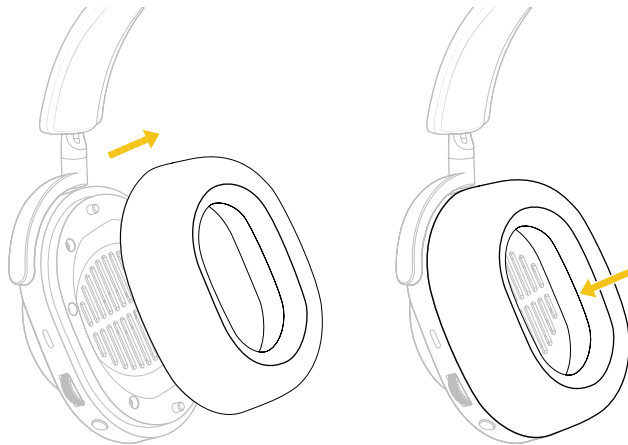

Ear pads are magnetized for easy replacement. Simply grab the outside ring of the ear pad and remove. Reattach ear pads by aligning the two guide posts on the ear cup with the inside of the ear pad.

MOBILE APP

Download the M&D Connect app for the complete Master & Dynamic experience.



Use the M&D Connect app to access:

- Firmware updates
- Custom settings
- EQ Presets

MG20 should be connected to your phone in the *Bluetooth* menu settings prior to using the M&D Connect app.

MICROPHONES

DETACHABLE BOOM MICROPHONE

The boom microphone is the MG20's primary microphone and provides optimal talk quality, but can be detached at any time. When detached, the internal microphone will automatically be enabled.

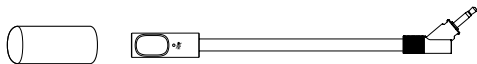

CHARGING

To charge, plug in the USB-C connector and connect to a USB-A power supply (or USB-A port using the included adapter).

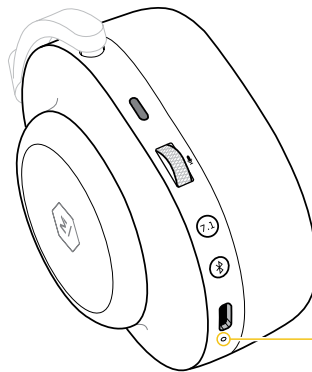
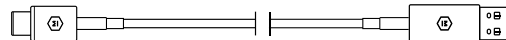

The headphones can be used while charging.

A solid orange light indicates charging and a solid green light indicates a full charge when the USB cable is connected.

Indicator

- Charging
- Fully Charged

PAIRING TO 2 DEVICES

1. Enter pairing mode and connect to device 1.
2. Enter pairing mode again and connect to device 2. Device 1 will disconnect.
3. Power OFF Headphones
4. Turn headphones on and headphones will automatically connect to device 1 and 2 simultaneously.
5. Pause one device and play from the other to swap headphones connection.

MAINTENANCE / CARE

Clean ear pads and headphones with a soft, slightly damp cloth. Do not soak, submerge, or allow moisture to enter near the drivers or cable jacks. Replacement ear pads and cables can be purchased at: www.masterdynamic.com

Do not drop, sit on, or allow the headphones to be exposed to water, moisture, or extreme temperature.

It is recommended that you return your headphones to their storage pouch when not in use. To avoid damage, do not store other items in the headphone pouch along with your headphones. CAUTION: Incorrectly rotating or over rotating the ear cups can damage the headphones.

TEMPERATURE RANGE

Operate and store this product within the temperature range of -4°F to 113°F (-20°C to 45°C) only. Charge the battery where the temperature is between 41°F and 104°F (5°C and 40°C) only.

ACCESSORIES

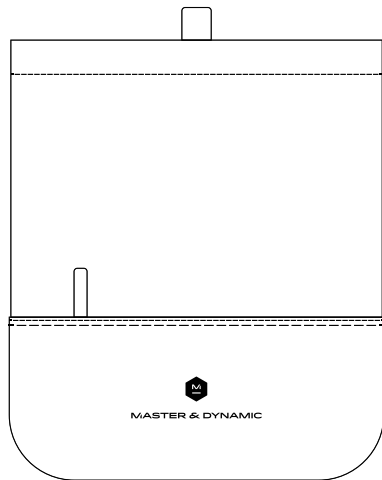

Headphone Pouch



USB-C to 3.5mm Cable



USB-C to USB-A Charging Cable

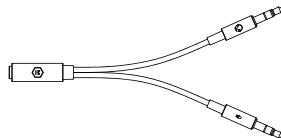

3.5mm Audio Splitter to allow for separate analog microphone and headphone connections

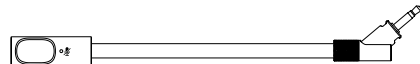

Boom Mic



Optional Boom Mic Foam Cover to reduce pop sounds and protect the microphone



Low-Latency Adapter

MAINTENANCE + TROUBLESHOOTING

THE HEADPHONES AND DEVICE WILL NOT PAIR:

1. Make sure the headphones are charged. Cycle power switch OFF and ON.
2. Turn the *Bluetooth* OFF, then ON again on the source device.
3. Turn Off the *Bluetooth* feature on any other device that is paired with the headphones.
4. Hold power button down for 5 seconds to enter pairing mode.
5. Make sure "M&D MG20" is selected in the *Bluetooth* device list.

NO AUDIO OR POOR AUDIO QUALITY FROM A CONNECTED *BLUETOOTH* DEVICE:

1. Move the device closer to the headphones, as physical objects between the headphone and the source may obstruct the signal.
2. Try another music application or try another track.
3. Try a different audio device.
4. Disconnect from multipoint and use with only one device at a time.

FACTORY RESET

Power Off the headphones. Hold power button for 5 seconds to enter pairing mode. Simultaneously hold multi-function button and power button until LED lights flash red/white. LED light will flash 4x. The headphones will then be reset.

EAR HEALTH

Our ability to hear is amazing. Treat your ears like the precious tools they are, and they will continue to provide you with exceptional data, as well as a lifetime of incredible sonic experiences.

In general, do not listen “too loud” or for “too long,” and be attentive to your own ears. Ringing, discomfort, or sensitivity to high frequencies and treble may be a signal from your ears that you are pushing them to their limits and causing irreparable damage.

As a general practice, find what seems to be your preferred listening level and then adjust the volume down another 10% or more. Surprisingly, your ears will attune to a slightly lower volume over time, and what seems quiet at first can be perfect for longer listening periods.

NIHL

NIHL is a preventable condition caused by both one-time and extended exposure to excessive decibel (dB) levels. This harm to sensitive inner ear structures is irreversible and people of all ages can be affected. Damage can happen in a single event or gradually over time. One-time exposure to an intense “impulse” sound, such as an explosion, or by continued exposure to loud sounds over 85 decibels can cause harm. Indicators of NIHL include hearing loss and tinnitus, a condition of sensing constant ringing, buzzing, or roaring. The NIDCD (National Institute on Deafness and Other Communication Disorders) offers this simple rule of thumb: avoid sound exposure that is “too loud, too close, or too long.” Here are some general references to sound levels that occur in everyday life: refrigerator humming (45 dB); normal conversation (60 dB); city traffic (85 dB); motorcycles (95 dB); an MP3 player at full volume (105 dB); sirens (120 dB); firecrackers (150 dB).

WARRANTY

Master & Dynamic guarantees this product against defects in materials or workmanship for a period of one year from the date of original purchase on our website or from an authorized Master & Dynamic retailer or reseller. Batteries are also guaranteed for proper functioning for a period of one year from the date of original purchase. Defective batteries are covered by Master & Dynamic's Limited Warranty but battery wear from normal use is not covered.

If returned within the warranty period, Master & Dynamic will at its discretion either repair the defective product or replace it with a repaired or refurbished product of identical specifications as the returned product. This limited warranty is in lieu of all other warranties, expressed or implied, including, but not limited to, any implied warranty of merchantability or fitness for a particular purpose.

Master & Dynamic shall have no liability of any kind for any direct, indirect, incidental or consequential damages or expenses that arise from the use of this product, including use-related damage to the product's exterior.

Master & Dynamic's Limited Warranty does not cover normal wear and tear to items such as blown drivers, battery degradation from normal use, cut cords, bent jacks, damage to the product's exterior, loss or theft. Replaceable parts subject to wear and tear such as ear tips, ear pads, and cables will be replaced only in case of malfunctioning due to material or manufacturing defects, and only once during the warranty period of your product.

The serial number and proof of purchase are required in order to enact the warranty for products purchased on our website or from an authorized retailer or reseller. This policy is also applicable to products received as a gift.

If we need to replace your product due to a battery defect, your product will be new or equivalent to new in performance and reliability. You will void your warranty if you disassemble your product or expose them to excessive moisture. If you believe your product is defective within the warranty period, please contact us at support@masterdynamic.com. Please include your product's serial number, proof of purchase, telephone number, and full return shipping address in your message to us. Conditional to serial number, proof of purchase, and warranty validity, you will be issued a return authorization and instructions for return shipment. Please note that the dispatch of a replacement product will take place after our receipt of the defective product. For questions regarding your product's warranty, please contact Master & Dynamic Support at support@masterdynamic.com.

Qualcomm is a trademark or registered trademark of Qualcomm Incorporated. aptX is a trademark or registered trademark of Qualcomm Technologies International, Ltd.

Qualcomm aptX, Qualcomm aptX™ HD, and Qualcomm aptX™ Low-Latency are products of Qualcomm Technologies, Inc. and/or its subsidiaries.

The *Bluetooth*® word mark and logos are registered trademarks owned by *Bluetooth* SIG, Inc. and any use of such marks by Master & Dynamic is under license. Other trademarks and trade names are those of their respective owners.

All registered trademarks are property of their respective owners.



MASTER & DYNAMIC

MANUEL DE L'UTILISATEUR

MG20 ÉCOUTEURS SANS FIL
POUR JEUX

Master & Dynamic est une société d'audio haut de gamme basée à New York qui se passionne pour la construction d'outils sonores techniquement sophistiqués. Conçus pour être modernes et pourtant éternels, nos produits utilisent uniquement les meilleurs matériaux et sont conçus pour la durabilité; créant l'équilibre parfait entre l'esthétique, la solidité, le confort et la qualité sonore exceptionnelle.

JAMAIS LE MÊME SON

APERCU

1. Alcantara® de qualité supérieure et bandeau en toile
2. Oreillettes en magnésium léger coulé
3. Entrée USB-C pour audio passif et chargement
4. Micro perche
5. Micros internes
6. Oreillettes en peau d'agneau à mousse en mémoire remplaçable.
7. Bras de réglage en aluminium poli

CARACTERISTIQUES

DIMENSIONS
173,83 mm x 197,32 mm x 84,53 mm

POIDS
312 g // 322 g avec microphone perche

**PROFIL BLUETOOTH®
TECHNOLOGIE Bluetooth 5.0**

SBC, AAC et Qualcomm® aptX™ HD pour la musique, aptX™ faible latence

IMPÉDANCE
32 Ohms

PILOTES
50 mm Béryllium



GAUCHE

CONTRÔLES

DROIT

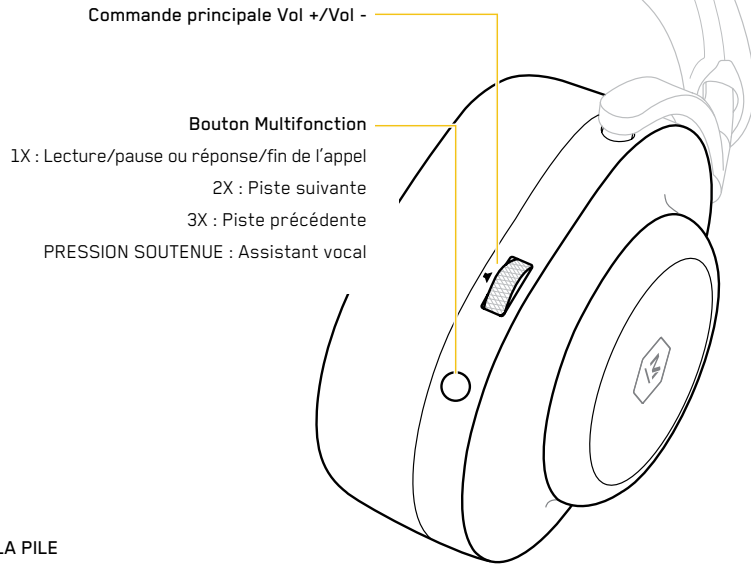
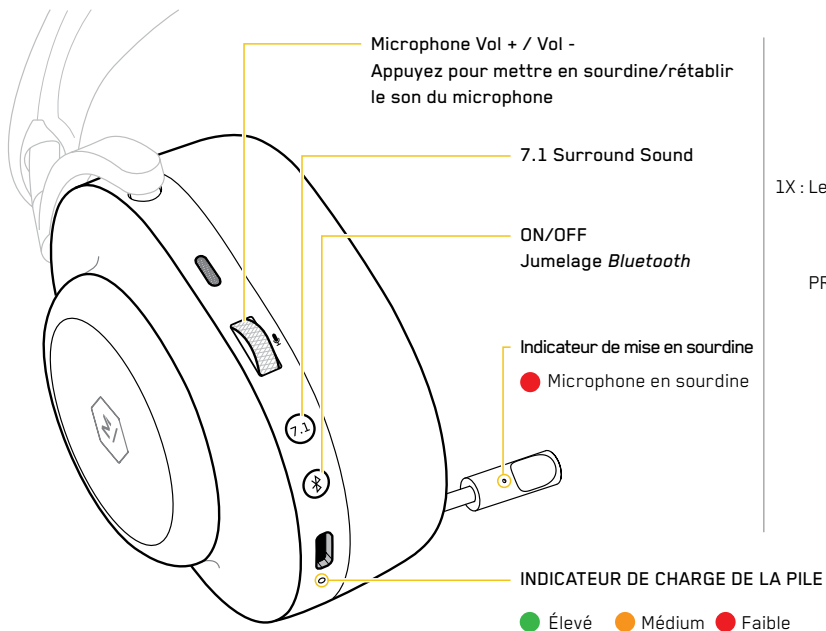

CONNECTIVITÉ

AUDIO FILAIRE

Branchez le câble USB-C vers 3,5 mm fourni dans l'entrée audio des écouteurs pour activer l'audio passif (filaire). Les écouteurs doivent être allumés pour que le son fonctionne.

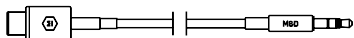

SE CONNECTER/JUMELER À UN APPAREIL *BLUETOOTH*

Activez le mode jumelage en mettant sous tension le MG20 et en maintenant le bouton  jusqu'à ce que la sonnerie retentisse et que la tonalité de jumelage se fasse entendre. Accédez au menu *Bluetooth* de votre appareil et sélectionnez M&D MG20.

MULTIPOINT

Jusqu'à deux appareils peuvent être connectés au MG20 en même temps, y compris l'adaptateur à faible latence. Si deux appareils autres que l'adaptateur à faible latence sont connectés au MG20, le MG20 devra être remis en mode de jumelage afin de se reconnecter à l'adaptateur à faible latence.

ADAPTATEUR À FAIBLE LATENCE

Branchez l'adaptateur sur un PC ou une Playstation et mettez sous tension le MG20. Si aucune connexion n'est établie :

1. Débranchez l'adaptateur.
2. Mettez le MG20 en mode jumelage.
3. Assurez-vous que votre PC ou Playstation est mis sous tension.
4. Rebranchez l'adaptateur.

MISE SOUS/HORS TENSION

Maintenir enfoncé le bouton  pour mettre hors/sous tension. Le niveau de la pile s'affiche au démarrage. Pour économiser l'énergie, le MG20 entrera en mode veille après 10 minutes sans être porté.

AJUSTABILITÉ, AJUSTEMENT ET CONFORT



Régler pour trouver l'ajustement optimal.

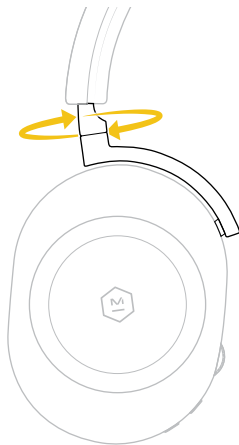

Tourner pour plus de confort.

CHANGER/RETIRER LES COUSSINETS D'OREILLE

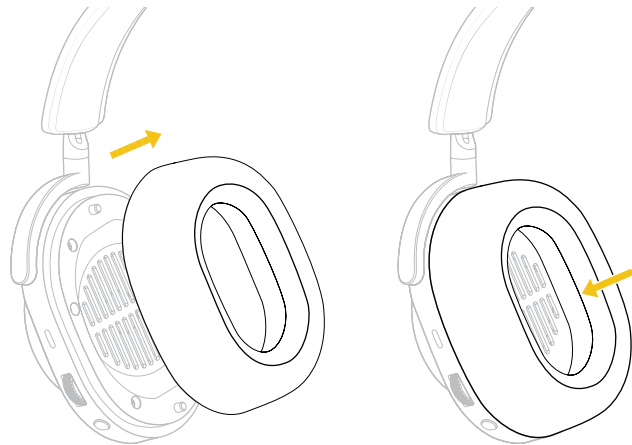

Les coussinets d'oreilles sont magnétisés pour faciliter le retrait/remplacement. Il suffit de saisir l'anneau extérieur du coussinet d'oreille et de l'enlever. Rattacher les coussinets d'oreille en alignant les deux tiges de guidage sur l'oreillette avec l'intérieur du coussinet d'oreille.

APPLICATION MOBILE

Téléchargez l'application M&D Connect pour une expérience Master & Dynamic complète.



Utilisez l'application M&D Connect pour accéder :

- Mises à jour du micrologiciel
- Paramètres personnalisés
- Préréglages d'égaliseur

Le MG20 doit être connecté à votre téléphone dans les paramètres du menu *Bluetooth* avant d'utiliser l'application M&D Connect.

MICROPHONES

MICROPHONE PERCHE AMOVIBLE

Le microphone perche est le microphone principal du MG20 et offre une qualité de conversation optimale, mais peut être détaché à tout moment. Une fois détaché, le microphone interne est activé.



CHARGEMENT

Pour charger, branchez le connecteur USB-C et connectez à une alimentation USB-A (ou à un port USB-A à l'aide de l'adaptateur fourni).

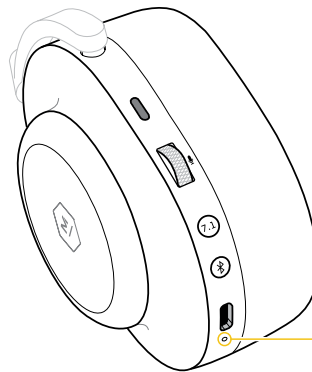

Les écouteurs peuvent être utilisés pendant la charge.

Un voyant orange fixe indique la charge et un voyant vert fixe indique une charge complète lorsque le câble USB est connecté.

Indicateur

● En charge

● Complètement chargé

JUMELAGE À 2 APPAREILS

1. Entrez en mode de jumelage et se connecter à l'appareil 1.
2. Entrez en mode de jumelage et se connecter à l'appareil 2.
L'appareil 1 se déconnectera.
3. Mettre les écouteurs hors tension
4. Mettre les écouteurs sous tension et ils se connecteront automatiquement aux appareils 1 et 2 simultanément.
5. Mettez en pause un appareil et faites jouer l'autre pour échanger la connexion des écouteurs

ENTRETIEN/SOINS

Nettoyez les coussinets d'oreille et les écouteurs avec un chiffon doux et légèrement humide. Ne pas tremper, submerger ou laisser pénétrer l'humidité à proximité des conducteurs ou des prises de câble. Des coussinets d'oreille et des câbles de remplacement peuvent être achetés sur : www.masterdynamic.com

Faire attention de ne pas faire tomber les écouteurs, s'asseoir dessus, les exposer à l'eau, à l'humidité ou à des températures extrêmes.

Il est recommandé de remettre vos écouteurs dans leur étui de rangement lorsqu'ils ne sont pas utilisés. Pour éviter les dommages, ne stockez pas d'autres articles avec vos écouteurs dans l'étui en toile. MISE EN GARDE : Une rotation incorrecte ou une rotation excessive des écouteurs peut les endommager.

PLAGE DE TEMPÉRATURE

Utilisez et rangez ce produit dans la plage de température de -4 °F à 113 °F (-20 °C à 45 °C) seulement. Chargez la pile lorsque la température est comprise entre 41 °F et 104 °F (5 °C et 40 °C) seulement.

ACCESSOIRES

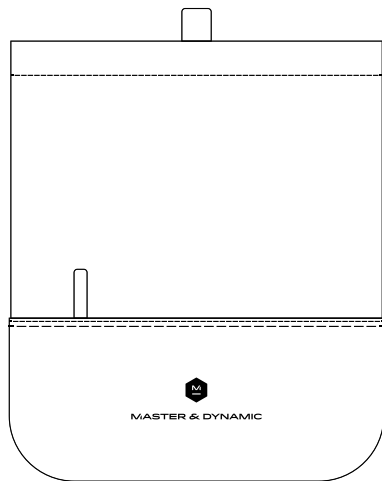

Pochette des écouteurs



Câble USB-C vers câble 3,5 mm



Câble de chargement USB-C vers USB-A

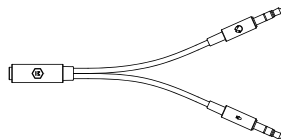

Séparateur audio de 3,5 mm pour permettre des connexions séparées pour le microphone et le casque analogiques

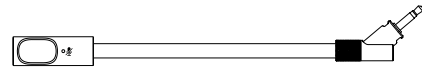

Micro perche



Housse en mousse pour micro perche en option pour réduire les sons « pop » et protéger le microphone



Adaptateur à faible latence

ENTRETIEN + DÉPANNAGE

LES ÉCOUTEURS ET L'APPAREIL NE SONT PAS JUMELÉS :

1. Assurez-vous que les écouteurs sont chargés. Mettre hors tension et sous tension pour activer.
2. Désactiver la fonction *Bluetooth*, puis l'activer de nouveau sur l'appareil source.
3. Désactivez la fonction *Bluetooth* sur tout autre appareil jumelé avec les écouteurs.
4. Maintenir le bouton d'alimentation vers le bas pendant 5 secondes pour entrer en mode de jumelage.
5. Assurez-vous que « M&D MG20 » est sélectionné dans la liste des appareils *Bluetooth*.

PAS DE SON OU QUALITÉ AUDIO MÉDIOCRE D'UN APPAREIL *BLUETOOTH* CONNECTÉ :

1. Déplacez l'appareil plus près des écouteurs, comme des objets physiques entre les écouteurs et la source peuvent obstruer le signal.
2. Essayez une autre application musicale ou essayez une autre piste.
3. Essayez un autre appareil audio.
4. Déconnectez-vous du multipoint et utilisez-le avec un seul appareil à la fois.

RÉINITIALISATION DES PARAMÈTRES D'USINE

Mettre les écouteurs hors tension. Maintenir le bouton d'alimentation pendant 5 secondes pour entrer en mode de jumelage. Maintenir simultanément le bouton multifonction et le bouton d'alimentation jusqu'à ce que les lumières DEL clignotent rouge/blanc. La lumière DEL clignotera 4 fois. Les écouteurs seront alors réinitialisés.

SANTÉ AUDITIVE

Notre capacité à entendre est incroyable. Traitez vos oreilles comme les précieux outils qu'elles sont, et elles continueront de vous fournir des données exceptionnelles, ainsi que toute une série d'expériences sonores incroyables.

En général, n'écoutez pas « trop fort ou trop longtemps » et soyez attentif à vos propres oreilles. La sonnerie, l'inconfort ou la sensibilité aux hautes fréquences et aux fréquences aigues peuvent être le signal que vos oreilles vous indiquent que vous les poussez à leurs limites et que vous les endommagez.

De façon générale, trouvez ce qui semble être votre niveau d'écoute préféré, puis réglez le volume vers le bas d'un autre 10 % ou plus. Étonnamment, vos oreilles s'adapteront à un volume légèrement plus faible au fil du temps, et ce qui semble calme au début peut être parfait pour les périodes d'écoute plus longues.

PERTE AUDITIVE PERMANENTE DUE AU BRUIT (NIHL)

Le NIHL est une condition évitable causée par une exposition unique et prolongée à des niveaux de décibels excessifs (dB). Ce préjudice aux structures sensibles de l'oreille interne est irréversible et les gens de tous âges peuvent être touchés. Les dommages peuvent survenir en une fois ou graduellement au fil du temps. Une exposition unique à un bruit « d'impulsion » intense, tel qu'une explosion, ou par l'exposition continue aux bruits forts de plus de 85 décibels peut causer des dommages. Les indicateurs de la NIHL comprennent la perte auditive et les acouphènes, une condition de détection constante de sonnerie, bourdonnement ou rugissement. Le NIDCD (Institut national sur la surdité et autres troubles de la communication) offre cette règle de base simple: éviter l'exposition sonore qui est « trop forte, trop proche ou trop longue ». Voici quelques références générales aux niveaux sonores qui se produisent dans la vie quotidienne: bourdonnement de réfrigérateur (45 dB); conversation normale (60 dB); trafic urbain (85 dB); motocyclettes (95 dB); un lecteur MP3 à plein volume (105 dB); sirènes (120 dB); des pétards (150 dB).

GARANTIE ET SERVICE À LA CLIENTÈLE

Master & Dynamic garantit ce produit contre tout défaut de matériaux ou de fabrication pendant une période d'un an à compter de la date d'achat originale sur notre site Web ou auprès d'un revendeur ou d'un détaillant agréé Master & Dynamic. Le bon fonctionnement des piles est également garanti pour une période d'un an à compter de la date d'achat d'origine. Les piles défectueuses sont couvertes par la Garantie limitée de Master & Dynamic, mais l'usure de la pile liée à une utilisation normale n'est pas couverte.

En cas de retour pendant la période de garantie, Master & Dynamic pourra, à sa discrétion, réparer le produit défectueux ou le remplacer par un produit réparé ou remis à neuf avec les mêmes caractéristiques que celles du produit retourné. Cette garantie limitée remplace toutes les autres garanties, explicites ou implicites, y compris, mais sans s'y limiter, toute garantie implicite de qualité marchande ou d'adéquation à un usage particulier.

Master & Dynamic décline toute responsabilité pour tous les dommages directs, indirects, accidentels ou consécutifs ou des dépenses résultant de l'utilisation de ce produit, y compris les dommages causés à l'extérieur du produit liés à son utilisation.

La garantie limitée de Master & Dynamic ne couvre pas l'usure normale aux éléments comme les pilotes grillés, la dégradation normale des piles, les cordons coupés, les prises pliées, dommages à l'extérieur du produit, perte ou vol.

Les pièces remplaçables sujettes à l'usure telles que les embouts auriculaires, les coussinets d'oreilles et les câbles ne seront remplacées qu'en cas de mauvais fonctionnement dû à des défauts matériels ou de fabrication, et une seule fois pendant la période de garantie de votre produit.

Le numéro de série et la preuve d'achat sont requis pour édicter la garantie des produits achetés sur notre site Web ou auprès d'un détaillant ou d'un revendeur autorisé. Cette politique s'applique également aux produits reçus en cadeau.

Si nous avons besoin de remplacer votre produit en raison d'un défaut de pile, votre produit sera neuf ou équivalent en performance et fiabilité. Vous annulerez votre garantie si vous démontez votre produit ou si vous l'exposez à une humidité excessive. Si vous estimez que votre produit est défectueux pendant la période de garantie, veuillez nous contacter via support@masterdynamic.com. Veuillez inclure le numéro de série de votre produit, la preuve d'achat, le numéro de téléphone et l'adresse d'expédition de retour complète dans votre message. Sous réserve du numéro de série, de la preuve d'achat et de la validité de la garantie, vous recevrez une autorisation de retour et des instructions pour l'envoi du retour. Veuillez noter que l'envoi d'un produit de remplacement n'aura lieu qu'après réception du produit défectueux. Pour toute question concernant la garantie de votre produit, veuillez contacter le service d'assistance de Master & Dynamic à support@masterdynamic.com.

Qualcomm est une marque ou une marque déposée de Qualcomm Incorporated. aptX est une marque ou une marque déposée de Qualcomm Technologies International, Ltd.

Qualcomm aptX, Qualcomm aptX™ HD et Qualcomm aptX™ Low-Latency sont des produits de Qualcomm Technologies, Inc. et/ou de ses filiales.

La *marque verbale et les logos Bluetooth®* sont des marques déposées appartenant à *Bluetooth SIG, Inc.* et toute utilisation de ces marques par Master & Dynamic est sous licence. Les autres marques et noms commerciaux sont ceux de leurs propriétaires respectifs.

Toutes les marques déposées sont la propriété de leurs propriétaires respectifs.



MASTER & DYNAMIC

MANUAL DE INSTRUCCIONES

MG20 AURICULARES
INALÁMBRICOS
PARA JUGAR

Master & Dynamic es una empresa premium de audio con sede en la ciudad de Nueva York con una profunda pasión por construir herramientas de sonido técnicamente sofisticadas. Diseñados para ser modernos y a la vez clásicos, nuestros productos utilizan solo los mejores materiales y están ideados para durar, creando el equilibrio perfecto entre la estética, la resistencia, la comodidad y el sonido excepcional.

EL SONIDO YA NO SERÁ LO MISMO

DESCRIPCIÓN

1. Premium Alcantara® y diadema de lona recubierta
2. Copas del auricular de magnesio fundido ligero
3. Entrada USB-C para audio pasivo y para cargar
4. Micrófono de brazo
5. Micrófonos internos
6. Espuma viscoelástica reemplazable Almohadillas de piel de cordero
7. Brazo de ajuste de aluminio pulido

ESPECIFICACIONES

DIMENSIONES
173,83 mm x 197,32 mm x 84,53 mm

PESO
312g // 322g con micrófono de brazo

PERFIL DEL BLUETOOTH®
TECNOLOGÍA BLUETOOTH 5.0

SBC, AAC y Qualcomm® aptX™ HD para música, aptX™ de baja latencia

IMPEDANCIA
32 ohmios

DRIVERS
Berilio de 50 mm



IZQUIERDA

CONTROLES

DERECHA

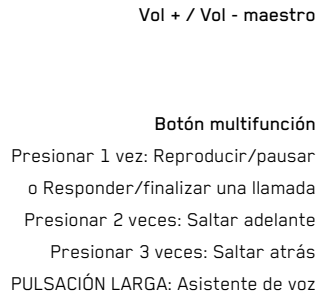
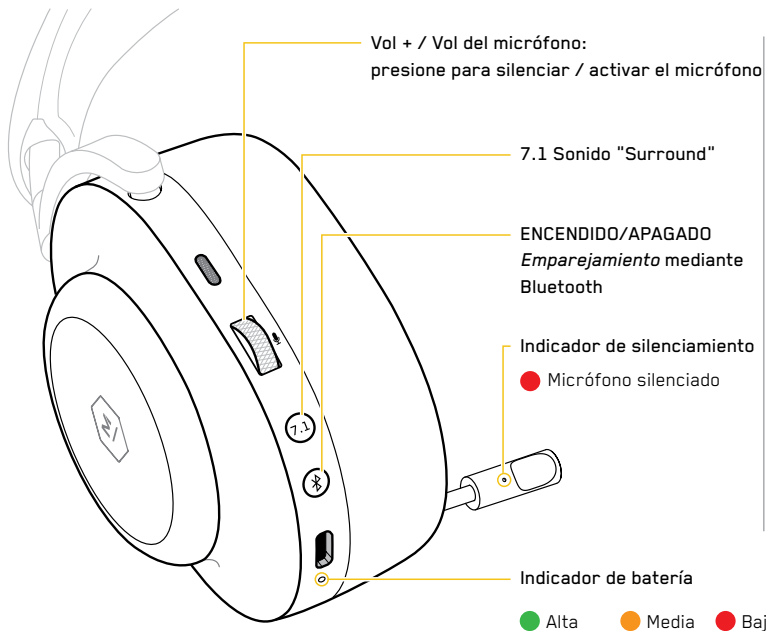

CONECTIVIDAD

AUDIO CON CABLE

Conecte el cable de USB-C a 3,5 mm suministrado a la entrada de audio de los auriculares para activar el audio pasivo (con cable). Es necesario que los auriculares estén encendidos para que funcione el audio.

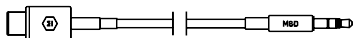

EMPARÉJESE / CONÉCTESE A UN DISPOSITIVO *BLUETOOTH*

Active el modo de emparejamiento encendiendo el MG20 y manteniendo pulsado el botón  hasta que el timbre suene y se escuche el tono de emparejamiento. Acceda al menú *Bluetooth* de su dispositivo y seleccione M&D MG20.

MULTIPUNTO

Al MG20 se pueden conectar hasta dos dispositivos a la vez, incluido el adaptador de baja latencia. Si al MG20 se conectan otros dispositivos que no sean el adaptador de baja latencia, será necesario volver a poner el MG20 en modo de emparejamiento de manera de poder volver a conectarlo al adaptador de baja latencia.

ADAPTADOR DE BAJA LATENCIA

Enchufe el adaptador a una PC o Playstation y encienda el MG20. Si no se realiza ninguna conexión:

1. Desenchufe el adaptador.
 2. Ponga el MG20 en modo de emparejamiento.
 3. Asegúrese de que su PC o Playstation esté encendida.
 4. Vuelva a enchufar el adaptador.
-

ENCENDIDO Y APAGADO

Mantenga pulsado el botón  para encenderlo y apagarlo. El nivel de carga de la batería se mostrará durante el inicio. Para conservar energía, el MG20 se apagará después de 10 minutos sin ser usado.

ADAPTABILIDAD, AJUSTE Y COMODIDAD



Ajústelas hasta encontrar el ajuste óptimo.

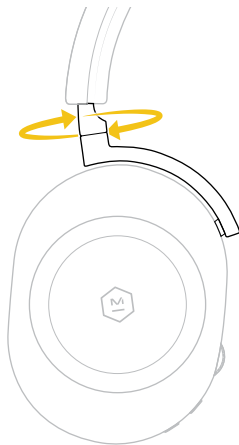

Gira para mayor comodidad.

PARA CAMBIAR / QUITAR LAS ALMOHADILLAS DE LOS OÍDOS

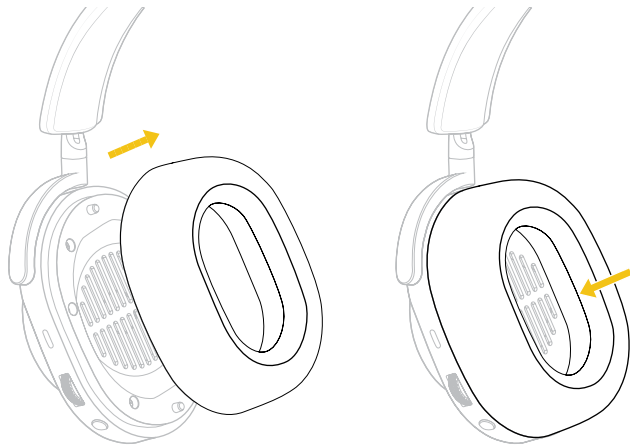

Las almohadillas se magnetizan para facilitar su reemplazo. Simplemente agarre el anillo exterior de la almohadilla y retírelas. Vuelva a colocar las almohadillas alineando los dos puntos guía en la copa del auricular con los dos orificios guía en el interior de la almohadilla.

APLICACIÓN MÓVIL

Descargue la aplicación M&D Connect para disfrutar de la experiencia Master & Dynamic de manera completa.



Utilice la aplicación "M&D Connect" para acceder:

- Actualizaciones de firmware
- Configuración personalizada
- Ajustes preestablecidos de ecualización

El MG20 debe estar conectado a su teléfono en la configuración del menú de *Bluetooth* antes de usar la aplicación M&D Connect.

MICRÓFONOS

MICRÓFONO DE BRAZO DESMONTABLE

El micrófono de brazo es el micrófono principal del MG20 y proporciona una calidad de conversación óptima, pero se puede desconectar en cualquier momento. Cuando se desmonta, el micrófono interno se activa automáticamente.

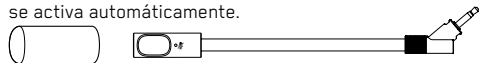

CARGANDO

Para cargar, enchufe el conector USB-C y conéctelo a una fuente de alimentación USB-A (o puerto USB-A utilizando el adaptador incluido).

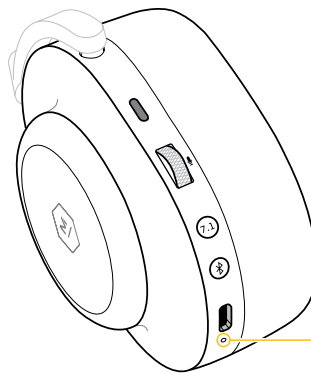

Los auriculares se pueden utilizar mientras se cargan.

Cuando el cable USB está conectado, una luz naranja fija indica que se está cargando y una luz verde fija indica que la carga se ha completado.

Indicador

● Cargando

● Carga completa

EMPAREJAMIENTO CON 2 DISPOSITIVOS

1. Ingrese al modo de emparejamiento y conéctese al dispositivo 1.
2. Ingrese al modo de emparejamiento y conéctese al dispositivo 2.
El dispositivo 1 se desconectará.
3. Apague los auriculares
4. Encienda los auriculares y los auriculares se conectarán automáticamente al dispositivo 1 y 2 simultáneamente.
5. Pause un dispositivo y reproduzca desde el otro para intercambiar la conexión del auricular.

MANTENIMIENTO / CUIDADO

Limpie las almohadillas y el auricular con un paño suave y ligeramente húmedo. No moje, sumerja ni permita que la humedad entre cerca de los drivers o los enchufes de los cables. Las almohadillas y los cables de repuesto se pueden comprar en: www.masterdynamic.com

No deje caer, se siente encima o exponga el auricular al agua, la humedad o a temperaturas extremas.

Se recomienda que guarde el auricular en su funda cuando no lo utilice. Para evitar daños, no guarde otros objetos en la funda de los auriculares junto con éstos. **PRECAUCIÓN:** Una rotación incorrecta o excesiva de la copa del auricular puede dañar a estos últimos.

RANGO DE TEMPERATURA

Solamente opere y guarde este producto dentro del rango de temperatura de -4 °F a 113 °F (-20 °C a 45 °C). Solamente cargue la batería donde la temperatura esté entre 41 °F y 104 °F (5 °C y 40 °C).

ACCESORIOS

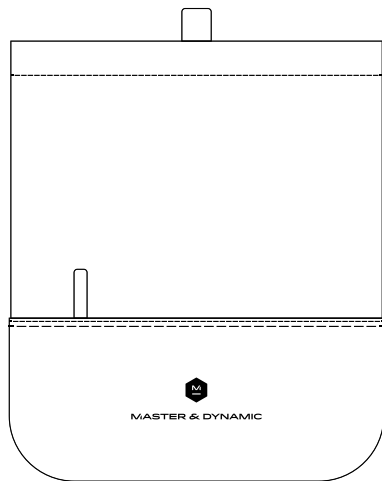

Enchufe del auricular



Cable USB-C a 3,5mm



Cable de carga de USB-C a USB-C

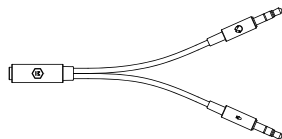

Divisor de audio de 3,5 mm para permitir conexiones analógicas independientes de micrófono y auriculares



Micrófono de brazo



Cubierta de gomaespuma opcional para el micrófono de brazo para reducir los sonidos pop y proteger el micrófono



Adaptador de baja latencia

MANTENIMIENTO + SOLUCIÓN DE PROBLEMAS

EL AURICULAR Y EL DISPOSITIVO NO SE EMPAREJAN:

1. Asegúrese de que los auriculares estén cargados.
Apague y encienda el interruptor.
2. Apague el *Bluetooth* y después enciéndalo de nuevo en el dispositivo fuente.
3. Desactive la función *Bluetooth* en cualquier otro dispositivo que esté emparejado con los auriculares.
4. Mantenga pulsado el botón de encendido durante 5 segundos para entrar en el modo de emparejamiento.
5. Asegúrese de seleccionar "M&D MG20" en la lista de dispositivos *Bluetooth*.

NO HAY SONIDO O LA CALIDAD DEL SONIDO ES DEFICIENTE DESDE UN DISPOSITIVO *BLUETOOTH* CONECTADO

1. Mueva el dispositivo más cerca de los auriculares, ya que los objetos físicos entre los auriculares y la fuente pueden obstruir la señal.
2. Pruebe con otra aplicación de música o intente con otra pista.
3. Pruebe con un dispositivo de audio diferente.
4. Desconéctese del multipunto y utilícelo con un solo dispositivo a la vez.

RESTABLECIMIENTO A VALORES DE FÁBRICA

Apague los auriculares. Mantenga pulsado el botón de encendido durante 5 segundos para entrar en el modo de emparejamiento. Mantenga pulsado simultáneamente el botón multifunción y el botón de encendido hasta que las luces LED parpadeen en rojo/blanco. La luz LED parpadeará 4 veces. El auricular se reiniciará.

SALUD AUDITIVA

Nuestra capacidad para escuchar es increíble. Trate a sus oídos como las valiosas herramientas que son y ellos continuarán proporcionándole datos excepcionales, así como una vida de experiencias sonoras increíbles.

En general, no escuche "demasiado fuerte" o "por mucho tiempo" y preste atención a sus propios oídos. El zumbido, incomodidad o sensibilidad ante frecuencias altas y sonidos agudos pueden ser una señal proveniente de sus oídos de que los está forzando hasta el límite y causando daños irreparables.

Como práctica general, encuentre lo que parece ser su nivel de audición preferido y luego baje el volumen un 10% o más. Sorprendentemente, con el tiempo, sus oídos se adaptarán a un volumen ligeramente más bajo, y lo que parece bajo al principio puede ser perfecto para períodos de audición más largos.

NIHL

La pérdida de audición debido al ruido o NIHL es una afección prevenible causada tanto por una exposición única o prolongada a niveles excesivos de decibeles (dB). Este daño a las estructuras sensibles del oído interno es irreversible, y personas de todas las edades pueden verse afectadas. El daño puede ocurrir en un único evento o gradualmente con el tiempo. La exposición única a un "impulso" de sonido intenso, como una explosión, o la exposición continua a sonidos fuertes de más de 85 decibeles puede causar daño. Los indicadores de NIHL incluyen pérdida auditiva y tinnitus, una condición de percepción constante de resonancia, zumbido o rugido. El NIDCD (Instituto Nacional de la Sordera y Otros Trastornos de la Comunicación) ofrece esta simple regla de oro: evitar la exposición al sonido que sea "demasiado fuerte, demasiado cercano o demasiado prolongado." Aquí hay algunas referencias generales de los niveles de sonido que ocurren en la vida cotidiana: zumbido de refrigerador (45 dB); conversación normal (60 dB); tráfico de la ciudad (85 dB); motocicletas (95 dB); un reproductor de MP3 a volumen completo (105 dB); sirenas (120 dB); petardos (150 dB).

GARANTÍA Y SERVICIO AL CLIENTE

Master & Dynamic garantiza este producto contra defectos de materiales o fabricación durante un período de un año a partir de la fecha de compra original en nuestro sitio web o en un distribuidor autorizado de Master & Dynamic. Las baterías también están garantizadas para un funcionamiento correcto por un período de un año a partir de la fecha de compra original. Las baterías defectuosas están cubiertas por la Garantía limitada de Master & Dynamic, pero el desgaste de la batería por el uso normal no está cubierto.

Si se devuelve dentro del período de garantía, Master & Dynamic, según su criterio, reparará el producto defectuoso o lo sustituirá por un producto reparado o reacondicionado de especificaciones idénticas al producto devuelto. Esta garantía limitada reemplaza todas las demás garantías, expresas o implícitas, incluyendo, pero sin limitarse a cualquier garantía implícita de comercialización o idoneidad para un fin en particular.

Master & Dynamic no tendrá ninguna responsabilidad de ningún tipo por daños o gastos directos, indirectos, imprevistos o resultantes que surjan del uso de este producto, incluyendo daños relacionados con el uso en el exterior del producto.

La garantía limitada de Master & Dynamic no cubre el desgaste normal de artículos como los drivers quemados, la degradación de la batería por el uso normal, los cables cortados, las tomas dobladas, los daños en el exterior del producto, la pérdida o el robo.

Las piezas de recambio sujetas a desgaste, como audífonos, almohadillas y cables, se reemplazarán solo en caso de mal funcionamiento debido a defectos del material o de fabricación, y solo una vez durante el período de garantía de su producto.

El número de serie y el comprobante de compra son necesarios para promulgar la garantía de los productos comprados en nuestro sitio web o de un distribuidor o distribuidor autorizado. Esta política también es aplicable a los productos recibidos como regalo.

Si necesitamos reemplazar sus auriculares debido a un defecto de la batería, su producto será nuevo o equivalente a uno nuevo en cuanto a rendimiento y confiabilidad. Su garantía quedará anulada si desarma su producto o lo expone a una excesiva humedad. Si cree que su producto está defectuoso dentro del período de garantía, comuníquese con nosotros a support@masterdynamic.com. Incluya el número de serie de su producto, el comprobante de compra, el número de teléfono y la dirección para su devolución completa en el mensaje que nos envíe. Sujeto al número de serie, al comprobante de compra y a la validez de la garantía, se le emitirá una autorización de devolución e instrucciones para el envío de devolución. Tenga en cuenta que el envío de un producto de reemplazo se realizará luego de que recibamos el producto defectuoso. Si tiene preguntas sobre la garantía de su producto, comuníquese con el soporte técnico de Master & Dynamic en support@masterdynamic.com.

Qualcomm es una marca comercial o una marca comercial registrada de Qualcomm Incorporated. aptX es una marca comercial o una marca comercial registrada de Qualcomm Technologies International, Ltd.

Qualcomm aptX, Qualcomm aptX™ HD y Qualcomm aptX™ Low-Latency son productos de Qualcomm Technologies, Inc. y/o sus subsidiarias.

La marca denominativa y los logotipos de Bluetooth® son marcas comerciales registradas propiedad de Bluetooth SIG, Inc. y cualquier uso de dichas marcas por parte de Master & Dynamic se realiza bajo licencia. Otras marcas y nombres comerciales pertenecen a sus respectivos propietarios.

Todas las marcas registradas son propiedad de sus respectivos dueños.



MASTER & DYNAMIC

BENUTZERHANDBUCH

MG20 KABELLOSES
GAMING-HEADSET

Master & Dynamic ist ein in New York City ansässiges Premium-Audio-Unternehmen mit einer großen Leidenschaft für die Erschaffung technisch anspruchsvoller Sound-Tools. Entwickelt, um modern und zugleich zeitlos zu sein, verwenden wir für unsere Produkte nur die besten Materialien und konstruieren diese auf Dauerhaftigkeit, um das perfekte Gleichgewicht zwischen Ästhetik, Kraft, Komfort und außergewöhnlichem Klang zu erzeugen.

NIE DEN GLEICHEN KLANG

ÜBERSICHT

1. Kopfband aus hochwertigem Alcantara® und beschichtetem Canvas
Stirnband aus beschichtetem Canvas
2. Leichte Ohrmuscheln aus Gussmagnesium
3. USB-C Eingang für passives Audio & Laden AUFLADEN
4. Boom-Mikrofon
5. Interne Mikrofone
6. Austauschbarer Memory-Schaum Lammleder Ohrpolster
7. Poliertes Aluminium Einstellarm

SPEZIFIKATIONEN

DIMENSIONEN
173,83 mm x 197,32 mm x 84,53 mm

GEWICHT
312 g // 322 g mit Boom-Mikrofon

BLUETOOTH® PROFIL
Bluetooth 5.0-Technologie

SBC, AAC & Qualcomm® aptX™ HD for music, aptX™ Low-Latency

IMPEDANZ
32 Ohm

TREIBER
50 mm Beryllium



LINKS

BEDIENELEMENTE

RECHTS

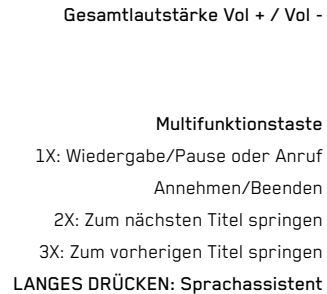
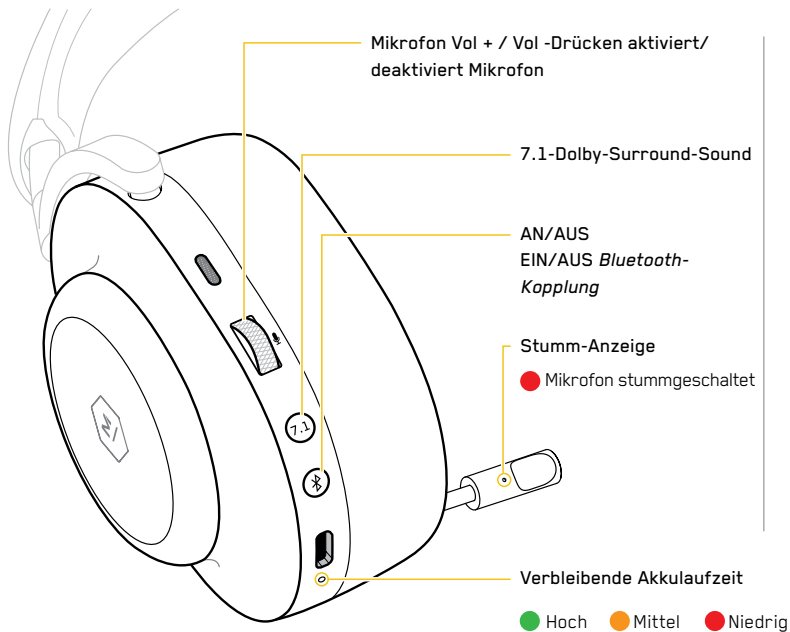

KONNEKTIVITÄT

ANSCHLUSS PER KABEL

Stecken Sie das mitgelieferte USB-C- auf 3,5-mm-Kabel in den Audioeingang des Kopfhörers, um passives Audio (per Kabel) zu aktivieren. Der Sound funktioniert nur, wenn das Headset eingeschaltet ist.

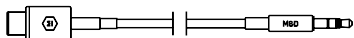

KOPPELN/ANSCHLUSS AN EIN *BLUETOOTH*-GERÄT

Der Kopplungsmodus lässt sich aktivieren, indem Sie das MG20 einschalten und die  Taste solange gedrückt halten, bis der Ring zu pulsieren beginnt und der Kopplungston zu hören ist. Öffnen Sie das *Bluetooth*Bluetooth-Menü auf Ihrem Gerät und wählen Sie M&D MG20 aus.

MEHRPUNKTVERBINDUNG

Sie können das MG20 gleichzeitig mit bis zu zwei Geräten (einschließlich des Adapters mit niedriger Latenz) verbinden. Angenommen, außer dem Adapter mit niedriger Latenz sind noch zwei weitere Geräte mit dem MG20 verbunden. Dann müssen Sie das MG20 wieder in den Kopplungsmodus versetzen, um eine erneute Verbindung mit dem Adapter mit niedriger Latenz herzustellen.

ADAPTER MIT NIEDRIGER LATENZ

Schließen Sie den Adapter an einen PC oder eine Playstation an. Schalten Sie nun den MG20 ein. Bei Problemen mit der Verbindung:

1. Stecken Sie den Adapter ab.
2. Versetzen Sie das MG20 in den Kopplungsmodus.
3. Stellen Sie sicher, dass Ihr PC oder Ihre Playstation eingeschaltet ist.
4. Stecken Sie den Adapter wieder neu an.

EIN-/AUSSCHALTEN

-Taste drücken  und zum Ein-/Ausschalten gedrückt halten. Beim Start wird der Akkustatus angezeigt. Werden die Kopfhörer 10 Minuten nicht getragen, schalten sie sich ab, um den Akku zu schonen.

EINSTELLBARKEIT, SITZ + KOMFORT



Einstellbar für optimalen Sitz.

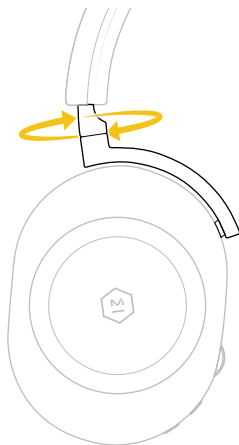

Drehbar für Komfort.

WECHSELN / ENTFERNEN DER OHRPOLSTER

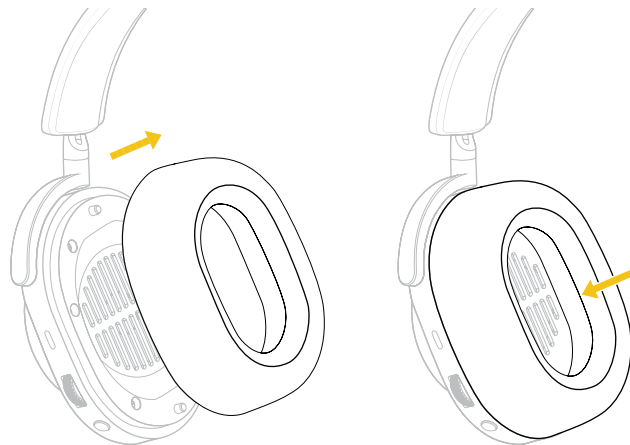

Ohrpolster sind magnetisch fixiert für einfachen Austausch. Einfach das Ohrpolster am Außenring greifen und entfernen. Ohrpolster lassen sich erneut anbringen, indem die beiden Arretierstifte an der Ohrmuschel an den beiden Führungslöchern an der Innenseite des Ohrpolsters ausgerichtet werden.

MOBILE APP

Laden Sie die M&D Connect App herunter, um alle Einstellungen und Funktionen vollständig nutzen zu können.



Verwenden Sie die M&D Connect App, um:

- Firmware-Aktualisierungen
- Benutzerdefinierte Einstellungen
- EQ-Voreinstellungen

Das MG20 sollte vor der Verwendung der M&D Connect App über die *Bluetooth*-Einstellungen mit Ihrem Smartphone verbunden sein.

MIKROFONE

ABNEHMBARES BOOM-MIKROFON

Das Boom-Mikrofon ist das primäre Mikrofon des MG20 und garantiert optimale Sprachqualität, kann aber jederzeit abgenommen werden. Beim Abnehmen des Boom-Mikrofons schaltet sich automatisch das interne Mikrofon an.

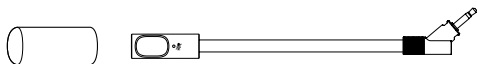

AUFLADEN

Zum Laden den USB-C-Stecker anstecken und mit einem USB-A-Anschluss (oder einem USB-A-Port mittels des mitgelieferten Adapters) verbinden.

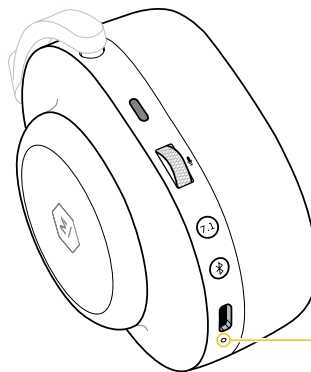

Sie können das Headset während des Ladens benutzen.

Bei Anschluss des USB-Kabels zeigt ein dauerhaftes orangefarbenes Licht Aufladen an und ein dauerhaftes grünes Licht eine volle Aufladung.

Ladeanzeige

● Aufladen

● Voll aufgeladen

KOPPELN MIT 2 GERÄTEN

1. Gehen Sie in den Kopplungsmodus und wählen Sie Gerät 1 aus.
2. Gehen Sie erneut in den Kopplungsmodus und wählen Sie Gerät 2 aus. Gerät 1 wird getrennt.
3. Schalten Sie das Headset AUS.
4. Schalten Sie das Headset ein. Das Headset verbindet sich automatisch gleichzeitig mit Gerät 1 und 2. und 2 gleichzeitig.
5. Drücken Sie auf einem Gerät auf Pause und auf dem anderen auf Wiedergabe, um die Headsetverbindung zu wechseln.

WARTUNG / PFLEGE

Reinigen Sie die Ohrpolster und das Headset mit einem weichen, angefeuchteten Lappen. Nicht einweichen, untertauchen oder Feuchtigkeit in die Nähe der Treiber oder Stecker gelangen lassen. Ersatz-Ohrpolster und -kabel sind erhältlich bei: www.masterdynamic.com

Das Headset nicht fallen lassen, darauf sitzen oder Wasser, Feuchtigkeit oder extremen Temperaturen aussetzen.

Es wird empfohlen, dass Sie Ihre Kopfhörer in ihre Aufbewahrungstasche zurücklegen, wenn Sie diese nicht verwenden. Um Schäden zu vermeiden, heben Sie bitte keine anderen Gegenstände gemeinsam mit Ihrem Headset in der Aufbewahrungstasche auf. VORSICHT: Falsches oder übermäßiges Drehen der Ohrmuscheln kann das Headset beschädigen.

TEMPERATURBEREICH

Betreiben und lagern Sie dieses Produkt nur im Temperaturbereich von -20 °C bis 45 °C (-4 °F bis 113 °F). Laden Sie den Akku nur im Temperaturbereich von 5 °C bis 40 °C (41 °F und 104 °F).

ZUBEHÖR

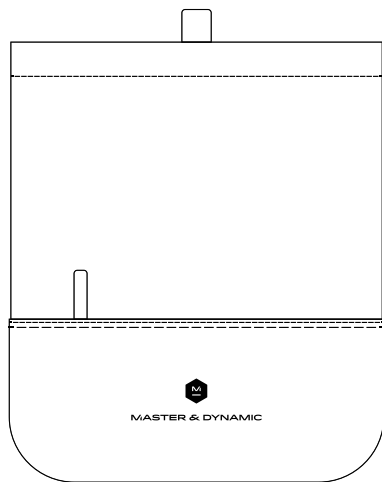

Kopfhörertasche



USB-C- auf 3,5-mm-Kabel



USB-C- auf USB-A-Ladekabel

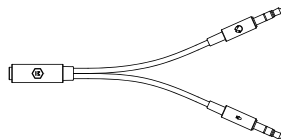

3,5-mm-Audio-Splitterkabel für gleichzeitigen
Kopfhörer- und Mikrofonanschluss



Boom-Mikrofon



Optionaler Schaumstoffaufsatz für das
Boom-Mikrofon zum Schutz und zur Reduzierung von
Pop-Geräuschen



Adapter mit niedriger Latenz

WARTUNG + FEHLERBEHEBUNG

HEADSET UND GERÄT KOPPELN NICHT:

1. Stellen Sie sicher, dass das Headset geladen ist.
Aus- und wieder einschalten.
2. Schalten Sie am Quellgerät Bluetooth AUS und wieder EIN.
3. Schalten Sie die Bluetooth-Funktion auf jedem anderen Gerät aus,
das mit dem Headset gekoppelt ist.
4. Halten Sie die EIN/AUS-Taste 5 Sekunden gedrückt, um in
den Kopplungsmodus zu wechseln.
5. Stellen Sie sicher, dass „M&D MG20“ in der Bluetooth-Geräteleiste
ausgewählt ist.

KEIN TON ODER SCHLECHTE TONQUALITÄT VOM VERBUNDENEN *BLUETOOTH*-GERÄT

1. Bringen Sie das Gerät näher an das Headset, um zu vermeiden, dass Gegenstände
zwischen dem Headset und der Quelle zu Signalstörungen führen.
Kopfhörer und die Quelle können das Signal stören.
2. Testen Sie eine andere Musik-App oder versuchen Sie ein anderes Stück.
3. Testen Sie ein anderes Audiogerät.
4. Trennen Sie die Mehrpunktverbindung und verwenden Sie nur ein Gerät
zur gleichen Zeit.

WERKSEINSTELLUNGEN

Schalten Sie das Headset AUS. Halten Sie die EIN/AUS-Taste 5 Sekunden gedrückt, um in den Kopplungsmodus zu wechseln. Die Multifunktionstaste und die EIN/AUS-Taste gleichzeitig gedrückt halten, bis die LEDs rot/weiß blinken. Die LED-Leuchte blinkt viermal. Der Kopfhörer wird dann zurückgesetzt.

GESUNDE OHREN

Unsere Fähigkeit zu Hören ist ein Wunder der Natur. Ihr Gehör ist ein Präzisionswerkzeug. Bitte gehen Sie auch entsprechend damit um, damit sie weiterhin diese fantastische Informationsvielfalt und ein lebenslanges, tolles Klangerlebnis wahrnehmen können.

Hören Sie grundsätzlich nicht „zu laut oder zu lang“ und geben Sie auf Ihr Gehör acht. Klingeln, Unbehagen oder Empfindlichkeit gegenüber hohen Frequenzen und Verzerrungen können Warnzeichen Ihres Gehörs sein, dass Sie dieses überstrapazieren und irreparable Schäden verursachen.

Als allgemeinen Grundsatz ermitteln Sie Ihre bevorzugte Lautstärke und reduzieren Sie diese dann um weitere 10 % oder mehr. Überraschenderweise passt sich das Gehör an geringfügig leisere Lautstärke mit der Zeit an, und was zunächst als leise erscheint, kann für längere Hörphasen genau richtig sein.

LÄRMSCHWERHÖRIGKEIT

Lärmschwerhörigkeit ist eine vermeidbare Schädigung des Gehörorganes, die sowohl durch einmalige als auch fortgesetzte Einwirkung übermäßiger Lautstärke (dB/Dezibel-Werte) verursacht wird. Diese Schädigung der empfindlichen Struktur des Innenohres ist irreversibel und kann Menschen aller Altersgruppen betreffen. Die Schädigung kann durch ein einmaliges Ereignis oder allmählich entstehen. Die einmalige Einwirkung eines intensiven, knallartigen Geräusches wie z. B. bei einer Explosion oder fortwährende Einwirkung lauter Geräusche über 85 Dezibel schädigt das Gehörorgan. Anzeichen für Lärmschwerhörigkeit sind Hörverlust und Tinnitus, ein Zustand, bei dem man konstantes Klingeln, Brummen oder Dröhnen vernimmt. Das NIDCD (National Institute on Deafness and Other Communication Disorders – Bundesamt für Taubheit und andere Kommunikationskrankungen der USA) bietet folgende einfache Faustregel: Vermeiden Sie Lautstärkeeinwirkung, die „zu laut, zu nah oder zu lang ist“. Hier sind ein paar Beispiele von Schallpegeln, die uns im Alltag begegnen: Brummen des Kühlschranks (45 dB); eine normale Unterhaltung (60 dB); Stadtverkehr (85 dB); Motorräder (95 dB); ein MP3-Player auf voller Lautstärke (105 dB); Sirenen (120 dB); Feuerwerksknaller (150 dB).

GARANTIE + KUNDENDIENST

Master & Dynamic garantiert dieses Produkt gegen Material- oder Verarbeitungsfehler für einen Zeitraum von einem Jahr ab dem Datum des ursprünglichen Kaufs auf unserer Website oder bei einem autorisierten Master & Dynamic-Händler oder Wiederverkäufer. Für Batterien wird außerdem für einen Zeitraum von einem Jahr ab dem ursprünglichen Kaufdatum eine Garantie auf einwandfreie Funktion gewährt. Defekte Akkus sind durch die eingeschränkte Garantie von Master & Dynamic abgedeckt, aber der Akkuverschleiß durch normalen Gebrauch ist nicht abgedeckt.

Bei Rückgabe innerhalb der Garantiezeit wird Master & Dynamic nach eigenem Ermessen das defekte Produkt entweder reparieren oder es durch ein repariertes oder generalüberholtes Produkt gleicher Spezifikation wie das zurückgegebene Produkt ersetzen. Diese eingeschränkte Garantie ersetzt alle anderen ausdrücklichen oder stillschweigenden Garantien, einschließlich, aber nicht beschränkt auf jegliche stillschweigende Garantie der Marktgängigkeit oder Eignung für einen bestimmten Zweck.

Master & Dynamic übernimmt keinerlei Haftung für direkte, indirekte, zufällige oder Folgeschäden oder Kosten, die sich aus der Verwendung dieses Produkts ergeben, einschließlich nutzungsbedingter Schäden am Äußeren des Produkts.

Die eingeschränkte Garantie von Master & Dynamic deckt keine normale Abnutzung von Gegenständen wie durchgebrannte Treiber, Batterieverschlechterung durch normalen Gebrauch, durchtrennte Kabel, verbogene Buchsen, Schäden am Äußeren des Produkts oder Verlust oder Diebstahl.

Austauschbare Verschleißteile wie Ohrstöpsel, Ohrpolster und Kabel werden nur im Falle einer Fehlfunktion aufgrund von Material- oder Herstellungsfehlern und nur einmal während der Garantiezeit Ihres Produkts ersetzt.

Die Seriennummer und der Kaufbeleg sind erforderlich, um die Garantie für Produkte geltend zu machen, die auf unserer Website oder bei einem autorisierten Einzelhändler oder Wiederverkäufer gekauft wurden. Diese Bestimmung umfasst auch Produkte, die als Geschenk erhalten wurden.

Müssen wir Ihr Produkt aufgrund eines defekten Akkus ersetzen, kann es sich bei den Ersatzteilen um neue, gebrauchte oder generalüberholte Komponenten handeln. Wenn Sie Ihr Produkt zerlegen oder übermäßiger Feuchtigkeit aussetzen, erlischt Ihr Garantieanspruch. Wenn Sie innerhalb der Garantiezeit vermuten, dass Ihr Produkt einen Defekt aufweist, kontaktieren Sie uns unter support@masterdynamic.com. Bitte geben Sie in Ihrer Nachricht an uns die Seriennummer Ihres Produkts, den Kaufbeleg, die Telefonnummer und die vollständige Rücksendeadresse an. Abhängig von der Seriennummer, dem Kaufbeleg und der Gültigkeit der Garantie erhalten Sie eine Rücksendegenehmigung und Anweisungen für die Rücksendung. Bitte beachten Sie, dass der Versand eines Ersatzproduktes erst stattfindet, nachdem wir das defekte Produkt erhalten haben. Bei Fragen zur Garantie Ihres Produkts wenden Sie sich bitte an den Master & Dynamic Support unter support@masterdynamic.com.

Qualcomm ist eine Marke oder eingetragene Marke der Firma Qualcomm Incorporated. aptX ist eine Marke oder eingetragene Marke der Firma Qualcomm Technologies International, Ltd.

Qualcomm aptX, Qualcomm aptX™ HD und Qualcomm aptX™ Low Latency sind Produkte der Firma Qualcomm Technologies, Inc. und/oder ihrer Tochtergesellschaften.

Die *Bluetooth®*-Wortmarke und die Bluetooth®-Logos sind eingetragene Marken von *Bluetooth SIG Inc.* Jegliche Verwendung dieser Marken durch Master & Dynamic erfolgt unter Lizenz. Andere Marken und Handelsnamen sind das Eigentum der jeweiligen Inhaber.

Alle eingetragenen Marken sind das Eigentum der jeweiligen Inhaber.



MASTER & DYNAMIC

MANUALE UTENTE

MG20 CUFFIE GAMING
WIRELESS

Master & Dynamic è una società di audio premium con sede a New York caratterizzata da una profonda passione per la fabbricazione di strumenti sonori tecnicamente sofisticati. Progettati per essere moderni ma senza tempo, i nostri prodotti utilizzano solo i migliori materiali e sono progettati per durare, creando il perfetto equilibrio tra estetica, forza, comfort e un suono eccezionale.

IL SUONO NON SARÀ MAI PIÙ LO STESSO

QUADRO GENERALE

1. Archetto fabbricato con Premium Alcantara® di prima qualità e tela rivestita
2. Padiglioni fabbricati con magnesio fuso leggero
3. Ingresso USB-C per audio passivo e ricarica
4. Microfono ad asta
5. Microfoni interni
- 6 Cuscinetti sostituibili fabbricati con Memory Foam e pelle d'agnello
7. Braccio di regolazione in alluminio lucido

SPECIFICHE TECNICHE

DIMENSIONI
173,83 mm x 197,32 mm x 84,53 mm

PESO
312g // 322g con il microfono ad asta

PROFILOBLUETOOTH®
Tecnologia *Bluetooth 5.0*

SBC, AAC e Qualcomm® aptX™
HD per la musica, aptX™ a bassa latenza

IMPEDENZA
32 Ohms

DRIVER
Berillio da 50mm



SINISTRO

COMANDI

DESTRO

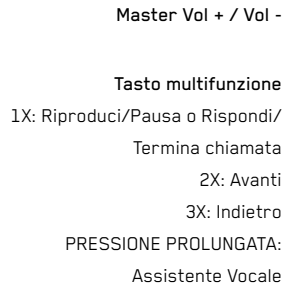
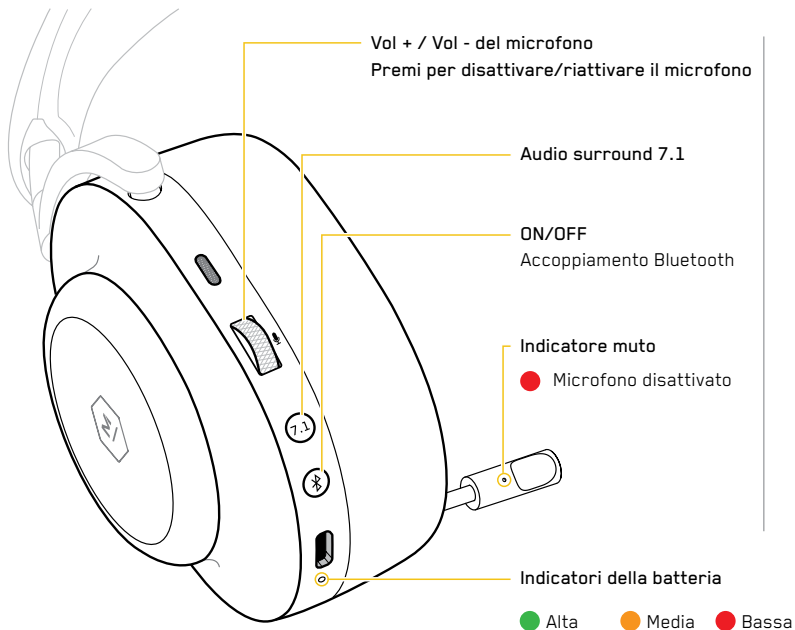

CONNETTIVITÀ

AUDIO CON CAVO

Collega il cavo USB-C a 3,5 mm in dotazione all'ingresso audio delle cuffie per attivare l'audio passivo (con cavo). Le cuffie devono essere accese affinché l'audio funzioni.

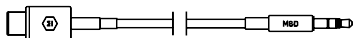

ACCOPPIAMENTO / CONNESSIONE A UN DISPOSITIVO *BLUETOOTH*

Attiva la modalità di accoppiamento accendendo le MG20 e continuando a tenere premuto il tasto  fino a quando l'anello non lampeggerà e sentirai il suono dell'accoppiamento. Accedi al menu *Bluetooth* del tuo dispositivo e seleziona M&D MG20.

MULTIPOINT

È possibile collegare contemporaneamente fino a due dispositivi alle MG20, incluso l'adattatore a bassa latenza. Se due dispositivi diversi dall'adattatore a bassa latenza sono collegati alle MG20, il procedimento per attivare la modalità di accoppiamento dovrà essere ripetuto per riconnettere le MG20 all'adattatore a bassa latenza.

ADATTATORE A BASSA LATENZA

Collega l'adattatore a un PC o a una Playstation e accendi le MG20. Caso non venga effettuata alcuna connessione:

1. Scollega l'adattatore.
2. Metti le MG20 in modalità di associazione.
3. Assicurati che il tuo PC o Playstation sia acceso.
4. Ricollega l'adattatore.

ACCENSIONE/SPEGNIMENTO

Mantieni premuto il pulsante  per accendere/spegnere. Il livello della batteria verrà visualizzato all'avvio. Per risparmiare energia, le MG20 entreranno in modalità di sospensione dopo 10 minuti di inutilizzo.

REGOLAZIONE, POSIZIONAMENTO E COMFORT



Regola i padiglioni per trovare la posizione ottimale.

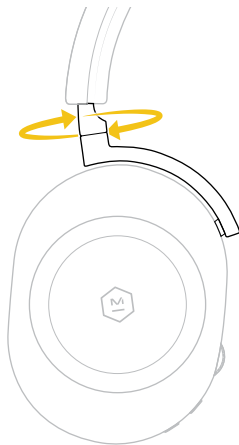

Ruota i padiglioni per un maggiore comfort intorno al collo.

SOSTITUZIONE/RIMOZIONE DEI CUSCINETTI

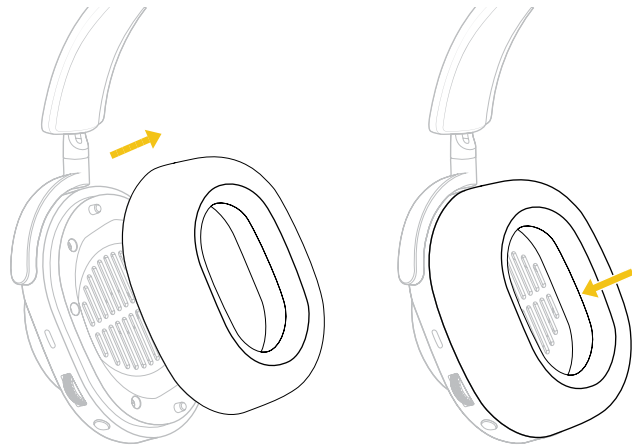

I cuscinetti sono magnetizzati per una sostituzione più facile. Basta tenere stretto l'anello esterno del cuscinetto e rimuoverlo. Riattacca i cuscinetti allineando i due perni guida dell'auricolare con i due fori guida all'interno di del padiglione.

APP PER DISPOSITIVI MOBILI

Scarica l'applicazione M&D Connect per un'esperienza completa con Master & Dynamic



Usa l'applicazione M&D Connect per accedere a:

- Aggiornamenti del firmware
- Impostazioni personalizzate
- Programmazioni EQ

Le MG20 devono essere connesse al telefono nelle impostazioni del menu *Bluetooth* prima di utilizzare l'applicazione M&D Connect.

MICROFONI

MICROFONO AD ASTA RIMOVIBILE

Il microfono ad asta è il microfono principale dell'MG20 e fornisce una qualità di conversazione ottimale, ma può essere rimosso in qualsiasi momento. Una volta rimosso, il microfono interno verrà abilitato automaticamente.

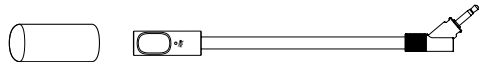

IN CARICA

Per caricare, inserisci il connettore USB-C e collegalo a un alimentatore USB-A (o a una porta USB-A utilizzando l'adattatore incluso).

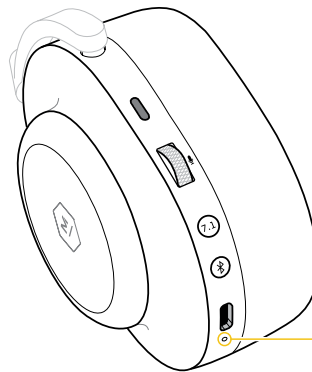
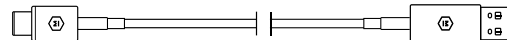

Le cuffie possono essere utilizzate durante la ricarica.

Quando il cavo è collegato una luce arancione fissa indica che la carica della batteria è in corso, mentre una luce verde fissa indica che la carica è completa.

Indicatore

● In carica

● Carica completa

ACCOPIAMENTO A 2 DISPOSITIVI

1. Accedi alla modalità di accoppiamento e connettiti al dispositivo 1.
2. Accedi alla modalità di accoppiamento e connettiti al dispositivo 2. Il dispositivo 1 si disconnetterà.
3. Spegni le cuffie.
4. Accendi le cuffie e queste si conletteranno automaticamente ai dispositivi 1 e 2 in simultanea.
5. Metti in pausa uno dei dispositivi e riproduci dall'altro per scambiare la connessione delle cuffie.

MANUTENZIONE / CURA

Pulisci i padiglioni e le cuffie con un panno morbido e leggermente umido. Non bagnare, immergere o lasciar entrare umidità vicino ai driver o l'attacco del cavo. I cuscinetti e i cavi di ricambio possono essere acquistati su: www.masterdynamic.com

Non fare cadere le cuffie, non sederti sopra di esse e non lasciarle esposte ad acqua, umidità o temperature estreme.

Quando non sono in uso, si raccomanda di conservare le cuffie nella loro custodia. Per evitare danni, non riporre altri oggetti nella custodia insieme alle cuffie. **ATTENZIONE:** Una rotazione errata o una rotazione esagerata dei padiglioni può danneggiare le cuffie.

INTERVALLO DI TEMPERATURA

Utilizzare e conservare il prodotto esclusivamente in un intervallo di temperatura compreso tra i -20°C e i 45°C. Caricate la batteria solo se la temperatura è compresa tra 5°C e 40°C.

ACCESSORI

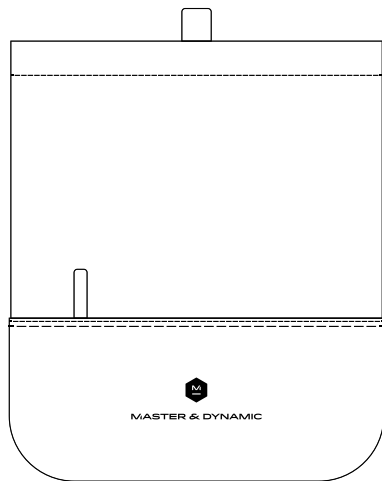

Custodia per le cuffie



Cavo USB-C a 3,5 mm



Cavo di ricarica USB-C a USB-A

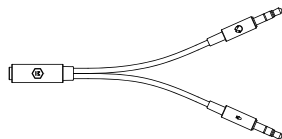

Audio Splitter da 3,5 mm per consentire connessioni analogiche separate per microfono e cuffie



Microfono ad asta



Copertura opzionale in schiuma per il microfono ad asta per ridurre i suoni di scoppio e proteggere il microfono

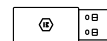

Adattatore a bassa latenza

MANUTENZIONE + RISOLUZIONE DEI PROBLEMI

LE CUFFIE E IL DISPOSITIVO NON SI ACCOPPIANO:

1. Assicurati che le cuffie siano cariche. Ripetete l'accensione spegnendo e riaccendendo.
2. Sul dispositivo sorgente disattiva il *Bluetooth* e riattivalo in seguito.
3. Disattiva la funzione *Bluetooth* su tutti gli altri dispositivi accoppiati alle cuffie.
4. Mantieni premuto il pulsante di accensione per 5 secondi per attivare la modalità di accoppiamento.
5. Assicurati che nell'elenco dei dispositivi Bluetooth sia selezionato "M&D MG20".

AUDIO ASSENTE O AUDIO DI SCARSA QUALITÀ PROVENIENTE DA UN DISPOSITIVO *BLUETOOTH* COLLEGATO:

1. Avvicina il dispositivo alle cuffie, in quanto oggetti fisici situati tra le cuffie e la sorgente possono ostruire il segnale.
2. Prova un'altra applicazione musicale o prova un'altra traccia.
3. Prova con un dispositivo audio diverso.
4. Scollegati dal multipoint e utilizza un solo dispositivo alla volta.

RIPRISTINO DELLE IMPOSTAZIONI DI FABBRICA

Spegni le cuffie. Mantieni premuto il pulsante di accensione per 5 secondi per attivare la modalità di accoppiamento. Tieni premuti contemporaneamente il pulsante multifunzione e il pulsante di accensione finché le spie LED non lampeggiano in rosso/bianco. La luce LED lampeggerà per 4 volte. Le cuffie verranno allora resettate.

SALUTE DELL'ORECCHIO

La nostra capacità di ascoltare è incredibile. Trattate le orecchie come i preziosi strumenti che sono, e continueranno a fornirti dati eccezionali, così come una vita di incredibili esperienze sonore.

In generale, non ascoltare "troppo alto" o "troppo a lungo" e presta attenzione alle tue orecchie. Ronzio, disagio o sensibilità alle alte frequenze e agli acuti possono essere un segnale dalle tue orecchie avvisandoti che le stai spingendo al limite e provocando danni irreparabili.

Come pratica generale, trovate quello che sembra essere il vostro livello di ascolto ideale e quindi regolate il volume abbassandolo del 10% o più. Sorprendentemente, le tue orecchie si sintonizzeranno su un volume leggermente inferiore durante il tempo di ascolto, così ciò che può sembrare troppo basso in un primo momento può diventare perfetto per periodi di ascolto più lunghi.

NIHL

Il NIHL è una condizione prevenibile causata da un'esposizione puntuale o prolungata a livelli di decibel (dB) eccessivi. Questo danno alle strutture sensibili dell'orecchio interno è irreversibile e possono esserne colpite le persone di tutte le età. I danni possono verificarsi in un singolo evento o gradualmente nel tempo. I danni possono essere causati dall'esposizione a un intenso "impulso" sonoro, come un'esplosione, o da una continua esposizione a suoni forti oltre gli 85 decibel. Gli indicatori di NIHL comprendono perdita dell'udito e acufeni, una condizione dove si sentono costantemente fischi, ronzii o boati. Il NIDCD (National Institute on Deafness and Other Communication Disorders) offre questa semplice regola empirica: evita l'esposizione sonora "troppo forte, troppo vicina o troppo lunga". Ecco alcuni riferimenti generali ai livelli sonori che si incontrano nella vita di tutti i giorni: brusio del frigorifero (45 dB); normale conversazione (60 dB); traffico cittadino (85 dB); motocicli (95 dB); un lettore MP3 a tutto volume (105 dB); sirene (120 dB); petardi (150 dB).

GARANZIA + SERVIZIO CLIENTI

Master & Dynamic garantisce questo prodotto contro difetti sui materiali o di lavorazione durante un periodo di un anno dalla data originale di acquisto sul nostro sito Web o da un rivenditore autorizzato Master & Dynamic. Anche le batterie sono garantite per il corretto funzionamento durante il periodo di un anno dalla data originale d'acquisto. Le batterie difettose sono coperte dalla garanzia limitata di Master & Dynamic, ma non è coperta l'usura delle batterie con un utilizzo normale.

Se restituito durante il periodo di garanzia, Master & Dynamic a sua discrezione riparerà il prodotto difettoso o lo sostituirà con un altro prodotto riparato o ricondizionato con le stesse specifiche del prodotto restituito. La presente garanzia limitata sostituisce tutte le altre garanzie, espresse o implicite, inclusa, ma non limitata a, qualsiasi garanzia implicita di commercializzazione o idoneità per uno scopo particolare.

Master & Dynamic non si responsabilizza in alcun modo per eventuali danni diretti o indiretti, incidentali o consequenziali, o spese derivanti dall'uso di questo prodotto, compresi i danni causati dall'uso alle parti esterne del prodotto.

La garanzia limitata di Master & Dynamic non copre danni causati da normale usura di pezzi come driver rovinati, degradazione della batteria dovuto a un normale uso, cavi tagliati, attacchi piegati, danni alle parti esterne del prodotto, perdite o furti.

Le parti sostituibili soggette a usura, come gomme, cuscinetti e cavi, saranno sostituite solo in caso di malfunzionamento dovuto a difetti del materiale o di fabbricazione, e solamente una volta durante il periodo di garanzia del prodotto.

La matricola e la prova di acquisto sono necessari per mettere in vigore la garanzia per i prodotti acquistati sul nostro sito web o da un rivenditore autorizzato. Questa politica è applicabile anche ai prodotti ricevuti in regalo.

Se fosse necessario sostituire il prodotto a causa di un difetto della batteria, il prodotto sarà fornito nuovo o equivalente a un nuovo in termini di prestazioni e affidabilità. La garanzia perde il suo effetto in caso il prodotto venga smontato o nel caso in cui esso venga esposto a umidità eccessiva. Se, all'interno del periodo di garanzia, ritenete che il vostro prodotto sia difettoso, vi preghiamo di contattarci all'indirizzo support@masterdynamic.com. Si prega di includere nel messaggio inviatoci il numero di serie del prodotto, la prova d'acquisto, il numero di telefono e l'indirizzo di spedizione completo del reso. In base al numero di serie, alla prova d'acquisto e alla validità della garanzia, verrà rilasciata un'autorizzazione alla restituzione e le istruzioni per il reso. Si prega di notare che la spedizione di un prodotto sostitutivo avverrà solamente in seguito alla ricezione del prodotto difettoso. Per domande relative alla garanzia del prodotto, contatta il supporto tecnico Master & Dynamic all'indirizzo support@masterdynamic.com.

*Qualcomm è un marchio o un marchio registrato di Qualcomm Incorporated.
aptX è un marchio o un marchio registrato di Qualcomm Technologies
International, Ltd.*

*Qualcomm aptX, Qualcomm aptX™ HD e Qualcomm aptX™ Low-Latency sono
prodotti di Qualcomm Technologies, Inc. e/o delle sue consociate.*

Il marchio denominativo e i loghi *Bluetooth*® sono marchi registrati di proprietà di *Bluetooth SIG, Inc.* e qualsiasi utilizzo di tali marchi da parte di Master & Dynamic è soggetto a licenza. Altri marchi e nomi commerciali sono appartenenti ai rispettivi proprietari.

Tutti i marchi registrati sono appartenenti ai rispettivi proprietari.



MASTER & DYNAMIC

MANUAL DO USUÁRIO

MG20 FONES DE OUVIDO
SEM FIO PARA GAMES

A Master & Dynamic é uma empresa de áudio *premium* da cidade de Nova York com uma profunda paixão por criar ferramentas de som tecnicamente sofisticadas. Projetados para serem modernos e intemporais, nossos produtos utilizam apenas os melhores materiais e são projetados para durar, criando o equilíbrio perfeito entre estética, resistência, conforto e som excepcional.

NUNCA TENHA O MESMO SOM

VISÃO GERAL

1. Premium Alcantara® e Suporte de cabeça em lona revestido
2. Magnésio fundido leve
Protetores auriculares
3. Entrada USB-C para áudio passivo e carregamento
4. Microfone de lança
5. Microfones internos
6. Espuma de memória substituível
Almofadas de pele de cordeiro
7. Alumínio polido
Braço de ajuste

ESPECIFICAÇÕES

DIMENSÕES
173,83mm x 197,32mm x 84,53mm

PESO
312g // 322g com microfone de lança

PERFIL BLUETOOTH®
TECNOLOGIA Bluetooth 5.0

SBC, AAC & Qualcomm® aptX™ HD para música, aptX™ baixa latência

IMPEDÂNCIA
32 Ohms

DRIVERS
50mm berílio



ESQUERDA

CONTROLES

DIREITA

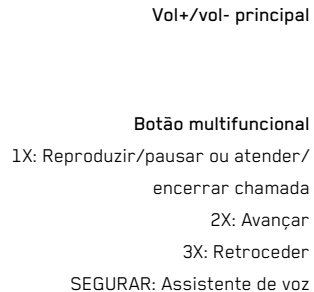
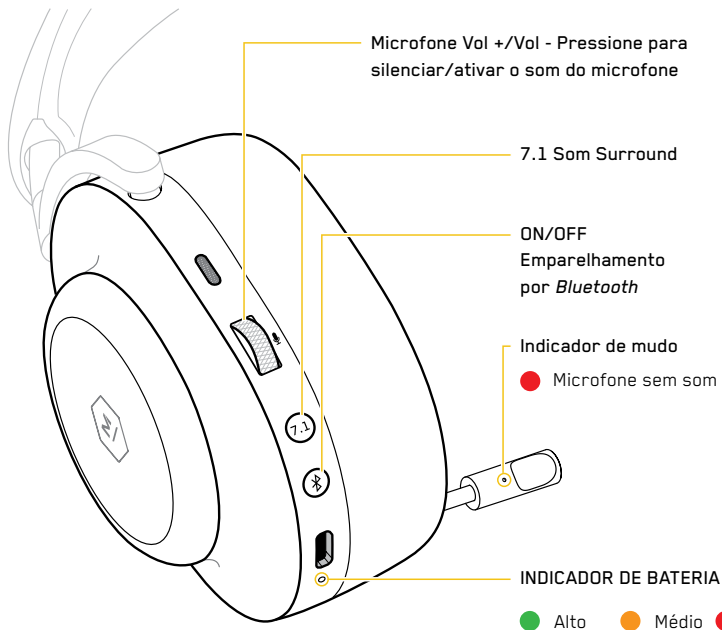

CONECTIVIDADE

ÁUDIO COM FIO

Conecte o cabo USB-C para 3,5 mm na entrada de áudio do fone de ouvido para ativar o áudio passivo (com fio). Os fones de ouvido devem estar ligados para que o áudio funcione.

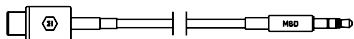

EMPARELHAR/CONECTAR-SE A UM DISPOSITIVO *BLUETOOTH*

Ative o modo de emparelhamento ligando o MG20 e continuando a segurar o botão  até que o tom de emparelhamento seja ouvido. Acesse o menu *Bluetooth* em seu dispositivo e selecione M&D MG20.

MULTIPOINT

Até dois dispositivos podem ser conectados ao MG20 ao mesmo tempo, incluindo o adaptador de baixa latência. Se dois dispositivos diferentes do adaptador de baixa latência forem conectados ao MG20, o MG20 precisará ser colocado de volta no modo de emparelhamento para se reconectar ao adaptador de baixa latência.

ADAPTADOR DE BAIXA LATÊNCIA

Conecte o adaptador a um PC ou Playstation e ligue o MG20. Se nenhuma conexão for feita:

1. Desconecte o adaptador.
 2. Coloque o MG20 em modo de emparelhamento.
 3. Certifique-se de que seu PC ou Playstation esteja ligado.
 4. Conecte o adaptador novamente.
-

LIGAR/DESLIGAR

Pressione e segure o botão  para ligar/desligar. O nível da bateria será exibido na inicialização. Para conservar energia, o MG20 entrará em modo de suspensão após 10 minutos sem ser usado.

AJUSTE, ENCAIXE E CONFORTO



Ajuste para encontrar o encaixe ideal.

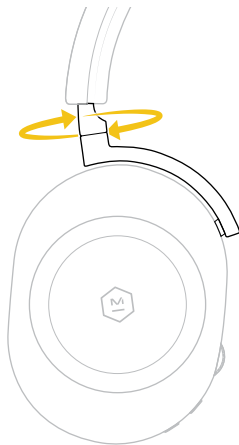

Gira para maior conforto.

TROCAR/REMOVER ALMOFADAS DE OUVIDO

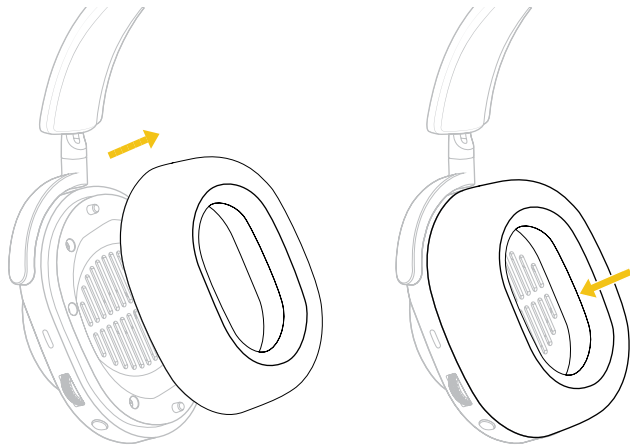

As almofadas auriculares são magnetizadas para facilitar a remoção/substituição. Basta agarrar o anel externo da almofada e remover. Recoloque as almofadas, alinhando as duas hastes-guia no fone de ouvido com a parte interna da almofada.

APLICATIVO MÓVEL

Baixe o aplicativo M&D Connect para obter a experiência Master & Dynamic completa.



Use o aplicativo M&D Connect para acessar:

- Atualizações de firmware
- Configurações personalizadas
- Predefinições de EQ

O MG20 deve ser conectado ao seu telefone nas configurações do menu *Bluetooth* antes de usar o aplicativo M&D Connect.

MICROFONES

MICROFONE DE LANÇA DESTACÁVEL

O microfone de lança é o microfone primário do MG20 e oferece ótima qualidade de fala, mas pode ser desconectado a qualquer momento. Quando desconectado, o microfone interno será habilitado automaticamente.

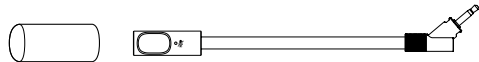

BASES

Para carregar, conecte o conector USB-C e conecte a uma fonte de alimentação USB-A (ou porta USB-A usando o adaptador incluído).

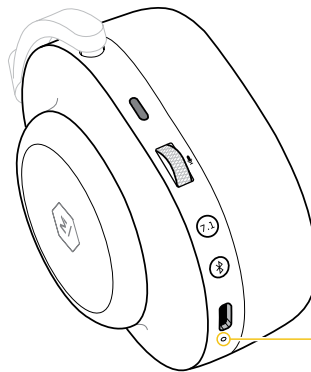
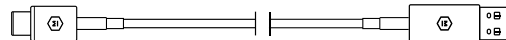

Os fones de ouvido podem ser usados durante o carregamento.

Uma luz laranja sólida indica o carregamento e uma luz verde contínua indica uma carga completa quando o cabo USB está conectado.

Indicador

- Carregando
- Totalmente carregado

EMPARELHANDO COM 2 DISPOSITIVOS

1. Entre no modo de emparelhamento e conecte ao dispositivo 1.
2. Entre no modo de emparelhamento e conecte ao dispositivo 2.
O dispositivo 1 será desconectado.
3. Desligue os fones de ouvido.
4. Ligue o fone de ouvido e o mesmo se conectará automaticamente ao dispositivo 1 e 2 simultaneamente.
5. Pause um dispositivo e toque no outro para trocar a conexão dos fones de ouvido.

MANUTENÇÃO/CUIDADOS

Limpe os protetores auriculares e os fones de ouvido com um pano macio e levemente úmido. Não mergulhe, submerja ou permita que a umidade entre perto dos drivers ou conectores de cabo. As almofadas e cabos de reposição podem ser adquiridos em: www.masterdynamic.com

Não deixe cair, sente em cima ou permita que os fones de ouvido fiquem expostos à água, umidade ou temperaturas extremas.

É recomendado que você retorne seus fones de ouvido ao estojo de armazenamento quando não estiverem em uso. Para evitar danos, não guarde outros itens no estojo de lona junto com seus fones de ouvido.

CUIDADO: Girar os fones de ouvido incorretamente pode danificar os fones de ouvido.

FAIXA DE TEMPERATURA

Opere e armazene este produto dentro da faixa de temperatura de -4° F a 113° F (-20° C a 45° C). Carregue a bateria somente quando a temperatura estiver entre 5° C e 40° C.

ACESSÓRIOS

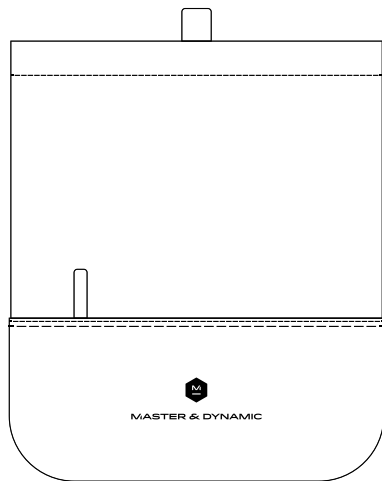

Bolsa do fone de ouvido



Cabo USB-C para 3,5 mm



Cabo de carregamento USB-C para USB-A

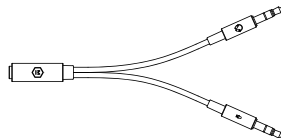

Divisor de áudio de 3,5 mm para permitir conexões separadas de microfone analógico e fone de ouvido



Microfone de lança



Capa de espuma de microfone opcional para reduzir sons pop e proteger o microfone



Adaptador de baixa latência

MANUTENÇÃO + SOLUÇÃO DE PROBLEMAS

OS FONES DE OUVIDO E O DISPOSITIVO NÃO EMPARELHAM:

1. Verifique se os fones de ouvido estão carregados.
Desligue e ligue o dispositivo.
2. Desligue o *Bluetooth* e o ligue novamente no dispositivo de origem.
3. Desative o recurso *Bluetooth* em qualquer outro dispositivo que esteja emparelhado com os fones de ouvido.
4. Mantenha pressionado o botão liga/desliga por 5 segundos para entrar no modo de emparelhamento.
5. Certifique-se de que "M&D MG20" esteja selecionado na lista de dispositivos *Bluetooth*.

SEM ÁUDIO OU COM BAIXA QUALIDADE DE ÁUDIO DE UM DISPOSITIVO *BLUETOOTH* CONECTADO:

1. Mova o dispositivo para mais perto dos fones de ouvido, pois objetos físicos entre o fone de ouvido e a fonte podem obstruir o sinal.
2. Tente outro aplicativo de música ou tente outra faixa.
3. Tente um dispositivo de áudio diferente.
4. Desconecte-se do multiponto e use apenas um dispositivo por vez.

RESTAURAÇÃO DE FÁBRICA

Desligue os fones de ouvido. Mantenha pressionado o botão liga/desliga por 5 segundos para entrar no modo de emparelhamento. Pressione simultaneamente o botão multifuncional e o botão liga/desliga até que as luzes LED pisquem em vermelho/branco. A luz LED piscará 4x. Os fones de ouvido serão restaurados.

SAÚDE DO OUVIDO

Nossa capacidade de ouvir é incrível. Trate seus ouvidos como as ferramentas preciosas que eles são, e eles continuarão a fornecer dados excepcionais, bem como uma vida inteira de experiências sonoras incríveis.

Em geral, não ouça “muito alto” ou por “muito tempo” e esteja atento aos seus próprios ouvidos. O toque, o desconforto ou a sensibilidade a altas frequências e agudos podem ser um sinal de que você está levando seus ouvidos até o limite e causando danos irreparáveis.

Como uma prática geral, encontre o que parece ser o seu nível de audição preferido e depois diminua o volume em 10% ou mais. Surpreendentemente, seus ouvidos se acostumarão com um volume ligeiramente menor ao longo do tempo, e o que parece ser silencioso no início pode ser perfeito em períodos mais longos.

PAIR

A PAIR é uma condição evitável causada pela exposição única e prolongada a níveis excessivos de decibéis (dB). Este dano às estruturas sensíveis do ouvido interno é irreversível e pessoas de todas as idades podem ser afetadas. Os danos podem acontecer em um único evento ou gradualmente ao longo do tempo. A exposição única a um som de “impulso” intenso, como uma explosão, ou pela exposição contínua a sons altos acima de 85 decibéis, pode causar danos. Os indicadores de PAIR incluem perda auditiva e zumbido, uma condição de sentir zumbido constante, zumbido ou rugido. O NIDCD (Instituto Nacional de Surdez e Outros Distúrbios da Comunicação) oferece esta regra simples: evite a exposição a sons que sejam “muito altos, muito próximos ou muito longos”. Aqui estão algumas referências gerais aos níveis de som que ocorrem na vida cotidiana: zumbido de geladeira (45 dB); conversa normal (60 dB); tráfego da cidade (85 dB); motocicletas (95 dB); um reproduzidor MP3 no volume máximo (105 dB); sirenes (120 dB); fogos de artifício (150 dB).

GARANTIA + ATENDIMENTO AO CLIENTE

A Master & Dynamic fornece a garantia deste produto contra defeitos de materiais ou de fabricação por um período de um ano, a partir da data da compra original em nosso site, de um varejista ou revendedor autorizado Master & Dynamic. Baterias também têm garantia de funcionamento adequado por um período de um ano, a partir da data da compra original. Baterias defeituosas estão cobertas pela Garantia Limitada da Master & Dynamic, mas o desgaste da bateria devido ao uso normal não está coberto.

Se devolvido dentro do período de garantia, a Master & Dynamic, a seu critério, reparará o produto defeituoso ou o substituirá por um produto consertado ou recondicionado de especificações idênticas ao produto devolvido. Esta garantia limitada substitui todas as outras garantias, expressas ou implícitas, incluindo, mas não se limitando a, qualquer garantia implícita de comercialização ou adequação a uma finalidade específica.

A Master & Dynamic não terá responsabilidade de qualquer tipo por quaisquer danos ou despesas diretos, indiretos, incidentais ou consequenciais que surjam do uso deste produto, incluindo danos ao exterior do produto causados pelo uso.

A Garantia Limitada da Master & Dynamic não cobre o desgaste normal de itens como drivers queimados, degradação da bateria devido ao uso normal, cabos cortados, conectores entortados, danos ao exterior do produto, perda ou roubo.

Peças substituíveis sujeitas a desgaste, como pontas auriculares, almofadas de ouvido e cabos, apenas serão substituídas em caso de mau funcionamento devido a defeitos nos materiais ou de fabricação, e somente uma vez durante o período de garantia de seu produto.

O número de série e o comprovante de compra são necessários para acionar a garantia dos produtos adquiridos em nosso site, de um varejista autorizado ou revendedor. Esta política também se aplica aos produtos recebidos como presente.

Se precisarmos substituir seus produtos devido a um defeito na bateria, eles serão novos ou equivalentes a novos em desempenho e confiabilidade. Você anulará sua garantia se desmontar seus produtos ou os expor à umidade excessiva. Se você acredita que seu produto está com defeito dentro do período de garantia, entre em contato conosco pelo support@masterdynamic.com. Por favor, inclua o número de série do seu produto, comprovante de compra, número de telefone e endereço de entrega de retorno completo em sua mensagem. Condicional ao número de série, comprovante de compra e validade da garantia, você receberá uma autorização de devolução e instruções para a remessa de devolução. Por favor, observe que o envio de um produto substituído somente será feito após o recebimento do produto defeituoso. Em caso de dúvidas relacionadas à garantia do seu produto, entre em contato com o suporte da Master & Dynamic no endereço eletrônico support@masterdynamic.com.

Qualcomm é uma marca comercial ou marca registrada da Qualcomm Incorporated. aptX é uma marca comercial ou marca registrada da Qualcomm Technologies International, Ltd.

Qualcomm aptX, Qualcomm aptX™ HD e Qualcomm aptX™ Low-Latency são produtos da Qualcomm Technologies, Inc. e/ou suas subsidiárias.

A marca e os logotipos Bluetooth® são marcas registradas de propriedade da Bluetooth SIG, Inc. e qualquer uso de tais marcas pela Master & Dynamic é feito sob licença. Outras marcas e nomes comerciais pertencem a seus respectivos proprietários.

Todas as marcas registradas são de propriedade de seus respectivos proprietários.



MASTER & DYNAMIC

РУКОВОДСТВО ПОЛЬЗОВАТЕЛЯ

MG20 БЕСПРОВОДНЫЕ ИГРОВЫЕ
НАУШНИКИ

Master & Dynamic – базирующаяся в Нью-Йорке аудио компания премиум класса с глубокой страстью к созданию технически сложных звуковых устройств. В наших изделиях, созданных чтобы быть современными и в то же время неподвластными времени, используются только самые лучшие материалы, также они рассчитаны на долгий срок службы, создавая идеальный баланс эстетики, прочности, комфорта и исключительного звучания.

ЗВУК НИКОГДА НЕ БУДЕТ ПРЕЖНИМ

ОБЗОР

1. Premium Alcantara® и Оголовье из ткани с полимерным покрытием
2. Легкие литые магниевые чаши наушников
3. Вход USB-C для пассивного аудио и зарядки
4. Штанговый микрофон
5. Внутренние микрофоны
6. Сменные накладки из пены с эффектом памяти и кожи ягненка
7. Дужка регулировки из полированного алюминия

ТЕХНИЧЕСКИЕ ХАРАКТЕРИСТИКИ

- РАЗМЕРЫ**
173,83 мм x 197,32 мм x 84,53 мм
- ВЕС**
312 г // 322 г с микрофоном на штанге
- BLUETOOTH® ПРОФИЛЬ**
Bluetooth 5.0 технология
- SBC, AAC и Qualcomm® aptX™ HD для музыки, aptX™ Low-Latency

- СОПРОТИВЛЕНИЕ**
32 Ома
- ДИНАМИКИ**
50 мм бериллиевая мембрана

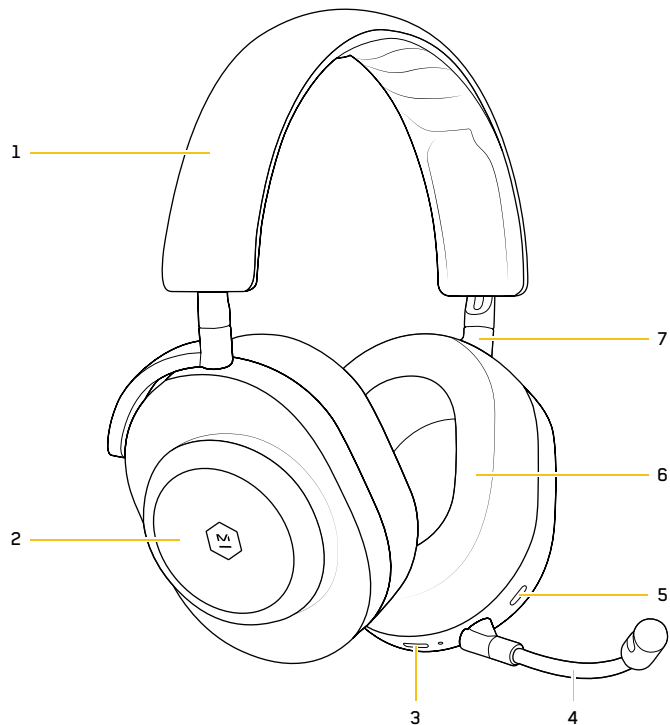

ЛЕВЫЙ

КНОПКИ УПРАВЛЕНИЯ

ПРАВЫЙ

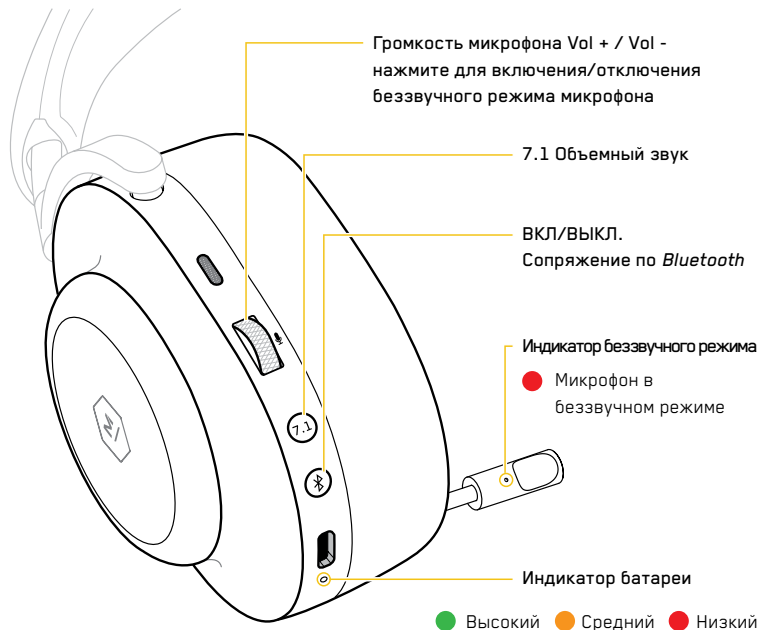

-
- Общая громкость Vol + / Vol -
- Многофункциональная кнопка
1X: Воспроизведение/Пауза или
Ответить/Завершить звонок
2X: Перемотать вперед
3X: Перемотать назад
ДОЛГОЕ НАЖАТИЕ:
Голосовой помощник
- The diagram shows the right side of a headset with a volume knob and a multi-functional button. A legend below the button lists its functions: 1X for play/pause or answer/end call, 2X for fast forward, 3X for fast reverse, and a long press for voice assistant.

ПОДКЛЮЧЕНИЕ

ПРОВОДНОЕ АУДИО

Подключите прилагающийся кабель USB-C - 3,5 мм к аудиовходу наушников, чтобы задействовать пассивный (проводной) звук. Для воспроизведения аудио наушники должны быть включены.

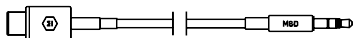

ПОДКЛЮЧЕНИЕ / СОЕДИНЕНИЕ С УСТРОЙСТВОМ ПО *BLUETOOTH*

Активируйте режим сопряжения, включив MG20 и продолжая удерживать **⌘** кнопку до появления мигающей подсветки и сигнала сопряжения. В *Bluetooth* меню на вашем устройстве выберите M&D MG20.

МНОГОТОЧЕЧНОЕ ПОДКЛЮЧЕНИЕ

К MG20 можно подключить до двух устройств одновременно, включая адаптер с низкой задержкой. Если к MG20 подключены два устройства, помимо адаптера с низкой задержкой, MG20 необходимо будет снова перевести в режим сопряжения, чтобы повторно подключиться к адаптеру с низкой задержкой.

АДАПТЕР С НИЗКОЙ ЗАДЕРЖКОЙ

Подключите адаптер к персональному компьютеру или Playstation и включите наушники MG20. В случае, если соединение не установлено:

1. Отключите адаптер.
2. Переведите MG20 в режим сопряжения.
3. Убедитесь, что компьютер или Playstation включены.
4. Подключите адаптер снова.

ВКЛЮЧЕНИЕ/ВЫКЛЮЧЕНИЕ

Нажмите и удерживайте **⌘** кнопку для ВКЛЮЧЕНИЯ/ВЫКЛЮЧЕНИЯ. Уровень батареи будет отображаться при запуске. В целях сохранения заряда батареи наушники MG20 автоматически отключаются через 10 минут неиспользования.

ВОЗМОЖНОСТЬ РЕГУЛИРОВКИ, ИДЕАЛЬНАЯ ПОСАДКА И КОМФОРТ



Регулируется для оптимальной посадки.

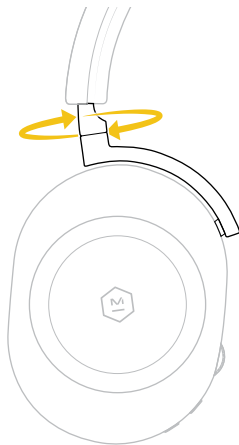

Вращается для комфорта.

ЗАМЕНА / СНЯТИЕ АМБУШЮРОВ

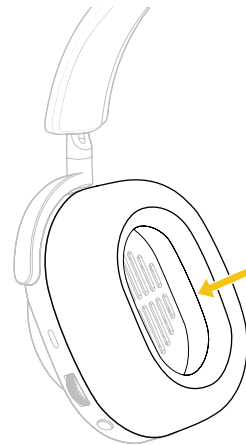
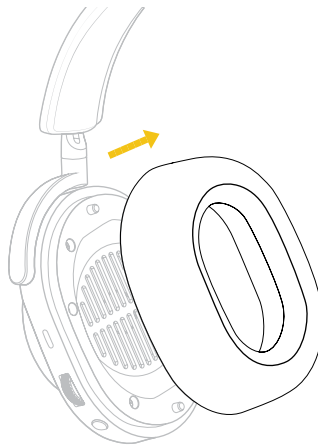

Амбушюры намагничены для облегчения процесса замены. Просто возьмите за внешнее кольцо амбушюра и снимите его. Для установки амбушюра совместите две направляющих отметки на чаше наушника с внутренней стороной амбушюра.

МОБИЛЬНОЕ ПРИЛОЖЕНИЕ

Скачайте приложение M&D Connect, чтобы воспользоваться всеми преимуществами устройства Master & Dynamic.



Используйте приложение M&D Connect для доступа к:

- Обновлениям прошивки
- Пользовательским настройкам
- Предустановки эквалайзера

MG20 должен быть подключен к вашему телефону в настройках *Bluetooth* меню до использования приложения M&D Connect.

МИКРОФОНЫ

СЪЕМНЫЙ ШТАНГОВЫЙ МИКРОФОН

Штанговый микрофон является основным микрофоном MG20 и обеспечивает оптимальное качество разговора и может быть отсоединен в любое время. После снятия автоматически включается встроенный микрофон.

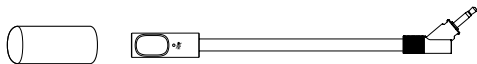

ЗАРЯДКА

Для зарядки подключитесь к источнику питания USB-A с помощью кабеля USB-C (или к порту USB-A с помощью прилагающегося адаптера).

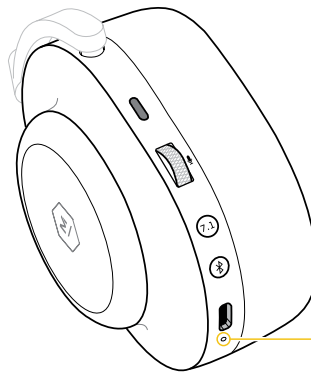

Наушники можно использовать во время зарядки.

Непрерывный оранжевый свет указывает на процесс зарядки, а постоянный зеленый свет указывает на полный заряд при подключении кабеля USB.

Индикатор

● Зарядка

● Полный заряд

СОПРЯЖЕНИЕ С 2 УСТРОЙСТВАМИ

1. Войдите в режим сопряжения и подключитесь к устройству 1.
2. Снова войдите в режим сопряжения и подключитесь к устройству 2.
Устройство 1 отключится.
3. Выключите наушники.
4. Включите наушники и они автоматически подключатся к устройству 1 и 2 одновременно.
5. Поставьте на паузу одно устройство и включите воспроизведение на другом, чтобы поменять подключение наушников.

ТЕХНИЧЕСКОЕ ОБСЛУЖИВАНИЕ / УХОД

Очищайте амбушюры и наушники мягкой, слегка влажной тканью. Не мочите, не погружайте в воду и не позволяйте влаге попадать в динамики или кабельные разъемы. Сменные амбушюры и кабели можно приобрести онлайн: www.masterdynamic.com

Не роняйте наушники, не садитесь на них, не допускайте попадания воды, влаги и не подвергайте воздействию экстремальных температур.

Когда наушники не используются, рекомендуем хранить их в чехле. Во избежание повреждения устройства не рекомендуется хранить в чехле другие предметы помимо наушников. **ОСТОРОЖНО:** Неправильное вращение или излишнее вращение чаш наушников может привести к их повреждению.

ДИАПАЗОН ТЕМПЕРАТУР

Используйте и храните устройство только в температурном диапазоне от -4°F до 113°F (от -20°C до 45°C). Заряжайте батарею только при температуре от 41°F до 104°F (от 5°C до 40°C).

АКСЕССУАРЫ

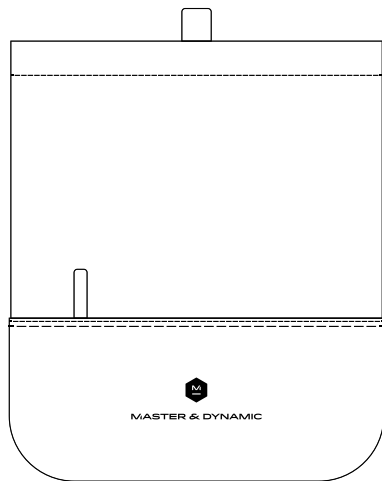

Чехол для наушников



Кабель-адаптер USB-C 3,5 мм



Кабель для зарядки USB-C - USB-A

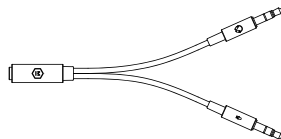

Аудио разветвитель 3,5 мм для раздельного подключения аналогового микрофона и наушников

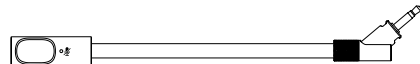

Микрофон на штанге



Дополнительная поролоновая защита для микрофона на штанге для защиты от резких звуков и уменьшения повреждений

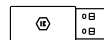

Адаптер с низкой задержкой

ТЕХНИЧЕСКОЕ ОБСЛУЖИВАНИЕ + УСТРАНЕНИЕ НЕИСПРАВНОСТЕЙ НАУШНИКИ И УСТРОЙСТВО НЕ СОПРЯГАЮТСЯ:

1. Убедитесь, что наушники заряжены. Выключите, а затем снова включите питание.
2. Выключите *Bluetooth* на устройстве-источнике, а затем снова включите его.
3. Выключите функцию *Bluetooth* на устройстве, сопряженном с наушниками.
4. Удерживайте кнопку питания в течение 5 секунд, чтобы войти в режим сопряжения.
5. Убедитесь, что в списке устройств *Bluetooth* выбрано «M&D MG20».

ОТСУТСТВИЕ ЗВУКА ИЛИ ПЛОХОЕ КАЧЕСТВО ЗВУКА ОТ ПОДКЛЮЧЕННОГО *BLUETOOTH* УСТРОЙСТВА:

1. Поднесите устройство ближе к наушникам, поскольку физические объекты между наушниками и источником звука могут препятствовать распространению сигнала.
2. Попробуйте использовать другое музыкальное приложение или включите другой трек.
3. Попробуйте использовать другое аудио-устройство.
4. Отсоединитесь от многоточечной сети и используйте одновременно только одно устройство.

СБРОС ДО ЗАВОДСКИХ НАСТРОЕК

Выключите наушники. Удерживайте кнопку питания в течение 5 секунд, чтобы войти в режим сопряжения. Одновременно удерживайте многофункциональную кнопку и кнопку питания до тех пор, пока светодиодные индикаторы не начнут мигать красным/белым. Светодиод мигнет 4 раза. Настройки наушников сброшены до заводских параметров.

ЗАЩИТА СЛУХА

Наша способность слышать поистине удивительна. Относитесь к своим ушам как к ценному инструменту, и они всегда будут радовать вас интересной информацией и неповторимыми звуковыми ощущениями.

Придерживайтесь известных рекомендаций не перегружать свой слух «слишком громкими» звуками или «слишком долго», и будьте внимательны к своему слуху. Звон в ушах, дискомфорт или непереносимость высоких частот и тонов может сигнализировать о том, что вы перегружаете слух и подвергаете его опасности необратимых повреждений.

Следуйте общему правилу: найдите для себя наиболее комфортный уровень громкости, а затем снизьте его на 10% или ниже. Как ни удивительно, ваши уши постепенно привыкнут к уменьшенной громкости, и даже те звуки, которые поначалу казались вам тихими, со временем будут восприниматься нормально.

NIHL (ПОТЕРЯ СЛУХА В РЕЗУЛЬТАТЕ ВОЗДЕЙСТВИЯ ШУМА)

NIHL является состоянием, которое можно предотвратить, причиной его может являться как разовое так и продолжительное воздействие чрезмерных децибел (дБ). Вред, наносимый чувствительным структурам внутреннего уха, является необратимым и может случиться у людей любого возраста. Повреждение слуха может возникнуть сразу или развиваться постепенно. Нанести вред может как разовое воздействие интенсивного звукового импульса, такого как, например, взрыв, так и продолжительное воздействие звуков громкостью свыше 85 дБ. Симптомы NIHL включают в себя потерю слуха и шум в ушах, состояние постоянного звона, гула или шума. NIDCD (Национальный институт глухоты и прочих коммуникативных расстройств) предлагает простое правило: избегайте воздействия звука, который «слишком громок, слишком близок или слишком продолжителен». Обобщенные сведения об уровнях звука, которые встречаются в повседневной жизни: гул (45 дБ); нормальный разговор (60 дБ); городской транспорт (85 дБ); мотоциклы (95 дБ); MP3 плеер на полную громкость (105 дБ); сирены (120 дБ); петарды (150 дБ).

ГАРАНТИЯ + ОБСЛУЖИВАНИЕ КЛИЕНТОВ

«Master & Dynamic» гарантирует, что данное устройство не имеет материальных и производственных дефектов, на срок два года с даты первичной покупки на нашем вебсайте или у уполномоченного продавца «Master & Dynamic», а также у торгового посредника.

Также гарантируется надлежащее функционирование батарей в течение одного года с даты первичной покупки. Ограниченная гарантия «Master & Dynamic» распространяется на неисправные батареи, но не покрывает износ батареи в результате обычного использования.

В случае возврата устройства в течение гарантийного периода «Master & Dynamic» самостоятельно произведёт ремонт неисправного товара или его замену на отремонтированный или восстановленный продукт с такими же характеристиками, как у возвращенного товара. Данная гарантия с ограниченным сроком действия заменяет собой все другие гарантии, как явные, так и подразумеваемые, включая, но не ограничиваясь, гарантии качества и пригодности для использования по назначению.

«Master & Dynamic» не несёт ответственности за прямые, косвенные, случайные или сопутствующие повреждения, а также расходы, связанные с использованием данного товара, включая повреждения внешнего вида изделия, связанные с эксплуатацией.

Ограниченная гарантия «Master & Dynamic» не покрывает эксплуатационный износ и не распространяется на такие детали как порванные динамики, износ батарей в результате штатного использования, обрезанные шнуры, погнутые разъёмы, а также повреждения внешнего вида, потерю или кражу наушников. Сменные детали, подверженные износу, такие как ушные насадки, амбушюры и кабели, будут заменены только в случае неисправности из-за дефектов материала или производства, и только один раз в течение гарантийного срока вашего изделия.

Для вступления в силу гарантии на изделия, приобретённые на нашем сайте, у авторизованного розничного продавца или торгового посредника, требуется серийный номер и подтверждение покупки. Данная политика применяется и к продуктам, полученным в подарок.

Если мы заменяем ваше устройство по причине неисправности батареи, то устройство будет новым или эквивалентным новому по характеристикам и надёжности. Данная гарантия аннулируется в случае, если вы разобрали ваше устройство или подвергли его воздействию чрезмерного количества влаги. Если вы обнаружили неисправность товара в течение гарантийного срока, свяжитесь с нами по электронной почте support@masterdynamic.com. Пожалуйста, укажите в своем сообщении серийный номер товара, приложите подтверждение покупки, ваш номер телефона и полный почтовый адрес. При условии наличия серийного номера, подтверждения покупки и действительности гарантии, вам будет выдано разрешение на возврат и инструкции по обратной пересылке. Пожалуйста, обратите внимание, что товар будет заменен только после получения нами неисправного продукта. По вопросам о гарантии на ваш продукт, пожалуйста, обращайтесь в поддержку «Master & Dynamic» по электронной почте support@masterdynamic.com.

Qualcomm является товарным знаком или зарегистрированным товарным знаком *Qualcomm Incorporated*. *aptX* является товарным знаком или зарегистрированным товарным знаком *Qualcomm Technologies International, Ltd*.

Qualcomm aptX, *Qualcomm aptX™ HD* и *Qualcomm aptX™ Low-Latency* являются продуктами *Qualcomm Technologies, Inc.* и/или ее дочерних компаний.

Словесный товарный знак и логотипы *Bluetooth®* являются зарегистрированными товарными знаками, принадлежащими *Bluetooth SIG, Inc.*, и любое использование этих знаков компанией *Master & Dynamic* осуществляется по лицензии. Другие товарные знаки и торговые наименования принадлежат их соответствующим владельцам.

Все зарегистрированные товарные знаки являются собственностью соответствующих владельцев.



MASTER & DYNAMIC

GEBRUIKERSHANDLEIDING

MG20 DRAADLOZE
GAMINGHEADSET

Master & Dynamic is een premium-audiobedrijf uit New York City met een diepgewortelde passie om technisch geavanceerde geluidsapparatuur te bouwen. Onze eigentijdse en toch tijdloze producten zijn van de beste materialen gemaakt en ontworpen om lang mee te gaan. Hierdoor wordt de perfecte balans van esthetiek, stevigheid en uitzonderlijk geluid gecreëerd.

KLINK NOOIT HETZELFDE

OVERZICHT

1. Premium Alcantara® en
Hoofdband van gecoat canvas
2. Lichtgewicht gegoten magnesium
Oorschelpbehuizing
3. USB-C-ingang voor passieve audio
en opladen
4. Boommicrofoon
5. Interne microfoons
6. Vervangbaar traagschuim
Traagschuim bekleed met lamsleer
7. Gepolijst aluminium
Verstelbare arm van

SPECIFICATIES

AFMETINGEN
173,83 mm x 197,32 mm x 84,53 mm

GEWICHT
312g // 322g met Boommicrofoon

BLUETOOTH®-PROFIEL
Bluetooth 5.0-technologie

SBC, AAC en Qualcomm® aptX™ HD
for music, aptX™ Low-Latency

IMPEDANTIE
32 Ohm

DRIVERS
50mm Beryllium



LEFT

BEDIENINGSELEMENTEN

RECHTS

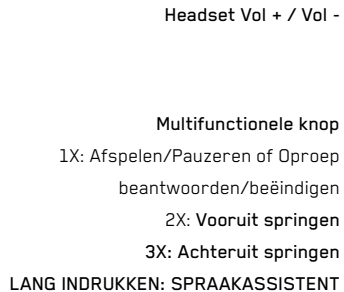
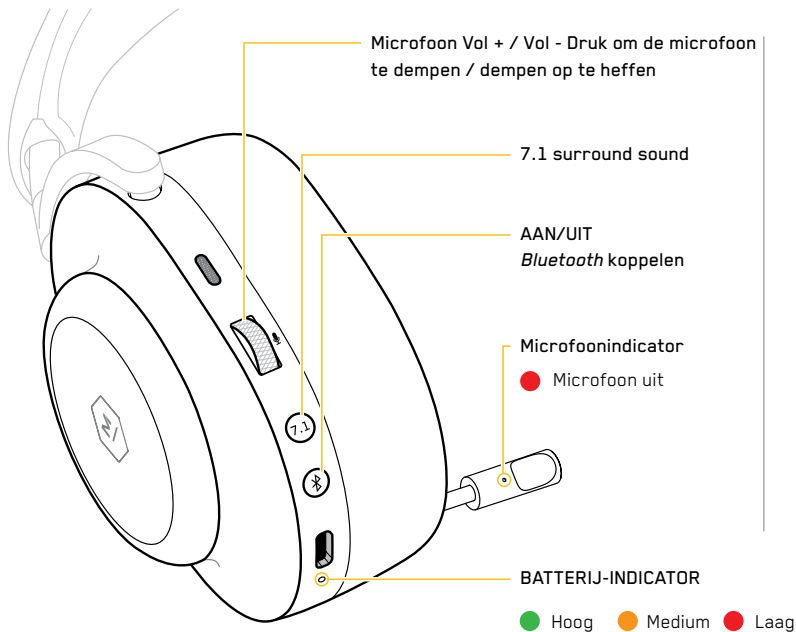



CONNECTIVITEIT

BEDRADE AUDIO

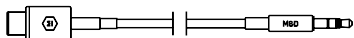
Sluit de meegeleverde USB-C naar 3,5 mm-kabel aan op de audio-ingang van de hoofdtelefoon om passieve (bekabelde) audio in te schakelen. Hoofdtelefoons moeten zijn ingeschakeld om het geluid te laten werken.



KOPPELEN / VERBINDING MAKEN MET EEN *BLUETOOTH*-APPARAAT

Activeer de koppelmodus door de MG20 AAN te zetten en de  ingedrukt te houden.  ingedrukt totdat de bel pulseert en de koppelingstoon hoorbaar is. Open het *Bluetooth*-menu op uw apparaat en selecteer M&D MG20.

MULTIPOINT

Er kunnen maximaal twee apparaten tegelijk op de MG20 worden aangesloten, inclusief de Low-Latency Adapter. Als er twee andere apparaten dan de Low-Latency Adapter zijn aangesloten op de MG20, moet de MG20 weer in de koppelingsmodus worden gezet om opnieuw verbinding te maken met de Low-Latency Adapter.

LATENTIELAGE ADAPTER

Steek de adapter in een pc of playstation en schakel de MG20 in. Als er geen verbinding wordt gemaakt:

1. Koppel de adapter los.
2. Zet de MG20 in de koppelingsmodus.
3. Zorg ervoor dat uw pc of Playstation is ingeschakeld.
4. Sluit de adapter weer aan.

AAN- EN UITZETTEN

Druk op de  -knop en houd deze ingedrukt om het apparaat in te schakelen. Bij inschakeling wordt het laadniveau van de batterij weergegeven. Om op stroom te besparen, gaat de MG20 nadat die 10 minuten niet is gedragen in de slaapstand.

VERSTELBAARHEID, PASVORM + COMFORT



Pas aan om de optimale pasvorm te vinden.

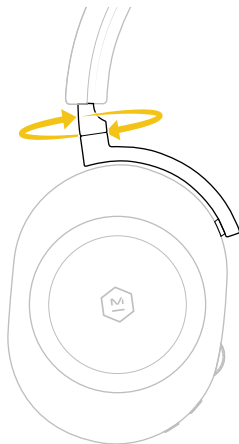

Draait voor comfort.

OORKUSSENS VERWISSELEN / VERWIJDEREN

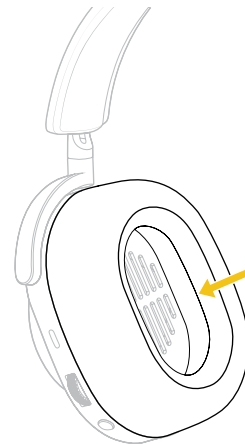
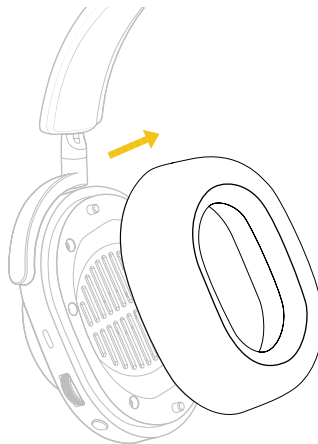

Oorkussens zijn gemagnetiseerd voor eenvoudige vervanging. Pak gewoon de buitenste ring van het oorkussen en verwijder het. Plaats een oorkussen juist op een oorschelp door de binnenzijden van het oorkussen langs de markeringen op de oorschelp te plaatsen.

MOBIELE APP

Download de M&D Connect-app voor de complete Master & Dynamic-ervaring.



Gebruik de M&D Connect-app voor:

- Firmware-updates
- Aangepaste instellingen
- EQ-standaardinstellingen
- EQ-voorinstellingen

De MG20 dient via Instellingen in het *Bluetooth*-menu met uw telefoon te worden verbonden voordat er gebruik wordt gemaakt van de M&D Connect-app.

MICROFOONS

AFNEEMBARE MICROFOONARM

De boommicrofoon is de primaire microfoon van de MG20 en biedt optimale gesprekskwaliteit, maar kan op elk moment worden losgekoppeld. Bij verwijdering van de microfoonarm wordt de interne microfoon automatisch ingeschakeld.

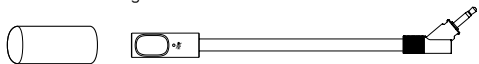

LADEN

Steek de USB-C-connector in de oorschelp en sluit de kabel aan op een USB-A-oplader (of een USB-A-poort door de meegeleverde adapter te gebruiken).

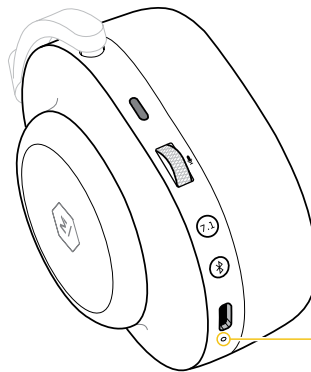
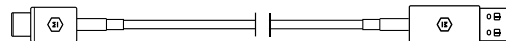

De hoofdtelefoon kan tijdens het opladen worden gebruikt.

Een ononderbroken oranje lampje geeft aan dat de batterij wordt opgeladen en een ononderbroken groen lampje geeft een volledige lading aan wanneer de USB-kabel is aangesloten.

Indicator

● Laden

● Volledig geladen

KOPPELEN MET 2 APPARATEN

1. Activeer de koppelingsmodus en maak verbinding met apparaat 1.
2. Activeer de koppelingsmodus opnieuw en maak verbinding met apparaat 2. Apparaat 1 zal de verbinding verbreken.
3. Zet de headset uit.
4. Zet de headset weer aan. Er komt nu automatisch een verbinding tot stand tussen zowel apparaat 1 als 2 en de headset.
5. Pauzeer het ene apparaat en speel vanaf het andere om de hoofdtelefoonverbinding te wisselen.

ONDERHOUD/VERZORGING

Reinig oorkussens en hoofdtelefoons met een zachte, licht vochtige doek. Dompel, dompel of laat geen vocht binnendringen in de buurt van de drivers of kabelaan sluitingen. Vervangende oorkussens en kabels kunnen worden gekocht op: www.masterdynamic.com

Laat de oortjes niet vallen, ga er niet op zitten en stel ze niet bloot aan water, vocht of temperatuurextremen.

We raden u aan om uw oortjes wanneer ze niet worden gebruikt, weer in de oplaadcase te doen. Om schade te voorkomen, mag u geen andere items samen met uw hoofdtelefoon in het hoofdtelefoonzakje bewaren. LET OP: Onjuist draaien of te ver draaien van de oorschelpen kan de hoofdtelefoon beschadigen.

TEMPERATUURBEREIK

Gebruik en bewaar dit product alleen binnen het temperatuurbereik van -20 °C tot +45 °C. Laad de batterij alleen op als de temperatuur tussen 5 °C en 40 °C ligt.

ACCESSOIRES

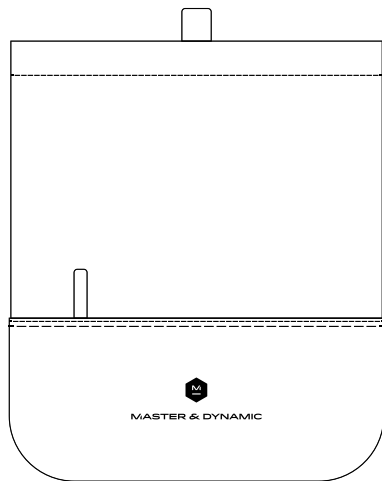

Opbergzak voor de headset



USB-C naar 3,5 mm kabel



USB-C naar USB-A oplaadkabel

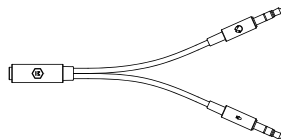

3,5 mm audiosplitter voor aparte analoge microfoon- en hoofdtelefoonaansluitingen



Microfoonarm



Optionele schuimrubber plopkap voor de microfoonarm ter vermindering van plopgeluiden en ter bescherming van de microfoon



Adapter voor lage latentie

ONDERHOUD + PROBLEEMOPLOSSING

DE KOPPELING VAN DE HEADSET MET EEN APPARAAT LUKT NIET:

1. Zorg ervoor dat de hoofdtelefoon is opgeladen. Schakel de stroomschakelaar UIT en AAN.
2. Schakel *Bluetooth* op het bronapparaat uit en weer aan.
3. Schakel de *Bluetooth*-functie uit op een ander apparaat dat met de headset is gekoppeld.
4. Houd de aan/uit-knop 5 seconden ingedrukt om de koppelingsmodus te openen.
5. Zorg ervoor dat "M&D MG20" in het *Bluetooth*-menu op uw apparaat is geselecteerd.

GEEN AUDIO OF SLECHTE AUDIOKWALITEIT VANAF EEN GEKOPPELD *BLUETOOTH*-APPARAAT:

1. Breng het apparaat dichterbij de headset, omdat fysieke voorwerpen tussen de headset en de bron het signaal kunnen tegenhouden.
2. Probeer een andere muziektoepassing of probeer een ander nummer.
3. Probeer een ander audioapparaat.
4. Verbreek de verbinding met multipoint en gebruik met slechts één apparaat tegelijk.

FABRIEKINSTELLINGEN TERUGZETTEN

Schakel de hoofdtelefoon uit. Houd de aan/uit-knop 5 seconden ingedrukt om de koppelingsmodus te openen. Houd de multifunctionele knop en de aan/uit-knop tegelijkertijd ingedrukt totdat de led-lampjes rood/wit knipperen. LED-lampje knippert 4x. De koptelefoon wordt dan gereset.

GEHOORGEZONDHEID

Ons vermogen om te horen is fenomenaal. Behandel je oren als de kostbare instrumenten die ze zijn, en ze zullen je blijven voorzien van uitzonderlijke gegevens, evenals een leven lang ongelooflijke sonische ervaringen.

Luister in het algemeen niet "te hard" of "te lang" en luister naar uw eigen oren. Beltoon, ongemak of gevoeligheid voor hoge frequenties en hoge tonen kan een signaal van uw oren zijn dat u ze tot het uiterste drijft en onherstelbare schade aanricht.

Zoek in het algemeen naar wat uw favoriete luisterniveau lijkt te zijn en pas het volume vervolgens nog eens 10% of meer aan. Verrassend genoeg zullen je oren na verloop van tijd op een iets lager volume afstemmen, en wat in eerste instantie stil lijkt, kan perfect zijn voor langere luisterperiodes.

NIHL

NIHL is een vermijdbare aandoening die wordt veroorzaakt door zowel eenmalige als langdurige blootstelling aan overmatige decibel (dB) niveaus. Deze schade aan gevoelige binnenoorstructuren is onomkeerbaar en mensen van alle leeftijden kunnen worden getroffen. De schade kan bij één enkele gebeurtenis of geleidelijk aan in de loop van de tijd ontstaan. Eenmalige blootstelling aan een intens "impuls"-geluid, zoals een explosie, of door voortdurende blootstelling aan harde geluiden van meer dan 85 decibel kan schade veroorzaken. Indicatoren van NIHL zijn onder meer gehoorverlies en tinnitus, een toestand van constant rinkelen, zoemen of brullen. Het NIDCD (National Institute on Deafness and Other Communication Disorders) biedt deze eenvoudige vuistregel: vermijd blootstelling aan geluid dat "te hard, te dichtbij of te lang is". Hier zijn enkele algemene verwijzingen naar geluidsniveaus die in het dagelijks leven voorkomen: zoemende koelkast (45 dB); normaal gesprek (60 dB); stadsverkeer (85 dB); motorfietsen (95 dB); een mp3-speler op vol volume (105 dB); sirenes (120 dB); vuurwerk (150 dB).

GARANTIE + KLANTENSERVICE

Master & Dynamic garandeert dit product tegen materiaal- en fabricagefouten gedurende een periode van één jaar vanaf de datum van oorspronkelijke aankoop op onze website of bij een erkende Master & Dynamic verkoper of reseller. De goede werking van de batterijen wordt eveneens gegarandeerd voor een periode van één jaar, ingaande op de datum van de oorspronkelijke aankoop. Defecte batterijen worden gedekt door de beperkte garantie van Master & Dynamic, maar batterijslijtage door normaal gebruik wordt niet gedekt.

Indien het product binnen de garantieperiode wordt geretourneerd, zal Master & Dynamic naar eigen keuze het defecte product repareren of het vervangen door een gerepareerd of gereviseerd product met dezelfde specificaties als het geretourneerde product. Deze beperkte garantie komt in plaats van alle andere garanties, expliciet of impliciet, met inbegrip van, maar niet beperkt tot, enige impliciete garantie van verkoopbaarheid of geschiktheid voor een bepaald doel.

Master & Dynamic is op geen enkele manier aansprakelijk voor directe, indirecte, incidentele of gevolgschade of onkosten die voortvloeien uit het gebruik van dit product, inclusief gebruiksgerelateerde schade aan de buitenkant van het product.

De beperkte garantie van Master & Dynamic geldt niet voor normale slijtage aan onderdelen, zoals doorgebrande drivers, batterijslijtage door normaal gebruik, kapotte snoeren, verbogen stekkers, schade aan de buitenkant van het product, verlies of diefstal.

Vervangbare onderdelen die aan slijtage onderhevig zijn, zoals oordopjes, oorkussentjes en kabels, worden alleen vervangen in geval van defecten als gevolg van materiaal- of fabricagefouten, en slechts eenmaal tijdens de garantieperiode van uw product.

Het serienummer en het aankoopbewijs zijn vereist om de garantie van kracht te laten worden voor producten die op onze website of bij een erkende winkelier of wederverkoper zijn gekocht. Dit beleid is ook van toepassing op producten die als cadeau worden ontvangen.

Als we uw product moeten vervangen vanwege een batterijdefect, is uw product nieuw of gelijkwaardig aan nieuw qua prestaties en betrouwbaarheid. U verliest uw garantie als u uw product uit elkaar haalt of blootstelt aan overmatig vocht. Als u denkt dat uw product defect is binnen de garantieperiode, neem dan contact met ons op via support@masterdynamic.com. Vermeld in uw bericht aan ons het serienummer van uw product, het aankoopbewijs, het telefoonnummer en het volledige verzendadres. Afhankelijk van het serienummer, het aankoopbewijs en de geldigheid van de garantie, krijgt u een retour autorisatie en instructies voor de retourzending. De verzending van een vervangend product vindt plaats na ontvangst van het defecte product. Voor vragen over de garantie van uw product kunt u contact opnemen met Master & Dynamic Support op support@masterdynamic.com.

Qualcomm is een handelsmerk of geregistreerd handelsmerk van Qualcomm Incorporated. aptX is een handelsmerk of geregistreerd handelsmerk van Qualcomm Technologies International, Ltd.

Qualcomm aptX, Qualcomm aptX™ HD en Qualcomm aptX™ Low-Latency zijn producten van Qualcomm Technologies, Inc. en/of haar dochterondernemingen.

Het *Bluetooth®*-woordmerk en de *Bluetooth®*-logo's zijn geregistreerde handelsmerken in eigendom van *Bluetooth SIG, Inc.* en gebruik van deze merken door Master & Dynamic vindt onder licentie plaats. Andere handelsmerken en handelsnamen zijn die van hun respectievelijke eigenaren.

Alle geregistreerde handelsmerken zijn eigendom van hun respectievelijke eigenaren.



MASTER & DYNAMIC

BRUGERVEJLEDNING

MG20 TRÅDLØS GAMING
HOVEDTELEFONER

Master & Dynamic er et New York City-baseret kvalitets-lydfirma med en dyb passion for at bygge teknisk sofistikerede lydværktøjer. Vores produkter er designet til at være moderne, men tidløse, og anvender kun de fineste materialer og er konstrueret til at holde, hvilket skaber den perfekte balance mellem æstetik, styrke, komfort og enestående lyd.

ALDRIG DEN SAMME LYD

OVERSIGT

1. Premium Alcantara® og Belagt premium-stofpandebånd
2. Letvægts støbt magnesium Ørekopper
3. USB-C-indgang for passiv lyd Oplader
4. Bommikrofon
5. Interne mikrofoner
6. Udskifteligt hukommelseskum og Ørepuder af lammeskind
7. Poleret aluminium Justeringsarm

SPECIFIKATIONER

DIMENSIONER
173,83 mm x 197,32 mm x 84,53 mm

VÆGT
312g // 322g med bommikrofon

BLUETOOTH® PROFIL
Bluetooth 5.0-teknologi

SBC, AAC og Qualcomm®aptX™ HD til musik, aptX™ lav ventetid

IMPEDANC
32 Ohms

DRIVERE
50mm Beryllium



VENSTRE

KONTROLLER

HØJRE

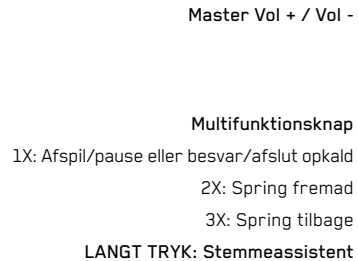
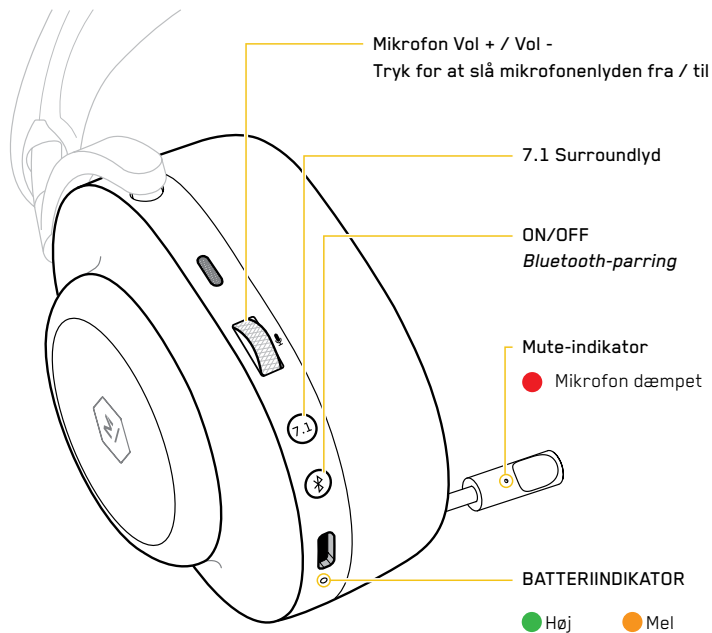

KONNEKTIVITET

KABELBASERET LYD

Tilslut det medfølgende USB-C til 3,5 mm kabel til lydindgangen til hovedtelefoner for at aktivere passiv (kablet) lyd. Hovedtelefoner skal være tændt, for at lyden kan fungere.

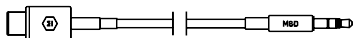

OPRET FORBINDELSE TIL EN *BLUETOOTH*-ENHED

Aktivér parringstilstand ved at tænde MG20 og fortsætte med at holde  -knappen, indtil ringen impulser og parringstonen høres. Åbn *Bluetooth*-menuen på din enhed, og vælg M&D MG20.

MULTIPOINT

Op til to enheder kan tilsluttes MG20 ad gangen, herunder Low Latency Adapter. Hvis to andre enheder andre end Low-Latency Adapteren er tilsluttet til MG20, skal MG20 sættes tilbage i parringstilstand for at genoprette forbindelsen til Low Latency Adapteren.

ADAPTER MED LAV VENTETID

Sæt adapteren i en pc eller Playstation, og tænd for MG20. Hvis der ikke oprettes forbindelse:

1. Tag adapteren ud af stikket.
2. Sæt MG20 i parringstilstand.
3. Sørg for, at din pc eller Playstation er tændt.
4. Sæt adapteren i igen.

TÆNDE

Tryk og hold  -knappen nede for at TÆNDE. Batteriniveauet vises ved opstart. For at spare på strømmen slukkes MG20 efter 10 minutter, hvis den ikke benyttes.

INDSTILLINGSMULIGHEDER, PASFORM OG KOMFORT



Justér for at finde den optimale pasform.

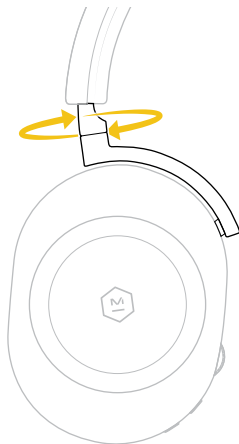

Roterer for komfort.

UDSKIFTNING / FJERNELSE AF ØREPUDER

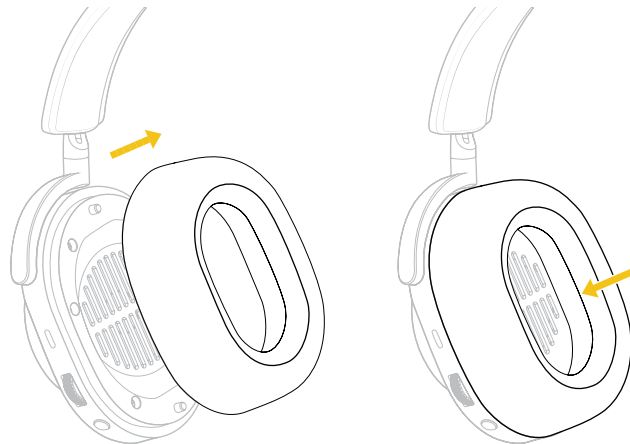

Ørepuder er vedlagt for nem fjernelse/udskiftning. Du skal blot tage fat i den udvendige ring af ørepuden og fjerne den. Sæt ørepuderne på igen, ved at sætte de to vejledningsindikatorer på ørekoppen, som passer til de to vejledningshuller, på siden af ørepuden.

MOBILAPP

Download appen M&D Connect for at få fuldstændig Master & Dynamic-oplevelse.



Brug M&D Connect-appen til at få adgang:

- Firmwareopdateringer
- Brugerdefinerede indstillinger
- EQ Forudindstillinger

MG20 skal være tilsluttet din telefon i *Bluetooth-menuindstillingerne*, før du bruger M&D Connect-appen.

MIKROFONER

AFTAGELIG BOOM-MIC

Bommikrofonen er MG20's primære mikrofon og giver optimal talkkvalitet, men kan detached når som helst. Når den er frakoblet, aktiveres den interne mikrofon.

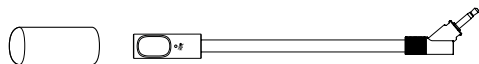

OPLADNING

For at oplade skal du tilslutte USB-C-stikket og tilslutte en USB-A strømforstyring (eller USB-A-port ved hjælp af den medfølgende adapter).

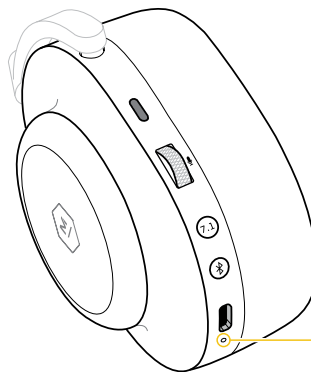

Hovedtelefonerne kan bruges under opladning.

Et solidt orange lys indikerer opladning, og et solidt grønt lys indikerer en fuld opladning, når USB-kablet er tilsluttet.

INDIKATOR

● Oplader

● Fuldt opladt

PARRING TIL 2 ENHEDER

1. Åbn parringstilstand, og opret forbindelse til enhed 1.
2. Åbn parringstilstand, og opret forbindelse til enhed 2. Enhed 1 afbrydes.
3. Sluk for hovedtelefonerne.
4. Slå hovedtelefon TIL, så vil hovedtelefonerne automatisk oprette forbindelse til enhed 1 og 2 på samme tid.
5. Sæt en enhed på pause, og afspil den fra den anden for at udskifte hovedtelefonforbindelsen.

VEDLIGEHOLDELSE + PLEJE

Rengør ørepuder og hovedtelefoner med en blød, let fugtig klud. Undgå at lægge dem i blød, nedsænke dem i væske eller tillade fugt at trænge ind i nærheden af driverne eller kabelindgangene. Ørepuder og kabler kan købes, hvis de er opslidt på: www.masterdynamic.com

Undlad at tabe, sidde på eller lade produktet blive udsat for vand, fugt eller ekstreme temperaturer.

Det anbefales at lægge hovedtelefonerne tilbage i opladningsetuiet, når de ikke er i brug. For at undgå at beskadige opladningsetuiet, må du ikke opbevare andre genstande i stofposen, sammen med etuiet. **FORSIGTIGHED:** Forkert rotation eller overrotation af ørekopperne kan beskadige hovedtelefonerne.

TEMPERATUROMRÅDE

Brug og opbevar kun dette produkt inden for temperaturområdet på -4°F til 113°F (fra -20°C til 45°C). Oplad kun batteriet, hvis temperaturen er mellem 41°F og 104°F (5°C og 40°C).

TILBEHØR

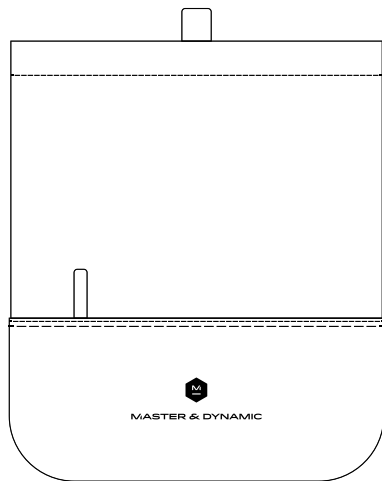

Hovedtelefonpose



USB-C til 3,5mm kabel



USB-C til USB-A opladerkabel

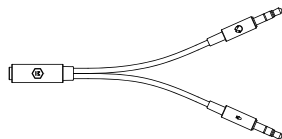

3,5 mm Audio Spliiter til at tillade separate analoge mikrofon- og hovedtelefonforbindelser

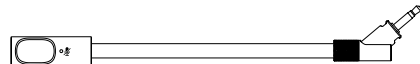

Boom Mic



Valgfrit Boom Mic Foam Cover til pop lyde og beskytte mikrofonen

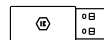

ADAPTER MED LAV VENTETID

VEDLIGEHOJDELSE + FEJLFINDING

HOVEDTELEFONERNE OG ENHEDEN KAN IKKE PARRES

1. Sørg for, at hovedtelefonerne er opladet. Skift strømmen fra FRA til TIL.
2. Slå *Bluetooth* fra og derefter til igen på kildeenheden.
3. Slå *Bluetooth*-funktionen fra på alle andre enheder, der er parret med hovedtelefonerne.
4. Hold slukknappen nede i → 5 sekunder for at åbne parringstilstand.
5. Sørg for, at "M&D MG20" er valgt på listen over *Bluetooth*-enheder.

INGEN LYD ELLER DÅRLIG LYDKVALITET FRA EN TILSLUTTET BLUETOOTH-ENHED

1. Flyt enheden tættere på øretelefonerne, da fysiske genstande mellem øretelefonerne og kilden kan blokere signalet.
2. Prøv et andet musikprogram, eller prøv et andet nummer.
3. Prøv en anden lydenhed.
4. Afbryd forbindelsen til multipoint og brug med kun én enhed ad gangen.

FABRIKSNUJSTILLING

Sluk for hovedtelefonerne. Hold slukknappen nede i → 5 sekunder for at åbne parringstilstand. Hold samtidig multifunktionsknappen og slukknappen nede, indtil LED-lyset blinker rødt/hvidt. LED-lyset blinker 4x. Derefter nulstilles hovedtelefonerne.

ØRESUNDHED

Vores evne til at lytte er fantastisk. Behandl dine ører som de værdifulde værktøjer de er, så de fortsat vil give dig enestående data, såvel som en levetid med utrolige lydæssige oplevelser.

Generelt skal du ikke lytte "for højt eller for længe", og vær opmærksom på dine egne ører. Ringen, ubehag eller følsomhed over for høje frekvenser og diskant kan være et signal fra ørerne om, at du presser dem til det yderste og forårsager uoprettelig skade.

Som generel praksis skal du finde det, der synes at være dit foretrukne lytteniveau, og derefter justere lydstyrken ned med yderligere 10% eller mere. Overraskende nok vil dine ører tilpasse sig en lidt lavere lydstyrke over tid, og hvad der i første omgang virker stille kan være perfekt til lægere lytteperioder.

STØJBETINGET HØRETAB

Støjbetaget høretab er en forebyggelig tilstand forårsaget af både engangs- og længerevarende eksponering for høje decibelniveauer (dB). Denne skade på følsomme indre ørestrukturer kan ikke kureres, og mennesker i alle aldre kan blive påvirket. Skader kan forekomme ved en enkelt begivenhed eller gradvist over tid. Engangseksponering for en intens "impuls"-lyd, såsom en eksplosion, eller ved fortsat eksponering for høje lyde på over 85 decibel kan forårsage skade. Indikatorer for støj-induceret høretab inkluderer høretab og tinnitus, en tilstand af at føle en konstant ringen, summen eller brølen. NIDCD (National Institute on Deafness and Other Communication Disorders) giver denne enkle tommelfingerregel: undgå lydeksponering, der er "for høj, for tæt på eller i for lang tid." Her er nogle generelle henvisninger til lydniveauer, der forekommer i hverdagen: køleskabsummen (45 dB); almindelig samtale (60 dB); bytrafik (85 dB); motorcykler (95 dB); en MP3-afspiller ved fuld lydstyrke (105 dB); sirener (120 dB); fyrværkeri (150 dB).

GARANTI + KUNDESERVICE

Master & Dynamic garanterer, at dette produkt er uden defekter i materialer eller udførelse i en periode på to år fra den oprindelige købsdato på vores hjemmeside eller fra en autoriseret Master & Dynamic detailhandler eller forhandler. Batterierne er garanteret til at fungere korrekt i en periode på et år fra den oprindelige købsdato. Defekte batterier er dækket af Master & Dynamics garanti, men batterislid fra normal brug dækkes ikke.

Hvis det returneres inden for garantiperioden, vil Master & Dynamic efter eget skøn enten reparere det defekte produkt, eller erstatte det med et repareret eller istandsat produkt med identiske specifikationer som det returnerede produkt. Denne begrænsede garanti træder i stedet for alle andre garantier, udtrykt eller underforstået, herunder, men ikke begrænset til, enhver underforstået garanti for salgbarhed eller egnethed til et bestemt formål.

Master & Dynamic påtager sig intet ansvar af nogen art for direkte, indirekte, tilfældige skader eller følgeskader eller udgifter, der opstår ved brugen af dette produkt, herunder brugsrelaterede skader på produktets ydre.

Master & Dynamics begrænsede garanti dækker ikke normalt slid på genstande såsom sprængte drivere, batteriforringelse ved normal brug, ødelagte ledninger, bøjede stik, skader på produktets ydre, tab eller tyveri. Udskiftelige dele, der er udsat for slid, såsom ørepropper, ørepuder og kabler, udskiftes kun i tilfælde af funktionsfejl på grund af materiale- eller fabrikationsfejl, og kun én gang i løbet af garantiperioden for dit produkt.

Serienummeret og købsbeviset er nødvendigt for at kunne benytte garantien for produkter købt på vores hjemmeside eller hos en autoriseret detailforhandler eller forhandler. Denne politik gælder også for produkter, der modtages som en gave.

Hvis vi skal udskifte hovedtelefonerne på grund af et defekt batteri, er hovedtelefonerne nye eller svarende til nye med hensyn til ydeevne og pålidelighed. Du annullerer garantien, hvis du demonterer hovedtelefonerne eller udsætter dem for overdreven fugt. Hvis du mener, at produktet er defekt inden for garantiperioden, bedes du kontakte os på support@masterdynamic.com. Angiv produktets serienummer, købsbevis, telefonnummer og fuld returneringsadresse i din meddelelse til os. Betinget af serienummer, købsbevis

og gyldigheden af garantien får du en returgodkendelse og instruktioner til returforsendelse. Bemærk venligst, at afsendelsen af et erstatningsprodukt finder sted efter vores modtagelse af det defekte produkt. Hvis du har spørgsmål vedrørende produktets garanti, bedes du kontakte Master & Dynamic Support på support@masterdynamic.com.

Qualcomm er et varemærke eller registreret varemærke tilhørende Qualcomm Incorporated. aptX er et varemærke eller registreret varemærke tilhørende Qualcomm Technologies International, Ltd.

Qualcomm aptX, Qualcomm aptX™ HD og Qualcomm aptX™ Low Latency er produkter af Qualcomm Technologies, Inc. og/eller dets datterselskaber.

Bluetooth® -ordmærket og -logoerne er registrerede varemærker tilhørende Bluetooth SIG, Inc. og enhver brug af sådanne mærker foretaget af Master & Dynamic sker under licens. Andre varemærker og handelsnavne tilhører deres respektive ejere.

Alle registrerede varemærker tilhører deres respektive ejere.



MASTER & DYNAMIC

INSTRUKCJA OBSŁUGI

MG20 BEZPRZEWODOWE
SŁUCHAWKI DO GIER

Master & Dynamic to czołowa nowojorska firma działająca na rynku audio, z głęboką pasją do tworzenia zaawansowanych technicznie narzędzi dźwiękowych. Nasze produkty, o nowoczesnej konstrukcji, ale ponadczasowe, wykorzystują tylko najlepsze materiały i są projektowane, aby tworzyć idealną równowagę estetyki, wytrzymałości, komfortu i wyjątkowego brzmienia.

NIGDY NIE BRZMIĄ TAK SAMO

OMÓWIENIE

1. Wysokiej jakości Alcantara® i Opaska z powlekanego płótna
2. Nauszniki z lekkiego odlewu magnezowego
3. Wejście USB-C do pasywnego dźwięku i ładowania
4. Mikrofon na wysięgniku
5. Mikrofony wewnętrzne
6. Wymienne poduszki nauszników z pianki pamięciowej pokrytej jagnięcą skórą
7. Ramię regulacyjne z polerowanego aluminium

PARAMETRY

WYMIARY
173,83mm x 197,32mm x 84,53mm

IMPEDANCJA 32 omy

WAGA
312g // 322g z mikrofonem na wysięgniku

STEROWNIKI
berylowe 50mm

PROFIL BLUETOOTH®
Technologia Bluetooth 5.0

SBC, AAC i Qualcomm® aptX™ HD dla muzyki, aptX™ Low-Latency

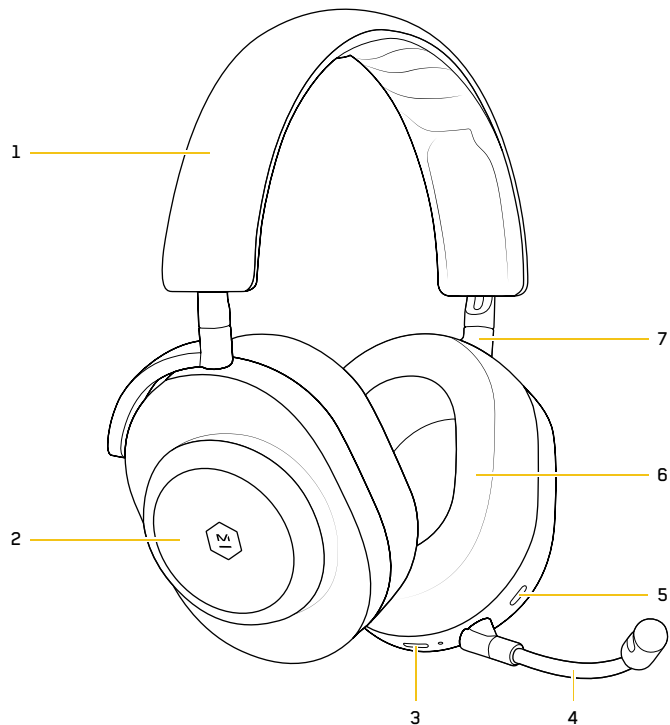

LEWA

STEROWANIE

PRAWA

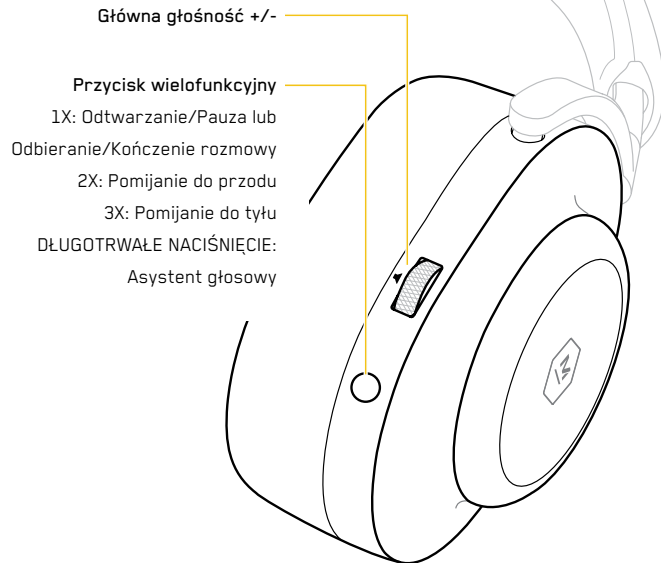
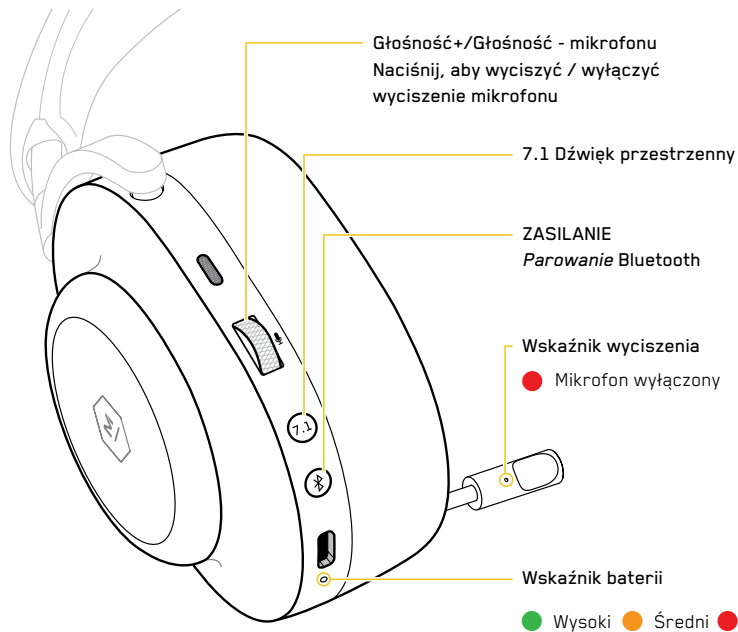

ŁĄCZNOŚĆ

PRZEWODOWY DŹWIĘK

Podłącz dostarczony kabel USB-C do 3,5 mm do wejścia audio słuchawek, aby włączyć pasywny (przewodowy) dźwięk. Słuchawki muszą być włączone, aby dźwięk działał.

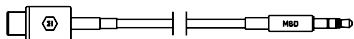

PAROWANIE/POŁĄCZENIE Z URZĄDZENIEM *BLUETOOTH*

Aktywuj tryb parowania, WŁĄCZAJĄC MG20 i przytrzymując **⌘** przycisk aż do momentu, gdy pierścień zacznie pulsować i słychać będzie sygnał parowania. Uzyskaj dostęp do menu *Bluetooth* w swoim urządzeniu i wybierz M&D MG20.

WIELOPUNKTOWY

Do MG20 można podłączyć do dwóch urządzeń jednocześnie, w tym adapter o niskiej latencji. Jeśli do MG20 podłączone są dwa urządzenia inne niż adapter o niskiej latencji, należy ponownie przełączyć MG20 w tryb parowania, aby ponownie połączyć się z adapterem o niskiej latencji.

ADAPTER O NISKIEJ LATENCJI

Należy włączyć adapter do komputera lub Playstation i włączyć słuchawki MG20. Jeśli nie uzyskano połączenia:

1. Odłącz zasilacz.
2. Przełącz MG20 w tryb parowania.
3. Upewnij się, że komputer lub Playstation jest włączony.
4. Podłącz ponownie adapter.

WŁĄCZANIE/WYŁĄCZANIE ZASILANIA

Naciśnij i przytrzymaj przycisk, **⌘** aby WŁĄCZYĆ/WYŁĄCZYĆ zasilanie. Podczas uruchamiania zostanie wyświetlony poziom naładowania akumulatora. W celu zaoszczędzenia energii, słuchawki MG20 przejdą w tryb uśpienia 10 minutach nieużywania.

MOŻLIWOŚĆ REGULACJI, DOPASOWANIE I WYGODA



Możliwość ustawienia dla optymalnego dopasowania

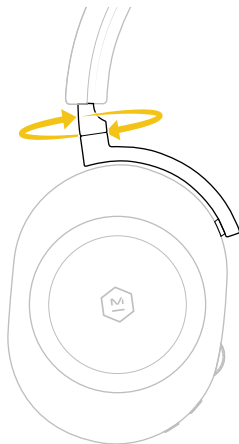

Obrotowe dla zapewnienia wygody

WYMIANA/ZDEJMOWANIE PODUSZEK NAUSZNIKÓW

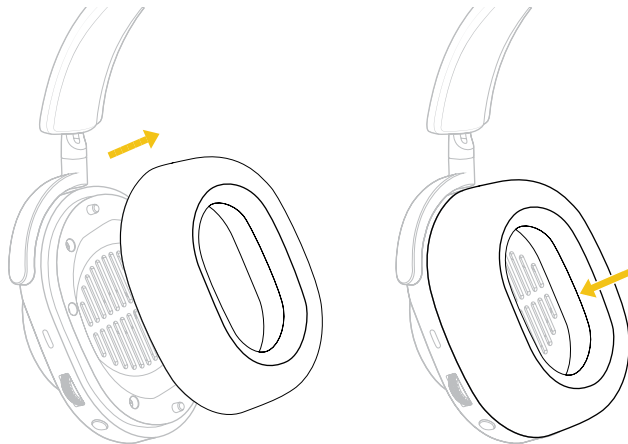

Poduszki nauszników są namagnesowane w celu łatwej wymiany. Wystarczy uchwycić i zdjąć zewnętrzny pierścień poduszki nauszniaka. Aby ponownie założyć poduszkę nauszniaka, należy ustawić ją tak, by dwa bolce naprowadzające na nauszniku wsunęły się do dwóch otworów na poduszce nauszniaka.

APLIKACJA MOBILNA

Pobierz aplikację M&D Connect w celu uzyskania pełni doznań oferowanych przez Master & Dynamic.



Skorzystaj z aplikacji M&D Connect w celu uzyskania dostępu do:

- Aktualizacji oprogramowania
- Niestandardowych ustawień
- Wstępnych ustawień korektora dźwięku

MG20 należy podłączyć do telefonu w ustawieniach menu *Bluetooth* przed użyciem aplikacji M&D Connect.

MIKROFONY

ODŁĄCZALNY MIKROFON NA WYSIĘGNIKU

Mikrofon na wysięgniku jest głównym mikrofonem MG20 i zapewnia optymalną jakość rozmów, ale można go w każdej chwili odłączyć. Po odłączeniu, automatycznie uaktywni się mikrofon wewnętrzny.

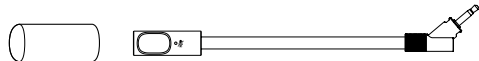

ŁADOWANIA

Aby naładować, podłącz złącze USB-C i podłącz do zasilacza USB-A (lub portu USB-A za pomocą dołączonego adaptera).

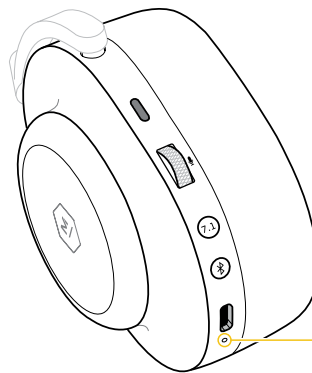

Słuchawki mogą być używane podczas ładowania.

Ciągłe pomarańczowe światło oznacza ładowanie, a stałe zielone światło oznacza pełne naładowanie, gdy kabel USB jest podłączony.

Wskaźnik

- Ładowanie
- Ładowanie zakończone

PAROWANIE Z DWOMA URZĄDZENIAMI

1. Wprowadzić tryb parowania i połączyć z urządzeniem 1.
2. Ponownie wprowadzić tryb parowania i połączyć z urządzeniem 2.
Urządzenie 1 rozłączy się.
3. WYŁĄCZYĆ zasilanie słuchawek.
4. Włączyć słuchawki i automatycznie połączą się one jednocześnie z urządzeniem 1 oraz 2.
5. W celu zmiany połączenia słuchawek należy wstrzymać jedno urządzenie i zacząć odtwarzać z drugiego.

KONSERWACJA/PIEŁĘGNACJA

Poduszki nauszników i słuchawki należy czyścić miękką, lekko wilgotną szmatką. Nie moczyć, nie zanurzać i nie dopuścić, aby wilgoć przedostała się w pobliże sterowników lub gniazdek przewodów. Wymienne poduszki nauszników i przewody można kupić na: www.masterdynamic.com

Słuchawki należy chronić przed upuszczeniem, nie należy na nich siadać, narażać ich na działanie wody, wilgoci lub skrajnych temperatur.

Zaleca się chowanie nieużywanych słuchawek do torebki służącej do ich przechowania. Aby uniknąć uszkodzenia słuchawek, nie należy wraz z nimi przechowywać w płócienniej torebce żadnych innych przedmiotów. UWAGA: Nieprawidłowe lub nadmierne obrócenie nauszników może spowodować uszkodzenie słuchawek.

ZAKRES TEMPERATUR

Z urządzenia należy korzystać i przechowywać je wyłącznie w temperaturze od -20°C do 45 °C (-4°F do 113°F). Akumulator można ładować tylko wtedy, gdy temperatura wynosi od 5°C do 40 °C (41°F do 104°F).

AKCESORIA

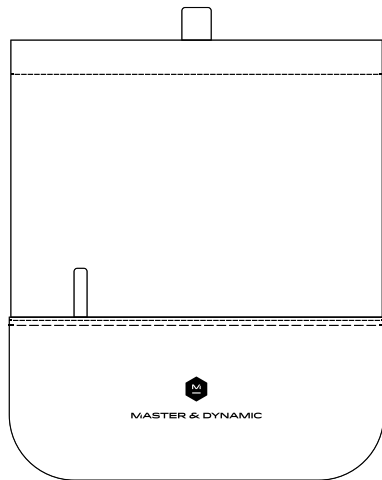

Torebka na słuchawki



Przewód USB-C-3,5 mm



Przewód do ładowania USB-C -- USB-A

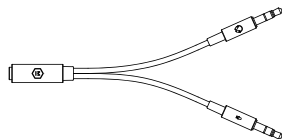

Rozgałęźnik gniazdka dźwięku 3,5 mm umożliwiający oddzielne analogowe połączenia mikrofonu i słuchawek

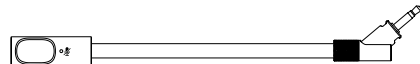

Mikrofon na wyciągniku



Opcjonalna osłona piankowa mikrofonu na wyciągniku redukująca odgłosy stuknięć i chroniąca mikrofon



Adapter o małym opóźnieniu

KONSERWACJA + ROZWIĄZYWANIE PROBLEMÓW

NIE MOŻNA SPAROWAĆ SŁUCHAWEK I URZĄDZENIA

1. Upewnij się, że słuchawki są naładowane. Przełącznik zasilania: **WYŁĄCZ** i **WŁĄCZ**.
2. **WYŁĄCZ**, a następnie **WŁĄCZ Bluetooth** ponownie na urządzeniu źródłowym.
3. **WYŁĄCZ** funkcję *Bluetooth* na każdym innym urządzeniu sparowanym ze słuchawkami.
4. Naciśnij i przytrzymaj przycisk zasilania 5 sekund, aby przejść w tryb parowania.
5. Sprawdź, czy na liście urządzeń *Bluetooth* wybrano słuchawki „M&D MG20”.

BRAK DŹWIĘKU LUB SŁABA JAKOŚĆ DŹWIĘKU Z PODŁĄCZONEGO URZĄDZENIA *BLUETOOTH* :

1. Przysuń urządzenie bliżej słuchawek, ponieważ obiekty fizyczne między słuchawkami i źródłem mogą blokować sygnał.
2. Spróbuj użyć innej aplikacji muzycznej lub innej ścieżki.
3. Wypróbuj inne urządzenie dźwiękowe.
4. Rozłącz się z siecią wielopunktową i używaj tylko jednego urządzenia naraz.

PRZYWRACANIE USTAWIEŃ FABRYCZNYCH

WYŁĄCZ zasilanie słuchawek. Naciśnij i przytrzymaj przycisk zasilania 5 sekund, aby przejść w tryb parowania. Jednocześnie przytrzymaj przycisk wielofunkcyjny i przycisk zasilania, aż diody LED zaczną migać na biało i czerwono. Dioda LED mignie 4 razy. Słuchawki będą zresetowane.

ZDROWIE USZU

Nasz słuch to zmysł o zadziwiających możliwościach. Traktuj swoje uszy jak cenne narzędzia, aby ciągle mogły dostarczać Ci wyjątkowych wrażeń i niezwykłych doznań dźwiękowych.

Z zasady, nie słuchaj „zbyt głośno” ani „zbyt długo” i dbaj o swoje uszy. Dzwonienie, dyskomfort lub wrażliwość na wysokie częstotliwości oraz wysokie tony mogą być sygnałem, że forsujesz pracę swoich uszu do granic możliwości i powodujesz powstanie nieodwracalnych uszkodzeń.

Z zasady powinieneś znaleźć najlepszy dla siebie poziom odstępu, a następnie zmniejszyć głośność o przynajmniej 10 procent. W zaskakujący sposób, z czasem, uszy dostosują się do nieco niższego nagłośnienia, a dźwięk, który z początku wydawał się zbyt cichy, może okazać się idealny podczas dłuższego słuchania.

NIHL

NIHL jest uszkodzeniem słuchu, któremu można zapobiec. Jest ono spowodowane jednorazowym lub długotrwałym narażeniem na nadmierny hałas o wysokim poziomie decybeli (dB). Uszkodzenie wrażliwych struktur ucha wewnętrznego jest nieodwracalne i może dotknąć ludzi w każdym wieku. Do uszkodzenia może dojść w wyniku jednego zdarzenia lub stopniowo, wraz z upływem czasu. Jednorazowe narażenie na intensywny dźwięk „impulsowy”, taki jak wybuch, lub ciągłe narażenie na głośne dźwięki o natężeniu przekraczającym 85 decybeli, może spowodować uszkodzenie słuchu. Symptomy uszkodzenia słuchu spowodowanego hałasem (NIHL) obejmują ubytek słuchu i szum w uszach, odczuwanie ciągłego dzwonienia, brzęczenia lub ryku. NIDCD (National Institute on Deafness and Other Communication Disorders) oferuje tę prostą zasadę: unikaj narażenia na dźwięk, który jest „zbyt głośny, zbyt bliski lub zbyt długi”. Oto kilka ogólnych przykładów poziomów natężenia dźwięku występujących w życiu codziennym: szum lodówki (45 dB); normalna rozmowa (60 dB); ruch miejski (85 dB); motocykle (95 dB); odtwarzacz MP3 o pełnej głośności (105 dB); syreny (120 dB); petardy (150 dB).

GWARANCJA + OBSŁUGA KLIENTA

Master & Dynamic udziela gwarancji na ten produkt, na wszelkie wady materiałowe lub wykonania na okres jednego roku od daty pierwszego zakupu na naszej stronie internetowej lub u autoryzowanego sprzedawcy bądź odsprzedawcy firmy Master & Dynamic.

Gwarancją prawidłowego działania przez okres jednego roku od daty zakupu objęte są także akumulatory. Uszkodzone akumulatory są objęte gwarancją Master & Dynamic, ale zużycie akumulatorów w wyniku normalnego użytkowania nie jest nią objęte.

Jeśli produkt zostanie zwrócony w okresie gwarancyjnym, firma Master & Dynamic, według własnego uznania, naprawi wadliwy produkt albo wymieni go na naprawiony lub odnowiony produkt o identycznych specyfikacjach, jak zwracany produkt. Niniejsza ograniczona gwarancja zastępuje wszystkie inne gwarancje, wyrażone lub dorozumiane, w tym między innymi dorozumianą gwarancję przydatności handlowej lub przydatności do określonego celu.

Master & Dynamic nie ponosi żadnej odpowiedzialności za jakiegokolwiek bezpośrednio, pośrednio, przypadkowe lub wynikowe szkody ani wydatki wynikające z korzystania z tego produktu, w tym za uszkodzenia zewnętrzne produktu związane z jego użytkowaniem.

Ograniczona gwarancja Master & Dynamic nie obejmuje normalnego zużycia takich elementów jak zniszczone sterowniki, bateria zdegradowana w wyniku normalnego użytkowania, przecięte przewody, wygięte wtyczki, uszkodzenia zewnętrzne; nie obejmuje też utraty lub kradzieży.

Wymienne części, podlegające zużyciu, takie jak końcówki douszne, nakładki i przewody, zostaną zastąpione nowymi tylko w przypadku nieprawidłowego działania z powodu wad materiałowych lub produkcyjnych i tylko raz w okresie gwarancyjnym produktu.

Numer seryjny i dowód zakupu są wymagane w celu nadania mocy prawnej gwarancji na produkty zakupione na naszej stronie internetowej lub u autoryzowanego sprzedawcy lub dystrybutora. Niniejsze warunki stosują się również do produktów otrzymanych w prezencie.

Jeśli konieczna będzie wymiana produktu ze względu na wadliwy akumulator, wymienimy produkt na nowy lub jak-nowy w odniesieniu do jego działania i niezawodności. Użytkownik unieważni gwarancję, jeśli zdemontuje produkt lub narazi go na działanie nadmiernej wilgoci. Jeśli w okresie gwarancyjnym użytkownik stwierdzi, że produkt jest wadliwy, powinien skontaktować się z nami pod adresem support@masterdynamic.com. W wiadomości do firmy należy podać numer seryjny produktu, dowód jego zakupu, numer telefonu użytkownika i pełny adres wysyłki zwrotnej. W zależności od numeru seryjnego, dowodu zakupu i ważności gwarancji użytkownik otrzyma autoryzację zwrotu i instrukcje dotyczące wysyłki zwrotnej. Należy pamiętać, że wysyłka produktu zastępczego nastąpi dopiero po otrzymaniu przez nas wadliwego produktu. Odpowiedzi na pytania dotyczące gwarancji na produkt można uzyskać kontaktując się z Master & Dynamic Support pod adresem support@masterdynamic.com.

Qualcomm jest znakiem towarowym lub zastrzeżonym znakiem towarowym firmy Qualcomm Incorporated. aptX jest znakiem towarowym lub zastrzeżonym znakiem towarowym firmy Qualcomm Technologies International, Ltd.

Qualcomm aptX, Qualcomm aptX™ HD i Qualcomm aptX™ Low-Latency to produkty firmy Qualcomm Technologies, Inc. i/lub jej spółek zależnych.

Znak słowny i logo Bluetooth® są zastrzeżonymi znakami towarowymi firmy Bluetooth SIG, Inc., a każde użycie tych znaków przez firmę Master & Dynamic jest objęte licencją. Inne znaki towarowe i nazwy handlowe należą do ich odpowiednich właścicieli.

Wszystkie zarejestrowane znaki towarowe są własnością ich odpowiednich właścicieli.



MASTER & DYNAMIC

BRUKSANVISNING

MG20 TRÅDLÖSA
SPELHÖRLURAR

Master & Dynamics är ett förstklassigt ljudföretag från New York med en stor passion för att skapa tekniskt sofistikerade ljudverktyg. Våra produkter är moderna men ändå tidlösa och använder bara de bästa materialen som håller länge. Detta skapar den perfekta balansen mellan estetik, styrka, komfort och exceptionellt ljud.

LÅTER ALDRIG LIKADANT

ÖVERSIKT

1. Förstklassigt huvudband med Premium Alcantara® och överdrag med kanvas
2. Lätta öronkåpor i gjuten magnesium
3. USB-C-ingång för passivt ljud & laddning
4. Boom-mikrofon
5. Inbyggda mikrofoner
6. Utbytbara öronkuddar av minnesskum och lammskinn
7. Justeringsarm i polerad aluminium

SPECIFIKATIONER

DIMENSIONER
173,83 mm x 197,32 mm x 84,53 mm

VIKT
312 g // 322 g med boom-mikrofon

BLUETOOTH® PROFIL
Bluetooth 5.0-teknologi

SBC, AAC och Qualcomm® aptX™ HD för musik, aptX™ låg-latens

IMPEDANS
32 Ohm

DRIVRUTINER
50 mm Beryllium



VÄNSTER

KONTROLLER

HÖGER

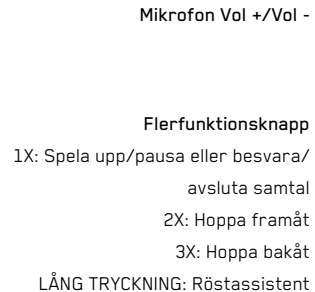
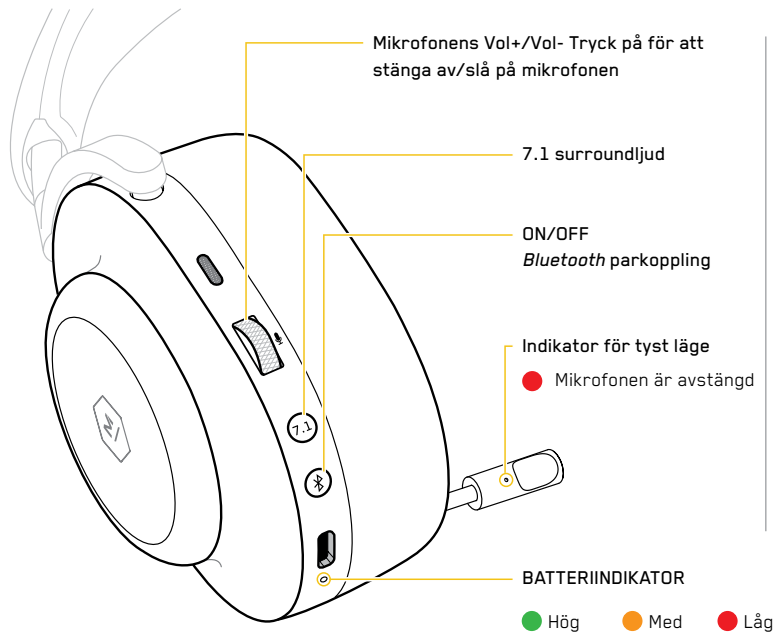

UPPKOPPLING

TRÅDBUNDET LJUD

Anslut den medföljande USB-C/3,5 mm kabeln till hörlurarnas ljudingång för att aktivera passivt (trådbundet) ljud. Hörlurar måste vara påslagna för att ljudet ska fungera.

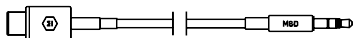

PARKOPPLA/ANSLUT TILL EN *BLUETOOTH*-ENHET

Aktivera parkopplingsläget genom att slå på MG/20 och fortsätt att trycka ned  knappen tills ringen blinkar och kopplingstonen hörs. Öppna *Bluetooth*-menyn på enheten och välj M&D MG20.

MULTIPOINT (FLERA PUNKTER)

Upp till två enheter kan anslutas till MG20 samtidigt, inklusive adaptern med låg latens. Om två andra enheter än adaptern med låg latens är anslutna till MG20 måste MG20 sättas tillbaka i parkopplingsläge för att återansluta till adaptern med låg latens.

ADAPTER MED LÅG LATENS

Anslut adaptern till en dator eller PlayStation och slå på MG20. Om anslutningen misslyckades:

1. Koppla ur adaptern.
2. Sätt MG20 i parkopplingsläge.
3. Kontrollera att datorn eller Playstation är påslagen.
4. Anslut adaptern igen.

SLÅ PÅ/AV

Tryck och Håll  -knappen nedtryckt för att slå PÅ/AV. Batterinivån visas vid start. För att spara ström STÅNGS MG20 AV efter 10 minuters inaktivitet.

JUSTERBARHET, PASSFORM OCH KOMFORT



Justera för att hitta optimal passform.

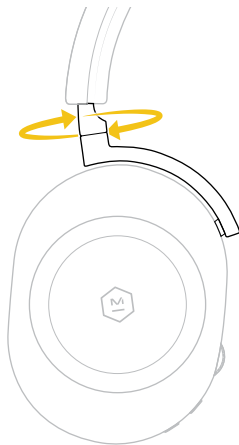

Kan roteras för komfort.

BYTA/TA BORT ÖRONKUDDAR

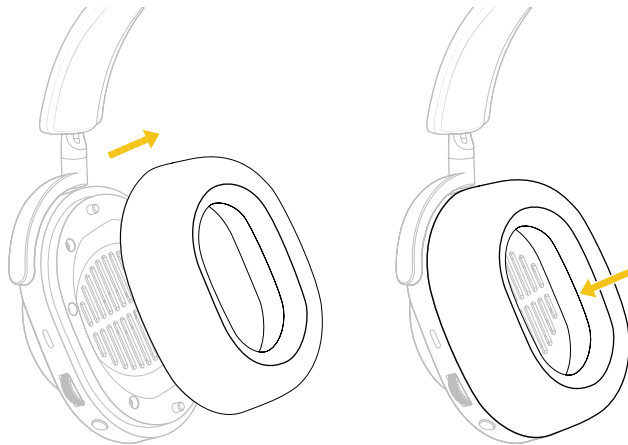

Öronkuddarna är magnetiserade för enkelt utbyte. Ta tag i yttersta ringen över öronkudden och avlägsna. Sätt tillbaka öronkuddarna genom att anpassa de två guidestiften på öronkåpan till de två guidehålen på öronkuddens insida.

MOBILAPP

Hämta M&D Connect-appen för den fullständiga Master & Dynamic-upplevelsen.



Använd appen M&D Connect för att få åtkomst till:

- Uppdateringar av inbyggd programvara
- Anpassade inställningar
- Förinställningar för ljud-EQ

MG20 bör anslutas till din telefon i *Bluetooth*-menyinställningarna innan du använder M&D Connect-appen.

MIKROFONER

LÖSTAGBAR BOOM-MIKROFON

Boom-mikrofonen är MG20:s primära mikrofon och ger optimal samtalskvalitet, men kan när som helst kopplas ur. När den är frånkopplad aktiveras den interna mikrofonen automatiskt.

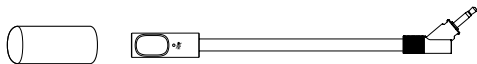

LADDNING

För att ladda, anslut USB-C-kontakten och anslut till en USB-A-strömförsörjning (eller USB-A-port med den medföljande adaptorn).

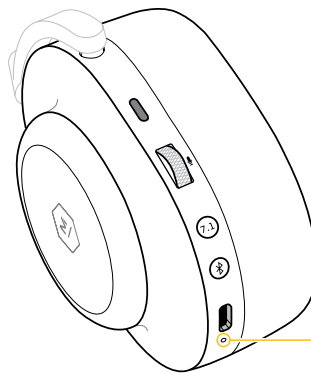

Hörlurarna kan användas under laddning.

En solid orange lampa indikerar laddning och en grön lampa indikerar en full laddning när USB-kabeln är ansluten.

Indikator

● Laddar

● Fulladdad

PARKOPPLING TILL TVÅ ENHETER

1. Gå till kopplingsläget och koppla till enhet 1.
2. Gå till kopplingsläget och koppla till enhet 2. Enhet 1 kopplas från.
3. Stäng av hörlurarna.
4. Slå på hörlurarna så kopplas de automatiskt till enhet 1 och 2 samtidigt.
5. Pausa en enhet och spela upp från den andra för att växla vilken hörlur som är uppkopplad.

UNDERHÅLL/SKÖTSEL

Rengör öronkuddar och hörlurar med en mjuk, lätt fuktad trasa. Blötlägg inte, sänk inte ner i vatten och låt inte fukt komma in i närheten av drivrutinerna eller kabeluttagen. Extra öronkuddar och kablar kan köpas på: www.masterdynamic.com

Undvik att tappa hörlurarna, sätta dig på dem eller utsätta dem för vatten, fukt eller extrema temperaturer.

Vi rekommenderar att du sätter tillbaka hörlurarna i förvaringspåsen när de inte används. För att undvika skador ska du inte förvara andra föremål i tygpåsen tillsammans med hörlurarna. FÖRSIKTIGHET: Om öronkuddarna vrids eller roterar på ett felaktigt sätt kan hörlurarna skadas.

TEMPERATUROMRÅDE

Använd och förvara endast denna produkt inom temperaturområdet -20 °C till 45 °C. Ladda endast batteriet där temperaturen är mellan 5 °C och 40 °C.

TILLBEHÖR

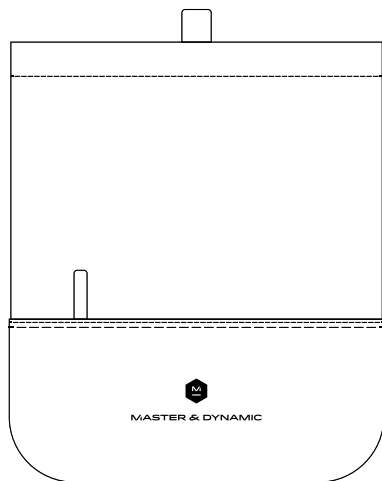

Fodral för hörlurar



USB-C till 3,5 mm kabel



USB-C till USB-A laddningskabel

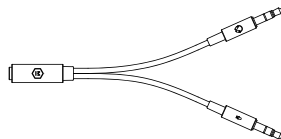

3,5 mm ljuddelare/splitter möjliggör separat analog mikrofon och hörlursanslutning



Boom-mikrofon



Foamskydd (tillval) kan användas för att reducera popljud och skydda mikrofonen

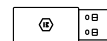

Adapter med låg latens

UNDERHÅLL OCH FELSÖKNING

HÖRLURARNA OCH ENHETEN KOPPLAS INTE IHOP:

1. Kontrollera att hörlurarna är laddade. Slå av och på strömbrytaren.
2. Stäng av *Bluetooth* och slå sedan på den igen på källenheten.
3. Stäng av *Bluetooth*-funktionen på en annan enhet som är kopplad till hörlurarna.
4. Håll strömbrytaren nedtryckt i fem sekunder för att övergå till kopplingsläget.
5. Kontrollera att "M&D MG20 GO" är valt i *Bluetooth*-enhetslistan.

INGET LJUD ELLER DÅLIG LJUDKVALITET FRÅN EN ANSLUTEN *BLUETOOTH*-ENHET:

1. Flytta enheten närmare hörlurarna, eftersom fysiska föremål mellan hörlurarna och källan kan blockera signalen.
2. Prova med ett annat musikprogram eller prova ett annat spår.
3. Prova med en annan ljudenhet.
4. Koppla från multipunkt och använd endast en enhet i taget.

FABRIKSÅTERSTÄLLNING

Stäng av hörlurarna. Håll strömbrytaren nedtryckt i 5 sekunder för att övergå till kopplingsläget. Håll flerfunktionsknappen och strömbrytaren nedtryckta samtidigt tills LED-lamporna blinkar rött eller vitt. LED-lampan blinkar 4x. Hörlurarna kommer då att återställas.

ÖRONHÄLSA

Vår hörsel förmåga är häpnadsväckande. Behandla dina öron som de dyrbara verktyg de är, så att de kan fortsätta att ge dig exceptionella intryck, samt en livstid av fantastiska ljudupplevelser.

Rent allmänt ska du inte lyssna "för högt" eller "för länge" och vara uppmärksam på dina öron. Ringning, obehag eller känslighet för höga frekvenser och diskant kan vara en signal från öronen att du driver dem till deras gränser och kan orsaka irreparabel skada.

En allmän rekommendation är att hitta det som verkar vara din föredragna lyssningsnivå och sedan justera volymen ner ytterligare 10 % eller mer. Förvånansvärt nog kommer dina öron att anpassa sig till en lite lägre volym med tiden och det som i början verkar vara för tyst kan vara perfekt för längre lyssningstider.

NIHL

NIHL är ett tillstånd som kan förebyggas. Det orsakas av både enstaka eller långvarig exponering för alltför höga decibelnivåer (dB). Denna skada på det känsliga innerörats strukturer är oåterkallelig och personer i alla åldrar kan drabbas. Skador kan uppstå från en enstaka händelse eller gradvis över en längre tid. Enstaka exponering för ett intensivt "impulsjud" som en explosion, eller kontinuerlig exponering för höga ljud över 85 decibel kan orsaka skador. Symtom på NIHL inkluderar hörselnedsättning och tinnitus, ett tillstånd av konstant ringande, surrande eller rytande ljud. NIDCD (National Institute on Deafness and Other Communication Disorders/Nationella institutet för dövhet och andra kommunikationsstörningar) erbjuder denna enkla tumregel: Undvik ljudexponering som är "för högt, för nära eller för länge". Här är några generella hänvisningar till ljudnivåer som förekommer i vardagen: kylskåpets brummande (45 dB); normal konversation (60 dB); stadstrafik (85 dB); motorcyklar (95 dB); en MP3-spelare med full volym (105 dB); sirener (120 dB); smällare (150 dB).

GARANTI OCH KUNDTJÄNST

Master & Dynamic garanterar denna produkt mot defekter i material och utförande under en period på ett år från datumet för det ursprungliga köpet från vår hemsida eller från en auktoriserad Master & Dynamic-återförsäljare eller leverantör.

Batteriernas korrekta funktion garanteras också i ett år från det ursprungliga inköpsdatumet. Defekta batterier täcks av Master & Dynamics begränsade garanti, men batterislitage från normal användning täcks inte.

Om produkten returneras inom garantiperioden kommer Master & Dynamic att efter eget gottfinnande antingen reparera den defekta produkten eller ersätta den med en reparerad eller renoverad produkt med identiska specifikationer som den returnerade produkten. Denna begränsade garanti gäller i stället för alla andra garantier, uttryckta eller underförstådda, inklusive, men inte begränsat till, underförstådda garantier för säljbarhet eller lämplighet för ett visst ändamål.

Master & Dynamic ansvarar inte för några direkta, indirekta, oavsiktliga eller påföljande skador eller kostnader som uppkommer vid användning av denna produkt, inklusive skador på produktens utsida.

Master & Dynamics begränsade garanti täcker inte normalt slitage på föremål som trasiga drivrutiner, batteridegradering från normal användning, avslitna kablar, böjda uttag, skador på produktens yta, förlust eller stöld.

Utbytbara delar som utsätts för slitage, som öronproppar, öronkuddar och kablar, kommer endast att bytas ut i händelse av funktionsfel på grund av material- eller tillverkningsfel, och endast en gång under garantiperioden för din produkt.

Serienummer och inköpsbevis krävs för att garantin ska gälla för produkter som köpts på vår webbplats eller hos en auktoriserad återförsäljare eller leverantör. Denna policy gäller även för produkter som tas emot som gåva.

Om vi behöver byta ut hörlurarna på grund av ett batterifel, kommer dina hörlurar att vara nya eller likvärdiga med nya i prestanda och tillförlitlighet. Garantin upphävs om du tar isär hörlurarna eller utsätter dem för överdriven fukt. Om du tror att din produkt är defekt inom garantiperioden kontaktar du oss på support@masterdynamic.com. Vänligen inkludera produktens serienummer, inköpsbevis, telefonnummer och full returadress i ditt meddelande till oss. Beroende på serienummer, inköpsbevis och garantigiltighet, får du ett returillstånd och instruktioner för returleverans. Vänligen observera att leveransen av en ersättningsprodukt kommer att ske efter det att vi mottagit den defekta produkten. För frågor om produktens garanti, kontakta Master & Dynamics support på support@masterdynamic.com.

Qualcomm är ett varumärke eller registrerat varumärke som tillhör Qualcomm Incorporated. aptX är ett varumärke eller registrerat varumärke som tillhör Qualcomm Technologies International, Ltd.

Qualcomm aptX, Qualcomm aptX™ HD och Qualcomm aptX™ Low-Latency är produkter från Qualcomm Technologies, Inc. och/eller dess dotterbolag.

Bluetooth® och logotyper är registrerade varumärken som ägs av Bluetooth SIG, Inc. och all användning av sådana märken av Master & Dynamic är under licens. Andra varumärken och handelsnamn är deras respektive ägares.

Alla registrerade varumärken tillhör respektive ägare.



MASTER & DYNAMIC

UŽIVATELSKÁ PŘÍRUČKA

MG20 BEZDRÁTOVÉ HRANÍ
SLUCHÁTKA

Master & Dynamic je prémiová audio společnost se sídlem v New Yorku s hlubokou vášní pro vytváření technicky sofistikovaných zvukových nástrojů. Naše výrobky jsou navrženy tak, aby byly moderní a nadčasové, používají pouze ty nejlepší materiály a jsou zkonstruovány tak, aby vytvořily dokonalou rovnováhu estetiky, pevnosti, pohodlí a výjimečného zvuku.

NIKDY TO NEZNÍ STEJNĚ

PŘEHLED

1. Prémiová Alcantara® a Luxusní oblouk potažený látkou
2. Náušníky z lehkého litého hořčíku
3. Vstup USB-C pro pasivní audio a nabíjení
4. Boom mikrofon
5. Interní mikrofony
6. Ušní polštářky z vyměnitelného molitanu a jehněčí kůže
7. Leštěný hliník Rameno pro seřizování

SPECIFIKACE

ROZMĚRY
173,83 mm x 197,32 mm x 84,53 mm

IMPEDANCE 32 ohmů

HMOTNOST
312 g // 322 g s mikrofonem Boom

MĚNIČE
50 mm beryllium

**BLUETOOTH @® PROFIL
TECHNOLOGIE BLUETOOTH 5.0**

SBC, AAC a Qualcomm® aptX™ HD pro hudbu, aptX™ s nízkou latencí



LEVÁ

OVLADAČE

PRAVÁ

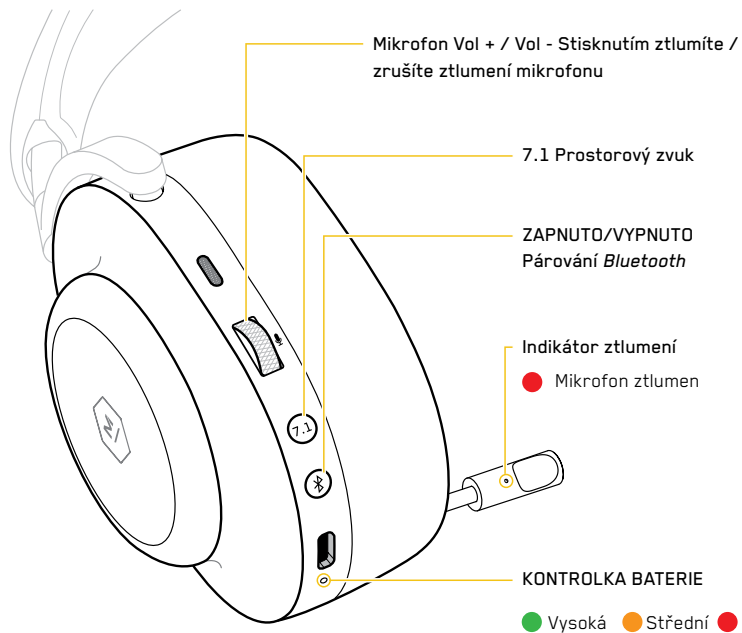

HI. tlačítko Vol + / Vol -

multifunkční tlačítko
1X: Přehrát/Pozastavit nebo
Přijmout/Ukončit hovor
2X: Přeskočit vpřed
3X: Přeskočit zpět
DLOUHÉ STISKNUTÍ: Hlasový asistent

Detailed description: This diagram shows the right side of the device, highlighting the HI. volume button and the multifunction button. The multifunction button is described with its various functions: single press for play/pause or call, double press for skip forward, triple press for skip back, and long press for voice assistant.

PŘIPOJENÍ

AUDIO PŘES KABEL

Zapojte dodaný kabel USB-C na 3,5 mm do zvukového vstupu pro sluchátka a zapojte pasivní (kabelové) audio. Aby zvuk fungoval, je nutné mít zapnutá sluchátka.

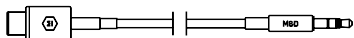

PÁROVÁNÍ / PŘIPOJENÍ K ZAŘÍZENÍ *BLUETOOTH*

Aktivujte režim párování zapnutím sluchátek MG20 a stisknutím tlačítka, dokud neblíká indikátor a neuslyšíte párovací tón. Otevřete nabídku *Bluetooth* na vašem zařízení a vyberte M&D MG20.

MULTIPOINT

Ke sluchátkům MG20 lze současně připojit až dvě zařízení, včetně adaptéru s nízkou latencí. Pokud jsou k MG20 připojena jiná zařízení než adaptér s nízkou latencí, pro opětovné připojení k adaptéru s nízkou latencí bude nutné sluchátka MG20 znovu přepnout do režimu párování.

NÍZKOLATENČNÍ ADAPTÉR

Připojte adaptér k PC nebo Playstation a zapněte sluchátka MG20. Pokud není vytvořeno žádné připojení:

1. Odpojte adaptér.
2. Přepněte MG20 do režimu párování.
3. Ujistěte se, že je váš počítač nebo Playstation ZAPNUTÝ.
4. Zapojte adaptér zpět.

ZAPNUTÍ/VYPNUTÍ NAPÁJENÍ

Stiskněte a přidržte  tlačítko ZAP/VYP. Při spuštění se zobrazí stav baterie. Pro úsporu energie sluchátka MG20 po 10 minutách nenošení přejdou do režimu spánku.

NASTAVITELNOST, PŘIZPŮSOBENÍ A KOMFORT



Upravte tak, aby se optimálně přizpůsobila.

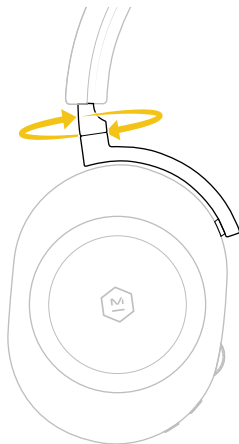

Pro pohodlí se otáčí.

VÝMĚNA / SEJMUŽÍ NÁUŠNÍKŮ

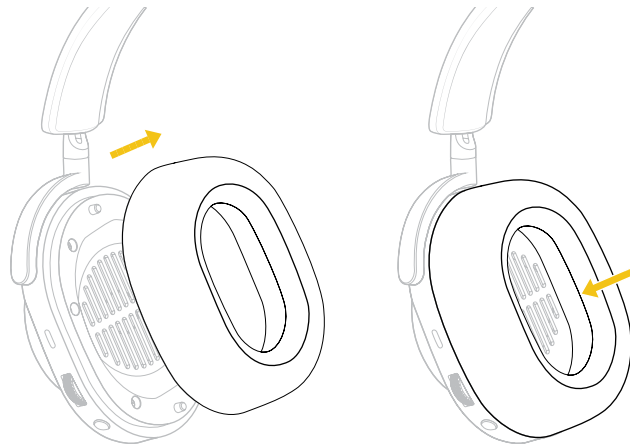

Ušní polštářky jsou pro snadnou výměnu magnetizovány. Jednoduše uchopte vnější kroužek ušního polštářku a odejměte. Znovu připojte náušníky tak, že zarovnáte dva vodící sloupky na náušníku s vnitřní částí náušníku.

MOBILNÍ APLIKACE

Stáhněte si aplikaci M&D Connect a získáte kompletní prostředí Master & Dynamic.



Pomocí aplikace M&D Connect získáte přístup k:

- Aktualizaci firmwaru
- Vlastnímu nastavení
- Předvolby ekvalizéru

Před použitím aplikace M&D Connect by sluchátka MG20 měla být připojena k vašemu telefonu v nastavení nabídky *Bluetooth*.

MIKROFONY

ODDĚLITELNÝ RAMENNÍ MIKROFON

Boom mikrofon je primární mikrofon sluchátek MG20 a poskytuje optimální kvalitu hovoru, ale lze jej kdykoli odpojit. Po odpojení bude aktivován vnitřní mikrofon.

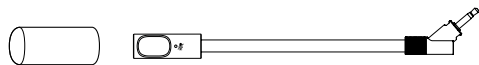

NABÍJENÍ

Chcete-li nabíjet, zapojte konektor USB-C a připojte se k napájecímu zdroji USB-A (nebo portu USB-A pomocí příloženého adaptéru).

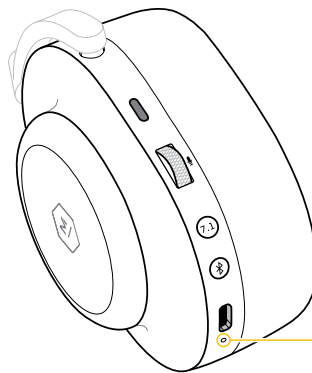

Sluchátka lze používat při nabíjení.

Po připojení kabelu USB svítí oranžová kontrolka nabíjení a plná zelená kontrolka ukazuje úplné nabití.

Indikátor

● Nabíjení

● Plně nabitó

SPÁROVÁNÍ 2 ZAŘÍZENÍ

1. Zadejte párovací režim a připojte se k zařízení 1.
2. Znovu přejděte do režimu párování a připojte se k zařízení 2.
Zařízení 1 se odpojí.
- 3.. Vypněte sluchátka.
4. Zapněte sluchátka a sluchátka se automaticky připojí k zařízení 1 a 2 současně.
5. Chcete-li zaměnit připojení sluchátek, pozastavte jedno zařízení a hrajte z druhého.

ÚDRŽBA / PÉČE

Náušníky a sluchátka čistěte měkkým, mírně navlhčeným hadříkem. Nenamáčejte, neponořujte a nedovolte vlhkosti proniknout k měničům a do vstupních jacků. Náhradní náušníky a kabely lze zakoupit na: www.masterdynamic.com

Nepouštějte sluchátka na zem, nesedejte na ně a nevystavujte je vodě, vlhkosti a extrémním teplotám.

Pokud sluchátka nepoužíváte, doporučujeme je vrátit do pouzdra. Aby nedošlo k poškození, neukládejte do polstrovaného pouzdra společně se sluchátky žádné další předměty. POZOR: Nesprávné otáčení nebo přetáčení náušníků může poškodit sluchátka.

TEPLOTNÍ ROZSAH

Tento výrobek používejte a skladujte v rozmezí teplot -4 °F až 113 °F (-20 °C až 45 °C). Baterii nabíjejte pouze v prostředí s teplotou od 41 °F do 104 °F (5 °C a 40 °C).

PŘÍSLUŠENSTVÍ

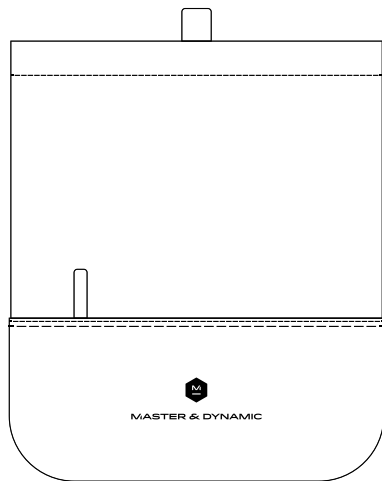

Vak na sluchátka



Kabel USB-C na 3,5 mm



Nabíjecí kabel USB-C na USB-A

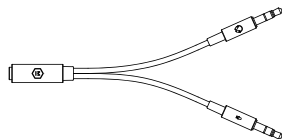

3,5mm audio rozbočovač umožňující samostatné připojení analogového mikrofonu a sluchátek

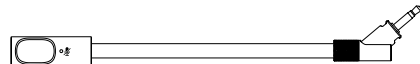

Mikrofon výložníku



Volitelný pěnový kryt pro snížení praskání a ochranu Boom mikrofonu

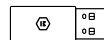

Adaptér s nízkou latencí

ÚDRŽBA + ŘEŠENÍ PROBLÉMŮ

SLUCHÁTKA A ZAŘÍZENÍ NELZE SPÁROVAT:

1. Ujistěte se, že jsou sluchátka nabitá. Vypněte a zapněte tlačítko VYP/ZAP.
2. Vypněte a zapněte *Bluetooth* na zdrojovém zařízení.
3. Vypněte *Bluetooth* na jakémkoli jiném zařízení, které je spárováno se sluchátky.
4. Stiskněte tlačítko napájení po dobu 5 sekund pro vstup do párovacího režimu.
5. Ujistěte se, že je na seznamu zařízení Bluetooth zvolena možnost „*M&D MG20*“.

Z PŘIPOJENÉHO ZAŘÍZENÍ *BLUETOOTH* NEJDE ŽÁDNÝ NEBO NEKVALITNÍ ZVUK.

1. Zařízení přesuňte blíže ke sluchátkům, protože předměty mezi sluchátky a zdrojem mohou signál blokovat.
2. Vyzkoušejte jinou hudební aplikaci nebo jinou stopu.
3. Vyzkoušejte jiné zvukové zařízení.
4. Odpojte se od multipointu a použijte pouze s jedním zařízením najednou.

OBNOVENÍ TOVÁRNÍHO NASTAVENÍ

Vypněte sluchátka. Podržte tlačítko napájení po dobu 5 vteřin pro vstup do párovacího režimu. Současně přidržte multifunkční tlačítko a tlačítko napájení, dokud LED kontrolky nezačnou blikat červeně/bíle. LED světlo 4x zabliká. Sluchátka se vyresetují.

ZDRAVÍ UŠÍ

Sluch je úžasná věc. Važte si ho a zacházejte s ním šetrně, aby Vám mohl být i nadále zdrojem jedinečných vjemů a celý život poskytoval úžasné zvukové zážitky.

Zjednodušeně řečeno, neposlouchejte „moc dlouho moc nahlas“ a dbejte na své uši. Zvonění, bolest nebo citlivost na vysoké frekvence může být znamením, že svým uším dáváte příliš zabrat a poškozujete si sluch.

Dobrým pravidlem je najít ideální úroveň hlasitosti a pak ji o deset nebo i více procent snížit. Zní to možná překvapivě, ale vaše uši si časem zvyknou na nižší hlasitost a to, co vám zprvu přišlo moc tiché, bude ideální pro dlouhodobější poslech.

NIHL

Hlukem způsobenou ztrátu sluchu způsobuje jak jednorázové, tak dlouhodobé vystavení nadměrnému počtu decibelů (dB). Toto poranění vnitřního sluchového orgánu je nezvratné a může postihnout lidi v kterémkoli věku. K poškození může dojít jednorázově nebo postupem času. Jednorázové vystavení silnému zvukovému „impulzu“, například explozi, nebo dlouhodobé vystavení nadměrnému hluku (nad 85 decibelů) může být zdraví škodlivé. Známkou poškození sluchu je například tinnitus, neboli šelest v uších, projevující se neustálým zvoněním, bzučením a šuměním. Národní institut hluchoty a dalších poruch komunikace (NIDCD) nabízí jednoduché řešení: vyhněte se příliš silnému hluku, který je příliš blízko nebo trvá příliš dlouho. Tady je několik všeobecných příkladů hluku z každodenního života: kompresor lednice (45 dB); běžný rozhovor (60 dB); městský provoz (85 dB); motocykl (95 dB); MP3 přehrávač při nejvyšší hlasitosti (105 dB); siréna (120 dB); petardy (150 dB).

UŽIVATELSKÁ PŘÍRUČKA

Společnost Master & Dynamic poskytuje na tento produkt záruku proti vadám materiálu nebo zpracování po dobu jednoho roku od data původního nákupu na našem webu, od autorizovaného prodejce nebo prodejce Master & Dynamic.

Na baterie je rovněž poskytována záruka správné funkce po dobu jednoho roku od data původního nákupu. Na vadné baterie se vztahuje omezená záruka společnosti Master & Dynamic, ale na opotřebení baterií při běžném používání se nevztahuje.

Pokud bude produkt vrácen v záruční době, společnost Master & Dynamic jej podle svého uvážení buď opraví nebo jej nahradí opraveným nebo repasovaným produktem se stejnými specifikacemi jako vrácený produkt. Tato omezená záruka je v souladu se všemi ostatními zárukami, výslovně uvedenými i naznačenými, včetně a nevyjímaje, jakékoli naznačené záruky prodejnosti nebo použitelnosti pro konkrétní účel.

Společnost Master & Dynamic nenesе žádnou odpovědnost za jakékoli přímé, nepřímé, náhodné nebo následné škody nebo výdaje, které vzniknou použitím tohoto produktu, včetně poškození vnějšího povrchu výrobku v důsledku používání.

Omezená záruka společnosti Master & Dynamic se nevztahuje na běžné opotřebení předmětů, jako jsou vybuchlé ovladače, opotřebení baterie při běžném používání, poničené kabely, ohnuté kolíky, poškození vnějšího povrchu výrobku, ztrátu nebo krádež.

Části ovlivněné opotřebením, jako ušní koncovky, náušníky či kabely, budou vyměněny pouze v případě poruchy způsobené vadou materiálu či výrobní vadou, a to pouze jednou za celou záruční dobu výrobku.

K uplatnění záruky na produkty zakoupené na našich webových stránkách nebo od autorizovaného prodejce je vyžadováno sériové číslo a doklad o koupi. Tyto zásady platí také pro produkty obdržené jako dárek.

Pokud budeme vyměňovat sluchátka z důvodu závady na baterii, vaše sluchátka budou nová nebo ekvivalentní novým z pohledu výkonu a spolehlivosti. Pokud sluchátka rozeberete nebo je vystavíte nadměrné vlhkosti, záruka zaniká. Pokud se domníváte, že je váš produkt v záruční době vadný, kontaktujte nás na adrese support@masterdynamic.com. Do e-mailu uveďte sériové číslo výrobku, potvrzení o koupi, telefonní číslo a úplnou adresu pro zaslání zboží. Po ověření sériového čísla, potvrzení o koupi a platnosti záruky dostanete autorizaci a instrukce k vrácení výrobku. Vezměte prosím na vědomí, že odeslání náhradního produktu proběhne po obdržení vadného produktu. Pokud máte dotazy týkající se záruky na váš produkt, kontaktujte podporu společnosti Master & Dynamic na adrese support@masterdynamic.com.

Qualcomm je ochranná známka nebo registrovaná ochranná známka společnosti Qualcomm Incorporated. aptX je ochranná známka nebo registrovaná ochranná známka společnosti Qualcomm Technologies International, Ltd.

Qualcomm aptX, Qualcomm aptX™ HD a Qualcomm aptX™ Low-Latency jsou produkty společnosti Qualcomm Technologies, Inc. a/nebo jejích dceřiných společností.

Slovní značka a logoBluetooth® jsou registrované ochranné známky společnosti Bluetooth SIG, Inc. a jakékoli použití těchto značek společností Master & Dynamic podléhá licenci. Ostatní ochranné známky a obchodní názvy jsou majetkem příslušných vlastníků.

Všechny registrované ochranné známky jsou majetkem příslušných vlastníků.



MASTER & DYNAMIC

دليل المستخدم

الألعاب اللاسلكية
سماعات الأذن **MG20**

شركة ماستر آند دايناميك هي شركة رائدة في مجال الصوتيات مقرها نيويورك، متخصصة في تصميم حلول صوتية متطورة تقنيًا. منتجاتنا عصرية تصلح لكل زمان، وهو مصنوعة من أجود المواد، ومصممة للعمل لفترات طويلة، وبذلك تحقق التوازن المثالي بين أناقة الشكل والمتانة والراحة من حيث الاستخدام والصوت المثالي.

نحن نختلف عن الآخرين

نظرة عامة

١. قنطرة برميوم[®] و للرأس من القماش المقوى
٢. سماعات أذن من المغنيسيوم مصبوب خفيف الوزن
٣. مدخل يو اس بي- نوع C للصوت السلبي والشحن
٤. ميكروفون بوم

٥. ميكروفونات داخلية

٦. ميموري فوم قابلة للاستبدال وسادات الأذن جلد الضأن

٧. ألومنيوم مصقول ذراع قابل للتعديل

المواصفات

الأبعاد 
١٧٣,٨٣ ملم × ١٩٧,٣٢ ملم × ٨٤,٥٣ ملم

الوزن 
٣١٢ جرام // ٣٢٢ جرام مع ميكروفون بوم

بلوتوث[®] جانبي 
تقنية بلوتوث ٥,٠

SBC, AAC وكوالكم* HD™ aptX™ للموسيقى و aptX™ زمن انتقال منخفض

مقاومة 
٣٢ أوم

محرك التشغيل 
٥٠ مم البريليوم



الجهة اليسرى

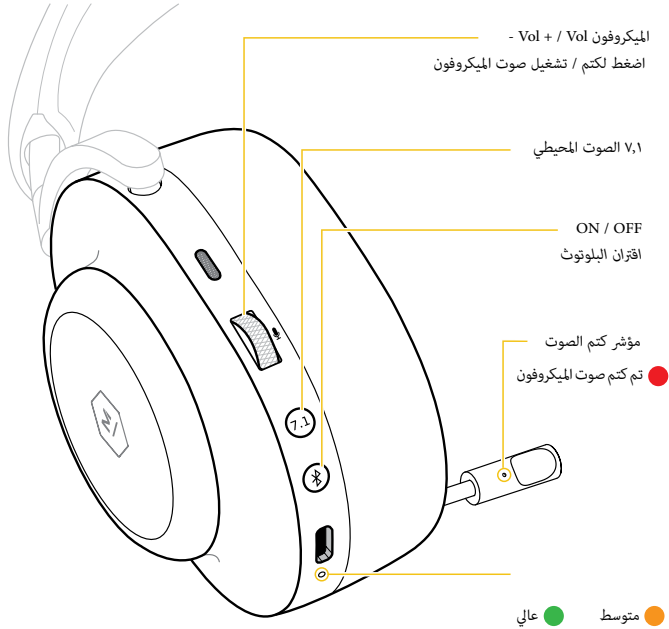

عناصر التحكم

الجهة اليمنى



الاتصال

صوت سلبي

قم بتوصيل كابل USB- من النوع C مع كابل ٣,٥ مم المرفق في مدخل صوت سماعة الرأس لتشغيل الصوت السلبي (السلبي). يجب تشغيل سماعات الرأس حتى يعمل الصوت.

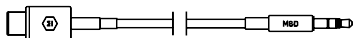

الاقتران / الاتصال بجهاز البلوتوث

قم بتفعيل وضع الاقتران عن طريق تشغيل MG٢٠ والاستمرار في الضغط على الزر * حتى تنبض الحلقة وتسمع نغمة الاقتران. ادخل على البلوتوث على جهازك واختر M&D MG٢٠.

متعددة النقاط

يمكن توصيل حتى جهازين مع MG٢٠ في وقت واحد ، بما في ذلك محول زمن الانتقال المنخفض. إذا تم توصيل جهازين غير محول زمن الانتقال المنخفض مع MG٢٠ ، فسيلزم إعادة MG٢٠ إلى وضع الاقتران لإعادة الاتصال بمحول زمن الانتقال المنخفض.

محول زمن الانتقال المنخفض

قم بتوصيل المحول بجهاز كمبيوتر شخصي أو بلاي استيشن وتشغيل MG٢٠. إذا لم يتم التوصيل:

١. افصل المحول.

٢ ضع MG٢٠ في وضع الاقتران.

٣ تأكد من تشغيل ON جهاز الكمبيوتر أو البلاي استيشن.

٤ أعد توصيل المحول.

تشغيل ON/OFF

استمر في * الضغط على زر ON / OFF. سيتم عرض مستوى البطارية عند بدء التشغيل. للحفاظ على الطاقة، تدخل MG٢٠ في وضع السكون بعد ١٠ دقائق من عدم ارتدائها.

القابلية للتعديل والملاءمة والراحة



• الضبط للحصول على ارتداء مثالي.

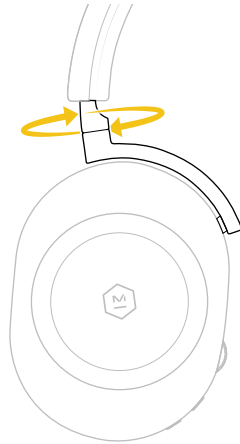

• تدور بانسيابية لمزيد من الراحة

تغيير / إزالة وسادات الأذن

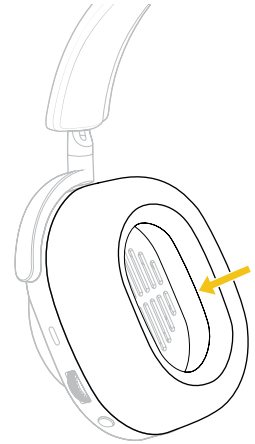
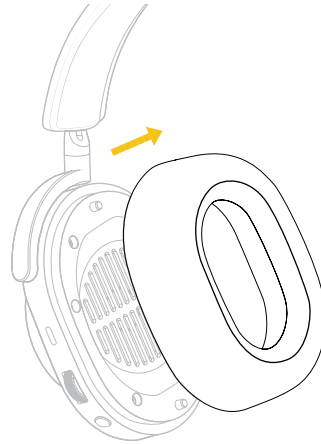

سماعات أذن مغطاة لسهولة الإزالة والاستبدال. فك الحلقة الخارجية للسماعة من لوحة الأذن وأزالتها بسهولة. أعد تركيب وسادات الأذن من خلال محاذاة سنادتين التوجيه في سماعة الأذن مع فتحتي التوجيه داخل وسادة الأذن

تطبيق الهاتف المحمول

قم بتنزيل تطبيق M&D Connect للحصول على تجربة ماستر آند ديناميك الكاملة.



استخدم تطبيق M&D Connect للوصول إلى:

- تحديثات البرامج الثابتة • الإعدادات المخصصة
- الضبط المسبق لخاصية EQ

يجب توصيل MG20 بهاتفك في إعدادات قائمة البلوتوث قبل استخدام تطبيق M&D Connect.

الميكروفونات

ميكروفون يوم قابل للفصل

ميكروفون الذراع هو الميكروفون الأساسي في MG20 ويوفر جودة تحدث مثالية، ولكن يمكن فصله في أي وقت. عند فصله، يتم تشغيل الميكروفون الداخلي تلقائيًا.



الشحن

للشحن، قم بتوصيل موصل USB - نوع C وتوصيله بمصدر طاقة USB-A (أو منفذ USB-A باستخدام المحول المرفق).



يمكن استخدام سماعات الرأس أثناء الشحن.

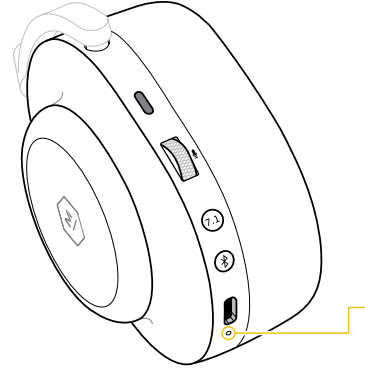

يشير الضوء البرتقالي الثابت إلى الشحن بينما يشير الضوء الأخضر الثابت إلى اكتمال الشحن عند توصيل كابل USB.

المؤشر

● الشحن

● اكتمال الشحن

الصيانة/الرعاية

نظف وسائد الأذن وسماعات الرأس بقطعة ناعمة ورطبة نوعاً ما من القماش. تجنب النقع أو الغمر أو السماح بوصول الرطوبة إلى المشغل أو مقابس الكابلات. يمكن شراء وسادات الأذن والكابلات البديلة من: www.masterdynamic.com

تجنب سقوط سماعات الرأس أو الجلوس عليها أو تعريضها للمياه أو الرطوبة أو درجات الحرارة العالية.

يوصى بإعادة سماعات الرأس إلى حقيبة التخزين في حالة عدم استخدامها. لتجنب التلف، تجنب وضع أية أغراض أخرى في الحقيبة القماش مع سماعات الرأس. تحذير: قد يؤدي تدوير أغطية الأذن بشكل غير صحيح أو المبالغة في تدويرها إلى تلف سماعات الرأس.

نطاق درجة الحرارة

استخدم هذا المنتج واحتفظ به في نطاق درجة حرارة يتراوح من -٤ درجة فهرنهايت إلى ١١٣ درجة فهرنهايت (من -٢٠ درجة مئوية إلى ٤٥ درجة مئوية) فقط. اشحن البطارية في مكان تتراوح فيه درجة الحرارة من ٤١ إلى ١٠٤ درجة فهرنهايت (من ٥ إلى ٤٠ درجة مئوية) فقط.

الاقتران بجهازين

١. قم بتفعيل وضع الاقتران ومن ثم توصيل جهازك ١،٢.

قم بتفعيل وضع الاقتران ومن ثم توصيل جهازك ٢. سيتم قطع اتصال الجهاز ١.
٣ إيقاف تشغيل OFF سماعات الرأس.

٤ قم بتشغيل سماعة الرأس وسيتم توصيل سماعة الرأس تلقائياً إلى الجهاز ١

و ٢ في آن واحد.

٥ إيقاف جهاز واحد والتشغيل من الآخر لتبديل اتصال سماعة الرأس.

الملحقات

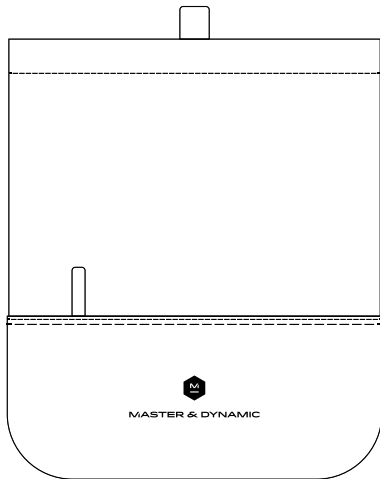

حقيفة السماعة



كابل USB-نوع C ٣.٥ ملم



توصيل كابل شحن USB-نوع C إلى كابل USB-A

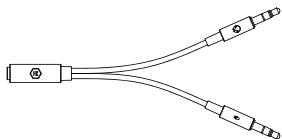

مقسم صوت مقاس ٣,٥ مم للسماح بوصلات منفصلة للميكروفون التناظري وسماعة الرأس

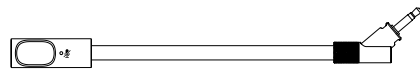

ميكروفون بوم



غطاء فوم لميكروفون بوم اختياري لتقليل أصوات الطقطقة وحماية الميكروفون



محول زمن الانتقال المنخفض

الصيانة + اكتشاف الأخطاء وإصلاحها

إعادة ضبط المصنع*

إيقاف تشغيل سماعات الرأس. اضغط باستمرار علي زر الطاقة < لمدة 5 ثوان لتفعيل وضع الاقتران. اضغط في آن واحد علي زر متعدد الوظائف وزر الطاقة حتى تضيء مصابيح LED باللون الأحمر/الأبيض. يومض ضوء LED Ex. ثم يتم إعادة ضبط سماعات الرأس.

سماعات الرأس لا تقتزن مع الجهاز.

١. تأكد من شحن سماعات الرأس. تشغيل ON دائرة الطاقة وإيقافها OFF.

٢. قم بإيقاف تشغيل OFF البلوتوث ثم قم بتشغيله ON مرة أخرى علي الجهاز المصدر.

٣. قم بإيقاف تشغيل خاصية البلوتوث على أي جهاز آخر مقترن مع سماعات الرأس.

٤. اضغط باستمرار علي زر الطاقة < لمدة 5 ثوان لتفعيل وضع الاقتران.

٥. تأكد من اختيار "GO M&D MG٢٠" في قائمة جهاز البلوتوث.

اختفاء الصوت أو جودة الصوت رديئة من جهاز بلوتوث متصل.

١. • تحريك الجهاز الأقرب إلى سماعات الأذن مثل الأشياء المادية بين سماعات الأذن والمصدر قد يُعطّل الإشارة.

٢ • جرب تطبيق مقطع صوتي آخر أو جرب مسار آخر.

٣ • جرب جهاز صوت مختلف.

٤ افصله عن عدة نقاط واستخدمه مع جهاز واحد فقط في كل مرة.

فقدان السمع الناجم عن الضوضاء

تُعد حالة فقدان السمع الناجم عن الضوضاء حالة يمكن الوقاية منها، وتحدث نتيجة التعرض غير المتكرر ولفترة طويلة لمستويات زائدة من الديسيبل. ولا يُمكن علاج الضرر الذي يصيب الهياكل الداخلية الحساسة للأذن ويمكن أن يصاب به الناس من كافة الأعمار. وقد يحدث الضرر مرة واحدة أو بالتدرج مع مرور الزمن. وقد يُسبب التعرض غير المتكرر لصوت "نبضة" شديد كانهجار، أو التعرض المستمر لأصوات عالية تتجاوز ٨٥ ديسيبل أضراراً كبيرة. تشمل مؤشرات فقدان السمع الناجم عن الضوضاء فقدان السمع وحدوث الطنين (تهيؤات سماع الضوضاء)، وهي حالة يشعر فيها الشخص برنين أو طنين أو دوي مستمر. يقدم المعهد الوطني للصمم واضطرابات التواصل هذه الآلية البسيطة وهي: تجنب التعرض للأصوات العالية أو القريبة أو التي تدوم لفترات طويلة. وفيما يلي بعض المراجع العامة لمستويات الصوت التي تتعرض لها في الحياة اليومية: طنين التلابة (٤٥ ديسيبل)؛ المحادثة العادية (٦٠ ديسيبل)؛ حركة المرور في الشارع (٨٥ ديسيبل)؛ الدراجات النارية (٩٥ ديسيبل)؛ مشغل الـ MP٣ بالحجم الكامل للصوت (١٠٥ ديسيبل)؛ صفارات الإنذار (١٢٠ ديسيبل)؛ الألعاب النارية (١٥٠ ديسيبل).

صحة الأذن

تُعد قدرتنا على السمع من القدرات المُذهلة فلذا عامل أذنيك كأدوات ثمينة، وستستمر في تزويدك ببيانات استثنائية وعمر مليء بالتجارب الصوتية المدهشة.

بشكل عام، لا تستمع "بصوت عالٍ جداً" أو لفترة طويلة جداً" واهتم بأذنيك. قد يكون الرنين أو عدم الراحة أو الحساسية للترددات العالية والطنين الثلاثي إشارة من أذنيك بأنك تدفعهما إلى حدودهما وتسبب لهما ضرر لا يمكن إصلاحه.

على سبيل الممارسة العامة، اكتشف ما يبدو أنه مستوى استماعك المفضل، ثم اخفض حجم الصوت بنسبة ١٠٪ أو أكثر. ومما يثير الدهشة هو أن أذنيك ستتأقلم مع حجم صوت أقل نوعاً ما بمرور الوقت، وما يبدو أنه صوتاً هادئاً في البداية قد يكون مثاليًا لفترات استماع أطول.

الضمان + خدمة العملاء

تضمن ماستر آند دينايميك هذا المنتج ضد العيوب الموجودة في المواد أو جودة العمل لمدة سنتين من تاريخ الشراء الأصلي علي موقعنا الإلكتروني أو من تاجر أو موزع معتمد لدى ماستر آند دينايميك.

واستثناءً من فترة الضمان هذه، يتم ضمان استمرار البطاريات في العمل على نحو سليم لمدة سنة واحدة من تاريخ الشراء الأصلي. يُغطي ضمان شركة ماستر آند دينايميك البطاريات المعيبة ولكن لا يُغطي تلف البطارية من الاستعمال العادي.

وفي حالة إعادة المنتج أثناء فترة الضمان، ستقوم ماستر آند دينايميك وفقاً لتقديرها إما بإصلاح المنتج المعيب أو استبداله بمنتج آخر تم إصلاحه أو تجديده وله نفس مواصفات المنتج الذي تمت إعادته، يحل هذا الضمان محل كافة الضمانات الأخرى، الصريحة أو الضمنية، التي تشمل على سبيل المثال لا الحصر، أي ضمان صلاحية العرض في السوق أو الملائمة لغرض معين.

لا تلتزم ماستر آند دينايميك على الإطلاق بأي تعويضات أو نفقات مباشرة أو غير مباشرة أو تعبية تنشأ عن استخدام هذا المنتج.

لا يغطي ضمان شركة ماستر آند دينايميكس ليمتد، التلف الناتج عن الاستعمال العادي مثل انتفاخ المعالج أو ضعف البطارية الناتج عن الاستعمال العادي أو انقطاع الكابلات أو انثناء المقاييس أو الفقد أو السرقة. لن تُستبدل قطع الغيار، مثل وسائد الأذن والكابلات، التي تتعرض للتلف الناتج عن الاستعمال العادي إلا في حال وجود عطل ناتج عن عيوب المواد أو التصنيع، ولمرة واحدة فقط أثناء فترة ضمان منتجك.

يُطلب الرقم التسلسلي وإثبات الشراء لتفعيل ضمان المنتجات المشتراة من موقعنا أو من بائع تجزئة أو موزع معتمد. تنطبق هذه السياسة أيضا علي المنتجات المستلمة كهديه.

إذا كنا بحاجة إلى استبدال سماعات الأذن بسبب عيب في البطارية، فإن سماعات الأذن التي ستحصل عليها ستكون جديدة أو مكافئة للجديدة في الأداء والاعتمادية. يلغي الضمان في حالة تفكيك سماعات الرأس الخاصة بك أو تعريضها لرطوبة زائدة. إذا اعتقدت أن منتجك معيب أثناء فترة الضمان، فيرجي التواصل معنا على support@masterdynamic.com. يرجى كتابة الرقم المسلسل لمنتجك ومستند الشراء ورقم الهاتف وعنوان شحن المرتجع بالكامل في رسالتك إلينا. سوف نصدر لك تصريح الإعادة وتعليمات شحن المنتج المرتجع شرط كتابة الرقم المسلسل لمنتجك ومستند الشراء وصلاحية الضمان. يرجى العلم بأن إرسال المنتج البديل لن يحدث سوى بعد استلامنا للمنتج المعيب. إذا كانت لديك أسئلة تتعلق بضمن منتجك، فيمكنك التواصل معنا عبر دعم Master & Dynamic على support@masterdynamic.com

تُعتبر Qualcomm علامة تجارية أو علامة تجارية مسجلة لشركة *Qualcomm Incorporated*. وتعتبر *aptX* علامة تجارية أو علامة تجارية مسجلة لشركة *Qualcomm Technologies International, Ltd*.

منتجات زمن الانتقال المنخفض من *Qualcomm aptX* و *Qualcomm aptX* HD و *Qualcomm aptX* Low هي منتجات لشركة *Qualcomm Technologies, Inc*. و / أو الشركات التابعة لها.

تعد علامة *Bluetooth* وشعاراتها علامات تجارية مسجلة مملوكة لشركة *Bluetooth SIG, Inc*. وأي استخدام لهذه العلامات من قبل ماستر أند ديناميك يتم بموجب ترخيص. العلامات التجارية والأسماء التجارية الأخرى هي ملك لأصحابها.

جميع العلامات التجارية المسجلة هي ملك لأصحابها.



MASTER & DYNAMIC

ユーザーマニュアル

MG20

ワイヤレスゲーム用
ヘッドホン

Master & Dynamic は、技術的に洗練されたサウンドツールの構築に深い情熱を持つ、ニューヨーク市を拠点とした高級オーディオ会社です。モダンで時代を超越したデザインで、最高級の素材のみを使用し、高耐久性設計の当社製品は、美しさ、強さ、快適さ、そして優れた音を完璧に調和させています。

決して同じ音には聞こえません。

概要

1. プレミアムな Alcantara® とコーティングされたキャンバス生地へのヘッドバンド
2. 軽量鋳造マグネシウム製イヤークップ
3. USB-C 入力でのパッシブオーディオと充電
4. ブームマイク

5. 内部マイク
6. 交換可能なメモリアフォームのラムスキン製のイヤークップ
7. 研磨アルミニウム製の調整可能なアーム

仕様

📏 寸法
173.83mm x 197.32mm x 84.53mm

📖 重量
312g // 322g (ブームマイク含む)

📶 BLUETOOTH® プロファイル
Bluetooth 5.0 テクノロジー

SBC、AAC & Qualcomm® aptX™ HD
for music、aptX™ Low-Latency

🔊 インピーダンス
32Ω

🌀 ドライバー
50mm、ベリリウム製

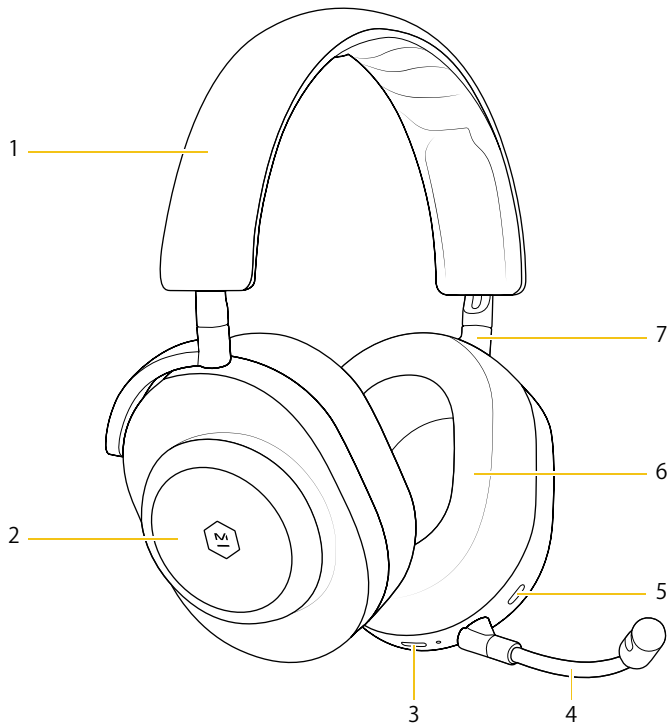

左

コントロール

右



接続

有線オーディオ

付属の USB-C 3.5mm ケーブルをヘッドホンオーディオ入力に接続すると、パッシブ(有線)オーディオを使用できます。オーディオを機能させるには、ヘッドホンの電源をオンにする必要があります。

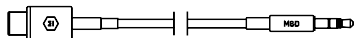

BLUETOOTHデバイスのペアリング/接続

MG20の電源を入れて、ペアリングモードをアクティブにし、* ボタンを呼び出し音が鳴り、ペアリングトーンが聞こえるまでボタンを押し続けます。接続したいデバイスの Bluetooth メニューにアクセスし、M & DMG20 を選択します。

マルチポイント

MG20には、低遅延アダプターを含めて、一度に2つまでのデバイスを接続できます。低遅延アダプター以外の2つのデバイスがMG20に接続されている場合、低遅延アダプターに再接続するには、MG20をペアリングモードに戻す必要があります。

低遅延アダプター

アダプターをコンピューターまたは PlayStation に接続してMG20の電源を入れてください。接続できない場合は次をお試しください。

1. アダプターを取り外します。
2. MG20 をペアリングモードにします。
3. PCまたはPlaystationの電源がオンになっていることを確認します。
4. アダプターを接続し直します。

電源のオン/オフ

ボタンを長押しして、電源のオン/オフを切り替えます。起動時にはバッテリー残量が表示されます。MG20は10分間着用しないとスリープモードに入って電力を節約します。

調節、フィット、快適さ



最良のフィット感を得るように調節

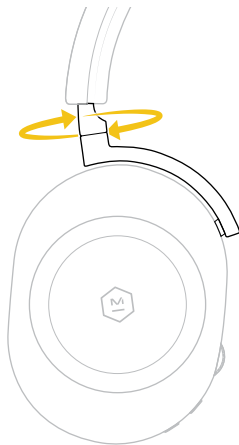

快適なように回転

イヤークッションの交換/取り外し

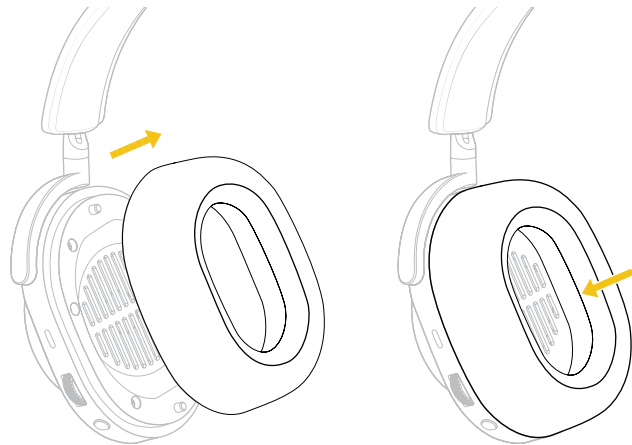

イヤークッションは磁石式になっており、容易に取り替えができます。イヤークッションの外側のリングをつかんで取り外してください。イヤークッションを取り付けるには、その内側にある2つのガイド穴に、イヤークッションの2つのガイドポストを合わせます。

モバイルアプリ

M&D Connectアプリをダウンロードし、Master & Dynamic 製品を存分にお楽しみください。



M&D Connect アプリでは、次が可能です。

- ファームウェアの更新
- カスタム設定
- EQプリセット

M&D Connect アプリ使用前に、MG20をスマホの Bluetooth メニュー設定から接続しておいてください。

マイク

取り外し可能なブームマイク

ブームマイクはMG20の主なマイクで、高質の通話ができますが、取り外すことも可能です。取り外すと、内蔵マイクが自動的にオンになります。



充電

充電するには、USB-Cコネクタを USB-A 電源(または付属のアダプタを使用してUSB-Aポート)に接続します。

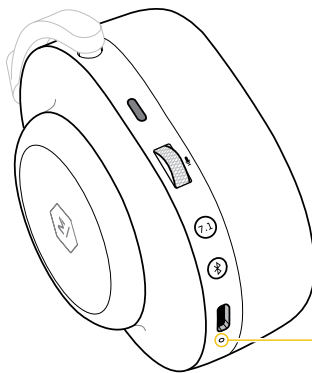
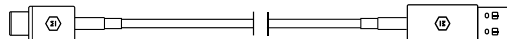

ヘッドホンは充電中にも使用できます。

USBケーブルが接続されている場合、充電中にはオレンジ色が、完全に充電されると緑色が点灯します。

インジケータ

● 充電中 ● フル充電

デバイス2つとのペアリング

1. ペアリングモードに入れ、デバイス1に接続します。
2. 再度ペアリングモードに入れ、デバイス2に接続します。デバイス1が切断されます。
3. ヘッドフォンの電源をオフにします。
4. ヘッドホンをオンにすると、ヘッドフォンは自動的にデバイス1と2に同時に接続されます。
5. 一方のデバイスを一時停止し、もう一方のデバイスから再生してヘッドホン接続を切り替えます。

メンテナンスとお手入れ

イヤークラッドとヘッドホンは、柔らかく、少し湿った布できれいにしてください。ドライバーやケーブルジャックは水に浸したり、沈めたりせず、また近くに水気が来ないようにしてください。交換用のイヤークラッドとケーブルは、www.masterdynamic.com で購入できます。

ヘッドホンは落としたり、上に座ったり、また水、湿気、または極端な温度にさらさないようにしてください。

使用していないときは、イヤホンを専用ポーチに戻すことをお勧めします。損傷を避けるため、キャンバスケースにはヘッドホンと一緒に他のものを入れないでください。注意：イヤークラッドを誤った回し方をしたり、回しすぎたりすると、ヘッドホンが破損する可能性があります。

温度範囲

この製品は次の温度範囲でのみ使用、保管してください：-4°F～113°F (-20°C～45°C)。バッテリーの充電は次の温度範囲でのみ行ってください：41°F～104°F (5°C～40°C)。

アクセサリー

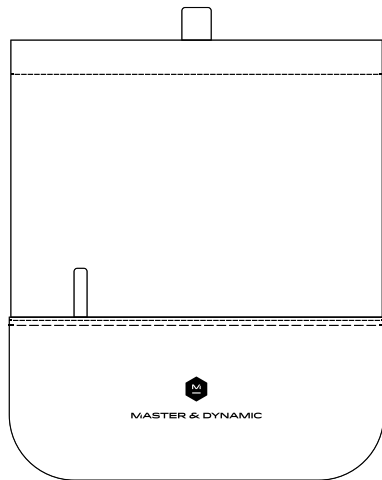

ヘッドホンポーチ



USB-C～3.5mmケーブル



USB-C～USB-A充電ケーブル

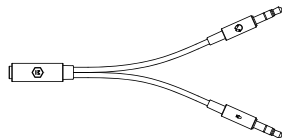

3.5mmオーディオスプリッターをお使いになると、別々のアナログマイクとヘッドフォンを接続できます

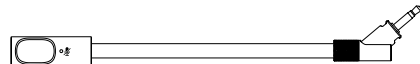

ブームマイク



オプションのブームマイクフォームカバーは、ポップ音を低減し、マイクを保護します



低遅延アダプター

メンテナンスとトラブルシューティング

ヘッドホンとデバイスのペアリングができません。

1. ヘッドホンが充電されていることを確認してください。電源スイッチをいったんオフにしてから、再度オンにします。
2. ソースデバイスで Bluetooth をオフにし、再びオンにします。
3. ヘッドホンとペアリングされている他のデバイスで Bluetooth 機能をオフにします。
4. 電源ボタンを5秒以上押し続けてペアリングモードに入ります。
5. Bluetooth デバイスで“M&DMG20”が選択されていることを確認します。

接続した BLUETOOTH デバイスからの音がしない、または音質が悪い

1. 接続するデバイスをヘッドホンに近づけます。間に障害物があると信号がさえぎられることがあります。
2. 他の音楽アプリか、別のトラックを試してみます。
3. 別のオーディオデバイスを試してみます。
4. マルチポイントから切断し、一度に1つのデバイスでのみ使用します。

出荷時の状態にリセット

ヘッドホンの電源をオフにします。電源ボタンを5秒以上押し続けてペアリングモードに入ります。LED ライトが赤/白に点滅するまで、マルチファンクションボタンと電源ボタンを同時に長押しします。LED ライトが4回点滅します。これでヘッドホンがリセットされます。

聴覚を守るために

人間の聴力には素晴らしいものがあります。耳を貴重なツールとして扱えば、耳は並外れたデータを、そして一生涯素晴らしい音響体験をもたらしてくれます。

一般的には、「大きすぎる音や、あまりに長時間」聴かずに、自身の耳をいたわってください。耳鳴り、不快感、高い周波数の音や高音に敏感になる、などは耳が限界に達していることを耳が告げてくれる徴候で、取り返しの付かない損傷を受けている場合があります。

目安としては、好みのリスニング音量と思われるものを見つけ、それから10%以上音量を小さく調整するようにしてください。驚くべきことに、耳は時間が経つと少し低めの音量に慣れてきて、最初は静か過ぎると思っても、長時間のリスニングでは丁度良い音量と感じます。

NIHL

NIHL (音響性外傷) は、1 回だけ、また長期にわたって過度の音量 (デシベル、dB) への暴露で引き起こされる障害で、予防可能です。敏感な内耳構造への害は不可逆的で、すべての年齢層の人々が影響を受ける可能性があります。損傷は、1 回の暴露、または徐々に長期間にわたって起こります。爆発などの強烈な「衝撃」音への1回限りの暴露、または85デシベルを超える大きな音への継続的暴露により、損傷が起こり得ます。NIHL の徴候には、難聴や耳鳴り、常に音が鳴り響く、ブーンという音がする、轟音を感じるなどがあります。NIDCD (米国立聴覚障害研究所) の簡単な目安では、「あまりにも大きく、近く、または長すぎる音への暴露を避けてください」としています。日常生活の音のレベルとしては、次を参考にしてください: 冷蔵庫の音 (45 デシベル)、通常の会話 (60 dB)、町中の交通 (85 デシベル)、オートバイ (95 dB)、最大音量のMP3プレイヤー (105 dB)、サイレン (120 dB)、爆竹 (150 dB)。

保証と顧客サービス

Master & Dynamic は、当社のウェブサイトまたは認定 Master & Dynamic 小売業者または再販業者からの最初の購入日から 1 年間、材料または製造上の欠陥に対してこの製品を保証します。また、バッテリーは、元の購入日から 1 年間適切に機能することを保証します。Master & Dynamic はバッテリーの欠陥は限定的保証の対象としていますが、通常の使用によるバッテリーの劣化は対象外です。

保証期間内に返品された場合、Master & Dynamic は、欠陥のある製品を修理するか、返品された製品と同じ仕様の修理または再生された製品と交換します。この限定保証は、商品性または特定の目的への適合性の黙示的保証を含むがこれに限定されることなく、明示的または黙示的を問わずすべての他の保証に代わるものです。

Master & Dynamic は、本製品の使用に起因する直接的、間接的、偶発的または派生的損害または費用（本製品の外観の使用に関連する損害を含む）についていかなる種類の責任も負わないものとします。

Master & Dynamic の限定保証は、ドライバーの損傷、通常の使用によるバッテリーの劣化、コードの切断、ジャックの折れ曲がり、製品の外観の損傷などの通常の劣化や、紛失、盗難は対象外です。イヤーチップ、イヤープッド、ケーブルなど交換可能部品の通常の使用による損傷は、材料や製造上の欠陥により誤動作が発生した場合にのみ、保証期間中に 1 回のみ交換いたします。

当社のウェブサイトまたは認定小売店または再販業者から購入された製品の保証適用には、シリアル番号とご購入証明が必要です。このポリシーは、贈り物として受け取られた製品にも適用されます。

バッテリーの欠陥により製品を交換する必要がある場合は、交換した製品は性能と信頼性において新品または新品と同等のものになります。製品を分解したり、過度の湿気にさらした場合、この保証は無効となります。保証期間内に製品に欠陥があると思われる場合は、support@masterdynamic.com までご連絡ください。弊社へのメッセージには、製品のシリアル番号、購入証明、電話番号、返送先の住所を記載してください。シリアル番号、購入証明と保証が有効であれば、返品承認と返品方法をご案内させていただきます。なお、代替品の発送は、当社が不良品を受領した後ののみ行われますのでご注意ください。製品保証に関するご質問は、Master & Dynamic サポート (support@masterdynamic.com) にお問い合わせください。

Qualcomm は、Qualcomm Incorporated の商標または登録商標です。aptX は、Qualcomm Technologies International, Ltd. の商標または登録商標です。

Qualcomm aptX、Qualcomm aptX™ HD、および Qualcomm aptX™ Low-Latency は、Qualcomm Technologies, Inc. および/またはその子会社の製品です。

Bluetooth® のワードマークとロゴは Bluetooth SIG, Inc. が所有する登録商標であり、Master & Dynamic によるそのようなマークの使用はライセンスに基づいています。その他の商標および商号は、それぞれの所有者のものです。

すべての登録商標は、それぞれの所有者の所有物です。



MASTER & DYNAMIC

사용설명서

MG20 무선 게이밍
헤드폰

Master & Dynamic 은 뉴욕시에 본사를 둔 프리미엄 오디오 회사로서 기술적으로 정교한 사운드 툴을 제작하기 위해 열정을 쏟고 있습니다. 현대적이면서도 유행에 구애받지 않는 당사 제품은 최고급 소재만을 사용하고 견고하게 설계되어 미적 특성, 강도, 편안함 및 최상의 사운드를 완벽하게 겸비하고 있습니다.

차별화된 사운드

개요

1. Premium Alcantara® 및 코팅된 캔버스 헤드밴드
2. 가벼운 캐스트 마그네슘 이어컵
3. 패시브 오디오와 충전용 USB-C
4. 붐 마이크
5. 내장 마이크
6. 교체 가능 메모리 폼 양가죽 이어패드
7. 광택 알루미늄 조정 암

사양

- 규격
173.83mm x 197.32mm x 84.53mm
- 중량
312g // 322g(붐 마이크 포함)
- 블루투스® 프로파일
블루투스 5.0 기술
- 음악용 SBC, AAC 및 Qualcomm® aptX™ HD, aptX™ 저지연
- 임피던스
32 Ohms
- 드라이버
50mm 베릴륨



왼쪽

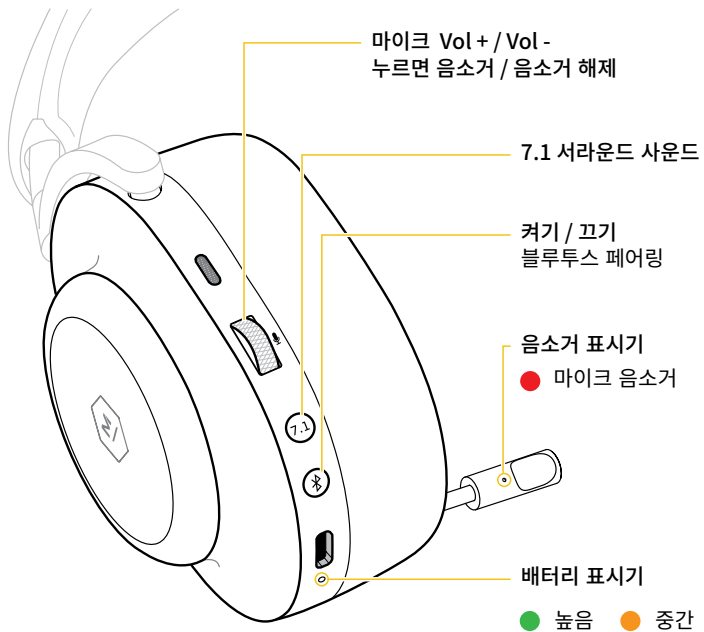

제어

오른쪽



연결

유선 오디오

제공된 USB-C to 3.5mm 케이블을 헤드폰 오디오 입력에 연결하여 패시브 (무선) 오디오를 연동합니다. 오디오가 작동하려면 헤드폰의 전원이 켜져 있어야 합니다.

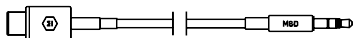

페어링 / 블루투스 기기에 연결

MG20의 전원을 켜 다음 링이 깜빡이고 페어링 톤이 들릴 때까지 버튼을 * 눌러서 페어링 모드를 활성화합니다. 사용하는 기기의 블루투스 메뉴에서 M&D MG20을 선택합니다.

멀티포인트

저지연 어댑터를 포함해 한 번에 최대 2개의 기기를 MG20에 연결할 수 있습니다. 저지연 어댑터가 아닌 2개의 기기가 MG20에 연결된 경우, 저지연 어댑터에 다시 연결하려면 MG20을 페어링 모드로 전환해야 합니다.

저지연 어댑터

어댑터를 PC 또는 플레이스테이션에 연결하고 MG20의 전원을 켭니다. 연결되지 않은 경우:

1. 어댑터를 뽑습니다.
2. MG20을 페어링 모드로 전환합니다.
3. PC 또는 플레이스테이션의 전원이 켜져 있는지 확인합니다.
4. 어댑터를 다시 꽂습니다.

전원 켜기/끄기

버튼을 길게 눌러서 * 전원을 켜기/끄기 합니다. 시작 시에 배터리 잔량이 표시됩니다. 10분 동안 착용하지 않으면 전원을 절약하기 위해 MG20은 절전 모드로 전환됩니다.

조정성, 착용감 및 편안함



조정해서 최적의 착용감을 찾습니다.

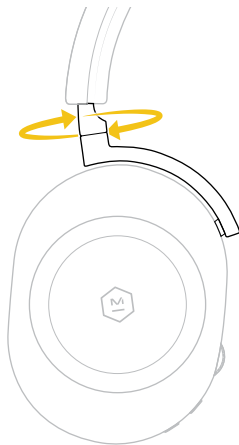

회전해서 편안하게 맞춥니다.

이어패드 교체 / 제거

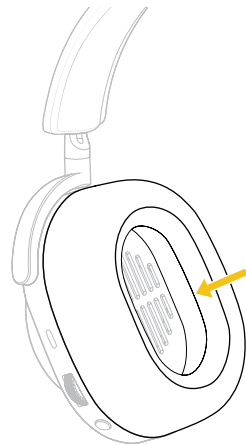
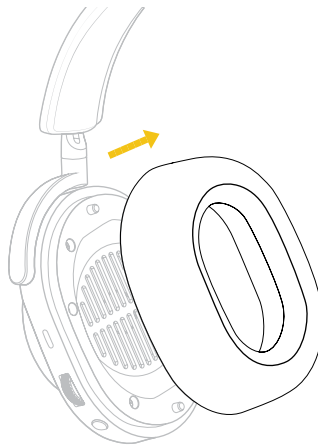

이어패드는 자기를 띠어서 쉽게 교체할 수 있습니다. 간단하게 이어패드의 외부 링을 잡고 제거하면 됩니다. 이어컵에 있는 두 가이드 포스트를 이어패드 안쪽에 맞춰서 이어패드를 다시 부착합니다.

모바일 앱

완벽한 Master & Dynamic을 경험하려면 M&D Connect 앱을 다운로드하세요.



M&D Connect 앱을 사용하여 다음 기능을 이용하세요.

- 펌웨어 업데이트
- 맞춤 설정
- EQ 사전 설정

M&D Connect 앱을 사용하기 전에 블루투스 메뉴 설정을 통해 MG20에 연결해야 합니다.

마이크

분리형 붐 마이크

붐 마이크는 MG20의 기본 마이크이며 최적의 통화 품질을 제공하지만, 언제든지 분리할 수 있습니다. 분리되면, 내장 마이크가 자동으로 활성화됩니다.

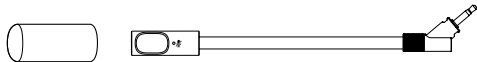

충전

충전하려면, USB-C 커넥터를 끼우고 USB-A 전원장치(또는 포함된 어댑터를 사용하여 USB-A 포트)에 연결합니다.

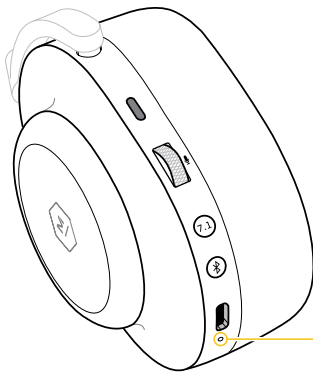

충전 중에도 헤드폰을 사용할 수 있습니다.

USB 케이블이 연결되었을 때, 주황색등은 충전 중임을, 녹색등은 완전 충전을 나타냅니다.

표시기

● 충전 중

● 충전 완료

2개의 기기에 페어링

1. 페어링 모드에 들어가서 첫 번째 기기에 연결합니다.
2. 페어링 모드에 다시 들어가서 두 번째 기기에 연결합니다. 첫 번째 기기는 연결이 끊어집니다.
3. 헤드폰의 전원을 끕니다.
4. 헤드폰을 켜면 헤드폰은 자동으로 첫 번째 기기 및 두 번째 기기에 동시에 연결됩니다.
5. 헤드폰 연결을 바꾸려면 한 장치를 일시 정지하고 다른 장치에서 재생합니다.

유지보수 / 관리

약간 젖은 부드러운 천으로 이어패드와 헤드폰을 깨끗이 하세요. 드라이버나 케이블 잭을 물에 적시거나 담그지 말고, 주변에 습기가 차지 않도록 하세요. 교체용 이어패드와 케이블은 www.masterdynamic.com 에서 구매할 수 있습니다.

헤드폰을 떨어뜨리거나 그 위에 앉지 말고, 물, 습기 또는 극한 온도에 노출시키지 마세요.

사용하지 않을 때는 헤드폰을 보관 파우치에 두는 것이 좋습니다. 손상을 방지하려면, 헤드폰을 헤드폰 파우치에 다른 품목들과 함께 보관하지 마세요. 주의: 이어컵을 잘못 돌리거나 너무 돌리면 헤드폰이 손상될 수 있습니다.

온도 범위

본 제품은 -20°C ~ 45°C (-4°F ~ 113°F) 사이의 온도에서만 사용하고 보관하세요. 5°C ~ 40°C (41°F ~ 104°F) 사이의 온도에서만 배터리를 충전하세요.

액세서리

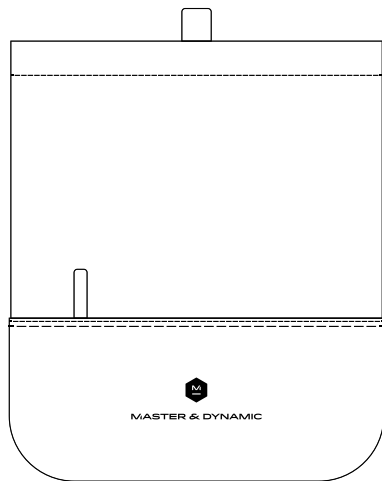

헤드폰 파우치



USB-C to 3.5mm 케이블



USB-C to USB-A 충전 케이블

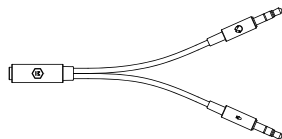

3.5mm 오디오 스플리터로 아날로그 마이크와 헤드폰을 별도로 연결 가능

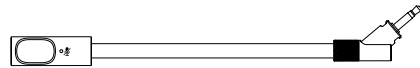

폼 마이크



옵션인 폼 마이크 폼은 평 소리를 줄이고 마이크를 보호합니다



저지연 어댑터

유지보수와 문제해결

헤드폰과 사용하는 기기가 페어링되지 않음:

1. 헤드폰이 충전되었는지 확인합니다. 전원을 끄고 켭니다.
2. 기기의 Bluetooth 를 끈 후 다시 켭니다.
3. 헤드폰과 페어링된 다른 모든 기기의 블루투스 기능을 끕니다.
4. 전원 버튼을 5초간 눌러서 페어링 모드로 들어갑니다.
5. 블루투스 기기 목록에서 “M&D MG20”이 선택되어 있는지 확인합니다.

연결된 블루투스 기기에서 소리가 없거나 음질이 나쁨:

1. 헤드폰과 기기 사이에 있는 물체가 신호를 막을 수 있으므로 기기를 헤드폰 가까이로 이동합니다.
2. 다른 음악 프로그램을 이용하거나 다른 곡을 시도합니다.
3. 다른 오디오 기기를 시도합니다.
4. 멀티포인트에서 분리하고 한 번에 한 기기에만 사용합니다.

공장 초기화

헤드폰의 전원을 끕니다. 전원 버튼을 5초간 눌러서 페어링 모드로 들어갑니다. LED등이 적색/흰색으로 깜빡일 때까지 다기능 버튼과 전원 버튼을 동시에 누릅니다. LED 등이 4번 깜빡입니다. 그러면 헤드폰이 초기화됩니다.

귀의 건강

소리를 듣는 능력은 정말 놀랍습니다. 귀를 소중한 돌처럼 대한다면 평생 동안 많은 소리 데이터를 얻고 믿을 수 없을 만큼 놀라운 경험을 할 수 있습니다.

일반적으로 "너무 시끄럽게 또는 너무 오랫동안" 청취하지 말고 귀를 보호하세요. 귀울림, 불편감, 고주파와 고음역에 대한 민감성은 귀를 혹사하여 회복할 수 없는 손상이 있음을 나타낼 수도 있습니다.

선호하는 청취 수준을 파악하고 볼륨을 추가로 10% 이상 더 낮추세요. 놀랍게도 귀는 시간이 지나면서 더 낮은 볼륨에 익숙해집니다. 처음에는 조용하게 느끼던 것도 장기적인 청취 기간에 최적일 수 있습니다.

소음성 난청(NIHL)

소음성 난청(NIHL)은 지나친 데시벨(dB) 수준에 일회성 및 장기간 노출되어 발생하는 예방 가능한 질환입니다. 민감한 내이 구조에 생기는 이러한 피해는 회복될 수 없으며 모든 연령대에 영향을 미칠 수 있습니다. 손상은 한 번의 사건으로 또는 시간이 지나면서 점차적으로 발생할 수 있습니다. 폭발과 같은 "강렬한" 소리에 1회 노출되거나 85 데시벨 이상의 시끄러운 소리에 지속적으로 노출되면 피해를 입을 수 있습니다. NIHL의 증상으로는 지속적으로 울리거나 웅웅거리거나 굉음이 들리는 귀울림과 청력 상실 등이 있습니다. 난청 및 기타 의사소통 장애에 관한 국립연구소(NIDCD)에 따르면 "너무 시끄럽거나, 너무 가깝거나, 너무 오랫동안" 노출은 피하라고 권고합니다. 일상 생활에서 접할 수 있는 소리 수준을 살펴보면, 냉장고 소리는 45 dB, 일반적인 대화는 60 dB, 도시 교통은 85 dB, 오토바이는 95 dB, 최대 볼륨의 MP3 플레이어는 105 dB, 사이렌은 120 dB, 폭죽은 150 dB입니다.

보증 + 고객 서비스

Master & Dynamic은 당사 웹사이트나 공인된 Master & Dynamic 소매점 또는 재판매업체로부터 최초 구매일로부터 1년 동안 재료나 세공의 결함에 대해 제품을 보증합니다.

배터리는 최초 구매일로부터 1년간 제대로 된 작동이 보장됩니다. 결함있는 배터리에는 Master & Dynamic의 한정 보증이 적용되지만 정상적인 사용에 따른 마모에는 적용되지 않습니다.

보증 기간 내에 반품될 경우, Master & Dynamic은 자유 재량으로 결함있는 제품을 수리하거나 또는 반품된 제품과 동일한 사양의 수리된 제품이나 재정비된 제품으로 바꿔 드립니다. 이 한정 보증은 상품성 또는 특정 목적의 적합성에 대한 묵시적인 보증을 포함하여(이에 국한되지 않음) 명시적 또는 묵시적인 기타 모든 보증을 대신합니다.

Master & Dynamic은 사용으로 인한 제품 외관의 손상을 포함하여 이 제품의 사용으로 인한 어떠한 직접적, 간접적, 부수적, 결과적 손해나 비용에 대해 책임지지 않습니다.

Master & Dynamic의 한정 보증은 망가진 드라이버, 정상 사용에 따른 배터리 성능 저하 등의 정상적인 마모, 끊어진 코드, 구부러진 잭, 제품 외관 손상, 분실이나 도난 등에는 적용되지 않습니다. 이어팁, 이어패드나 케이블과 같이 마모되기 쉽고 교체 가능한 부품은 소재나 제조상 결함으로 인한 고장의 경우에만 제품의 보증 기간 내에 한 번만 교체할 수 있습니다.

당사 웹사이트나 공인 소매점 또는 재판매업체에서 구입한 제품에 대해 보증을 받으려면 일련번호와 구매 증빙이 필요합니다. 이 정책은 선물로 받은 제품에도 적용됩니다.

배터리 결함으로 인해 제품을 교체해야 하는 경우, 제품은 새 제품이거나 성능과 신뢰성에서 새 제품과 동일하게 됩니다. 제품을 분해하거나 과도한 습기에 노출한 경우, 보증은 무효가 됩니다. 보증 기간 내에 제품에 결함이 있는 경우 support@masterdynamic.com으로 연락하세요. 당사에 보내는 메시지에 제품의 일련번호, 구입 증빙, 전화번호 및 반송주소를 포함하세요. 일련번호, 구입 증빙 및 보증 유효성 조건에 따라 반품 승인 및 반품 배송 안내가 발급됩니다. 당사에서 결함있는 제품을 접수한 후에 교체 제품이 발송됩니다. 제품의 보증에 대한 질문은 Master & Dynamic 지원팀 (support@masterdynamic.com)에 문의하세요.

Qualcomm 은 Qualcomm Incorporated의 상표 또는 등록 상표입니다.
aptX는 Qualcomm Technologies International, Ltd의 상표 또는 등록
상표입니다.

Qualcomm aptX, Qualcomm aptX™ HD, 및 Qualcomm aptX™
저지연은 Qualcomm Technologies, Inc. 및/또는 그 자회사의 제품입니다.

블루투스® 워드 마크와 로고는 Bluetooth SIG, Inc. 소유의 등록 상표이며
Master & Dynamic 은 인가를 받고 그러한 마크를 사용합니다. 기타 상표
및 상표명은 해당 소유자에게 귀속됩니다.

모든 등록 상표는 해당 소유자의 자산입니다.



MASTER & DYNAMIC

คู่มือการใช้งาน

MG20 หูฟังเล่นเกม
แบบไร้สาย

Master & Dynamic คือบริษัทเครื่องเสียงระดับพรีเมียม ตั้งอยู่ที่มหานครนิวยอร์ก ที่มีความหลงใหลอย่างลึกซึ้งในการสร้างสรรค์อุปกรณ์เครื่องเสียงที่มีความล้ำสมัยทางเทคโนโลยี ผลิตภัณฑ์ของเราได้รับการออกแบบให้มีความทันสมัยแต่เป็นอมตะไร้กาลเวลา เราใช้วัสดุชั้นเยี่ยมที่สุด และออกแบบทางวิศวกรรมให้ผลิตภัณฑ์ของเรามีความทนทาน สร้างสรรค์คุณภาพที่ลงตัวของสุนทรียภาพ ความแข็งแรง ความสบาย และเสียงที่มีความโดดเด่น

ประสบการณ์เสียงที่ไม่เหมือนเดิม

ภาพรวม

1. แถบคาดศีรษะผ้าใบเคลือบและ Premium Alcantara®
2. แมกนีเซียมหล่อน้ำหนักเบาที่ครอบหู
3. อินพุต USB-C สำหรับเสียงพาสซีฟ และชาร์จไฟ
4. ไมโครโฟนหมุน
5. ไมโครโฟนภายใน
6. แผ่นรองหูฟังทำจากหนังแกะและเมมโมรีโฟมที่ถอดเปลี่ยนได้
7. แขนปรับระดับทำจากอะลูมิเนียมขัดเงา

ข้อมูลจำเพาะ

 ขนาด
173.83 มม. x 197.32 มม. x 84.53 มม.

 น้ำหนัก
312 ก. // 322 ก. รวมไมโครโฟนหมุน

 เทคโนโลยี BLUETOOTH® PROFILE
Bluetooth 5.0

SBC, AAC & Qualcomm® aptX™ HD
สำหรับการฟังเพลง, aptX™ Low-Latency

 อิมพีแดนซ์
32 โอห์ม

 ไดรเวอร์
50 มม. เบริลเลียม



ซ้าย

การควบคุม

ขวา

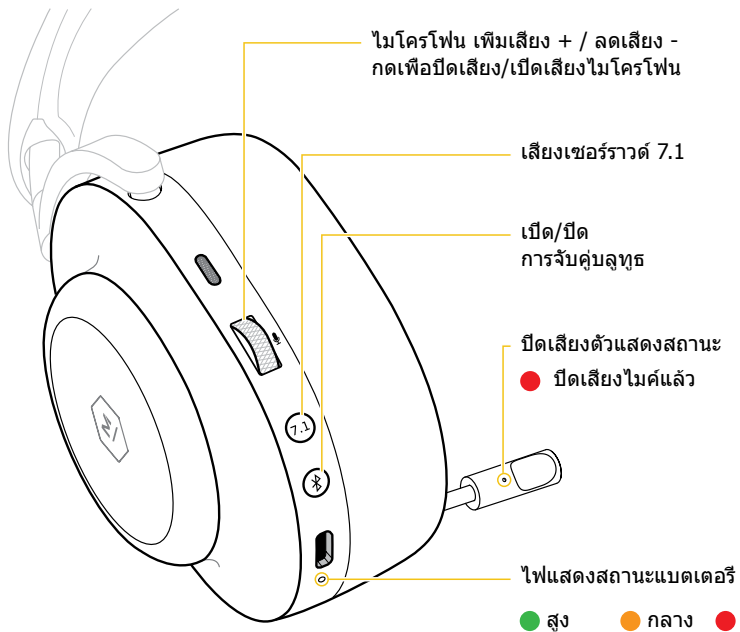

มาสเตอร์ เพิ่มเสียง + / ลดเสียง -

ปุ่มมัลติฟังก์ชัน
กด 1 ครั้ง: เล่น/หยุดชั่วคราว หรือ
รับ/วางสาย
กด 2 ครั้ง: ข้ามไปข้างหน้า
3X: ข้ามย้อนกลับ
กดค้าง: ตัวช่วยด้านเสียง

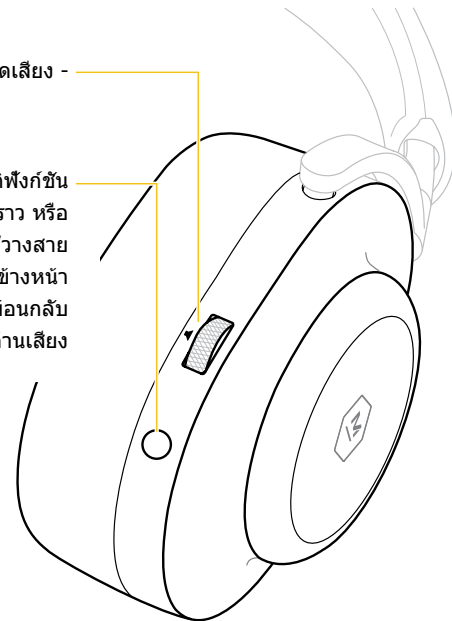

การเชื่อมต่อ

ระบบเสียงแบบสาย

เสียบสาย USB-C 3.5 มม. ที่ให้มาเข้ากับช่องเสียงของหูฟังเพื่อใช้งานเสียงพาสซีฟ (แบบสาย) ต้องเปิดหูฟังเพื่อให้ระบบเสียงทำงาน

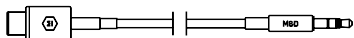

จับคู่/เชื่อมต่อกับอุปกรณ์บลูทูธ

เปิดใช้งานโหมดจับคู่โดยเปิด MG20 และกดปุ่ม * ค้างไว้จนกระทั่งเสียงกริ่งดังขึ้นและได้ยินเสียงจับคู่ ไปที่เมนูบลูทูธบนอุปกรณ์ของคุณ แล้วเลือก M&M MG20

หลายจุด

สามารถเชื่อมต่ออุปกรณ์กับ MG20 ได้สูงสุดสองเครื่องในคราวเดียว รวมถึงอะแดปเตอร์ Low-Latency หากอุปกรณ์สองเครื่องนอกเหนือจากอะแดปเตอร์ Low-Latency เชื่อมต่ออยู่กับ MG20 คุณจะต้องนำ MG20 กลับเข้าสู่โหมดจับคู่เพื่อเชื่อมต่อกับอะแดปเตอร์ Low-Latency อีกครั้ง

อะแดปเตอร์ LOW LATENCY

เสียบอะแดปเตอร์เข้ากับเครื่องพีซีหรือเครื่องเพลย์สเตชัน แล้วเปิด MG20 หากไม่มีการเชื่อมต่อ:

1. ถอดปลั๊กอะแดปเตอร์
2. ปรับ MG20 เข้าสู่โหมดจับคู่
3. ตรวจสอบให้แน่ใจว่าเครื่องพีซีหรือเครื่องเพลย์สเตชันของคุณเปิดอยู่
4. เสียบอะแดปเตอร์กลับเข้าไป

การเปิด/ปิดเครื่อง

กดปุ่ม * ค้างไว้เพื่อเปิด/ปิดเครื่อง ระดับแบตเตอรี่จะแสดงขึ้นมาเมื่อหูฟังเริ่มทำงาน เพื่อประหยัดพลังงาน MG20 จะเข้าสู่โหมดสลีปหลังจากไม่ได้ใช้งานเป็นเวลา 10 นาที

ปรับได้ สวมกระชับ และสบาย



ปรับได้เพื่อหาการสวมที่กระชับพอดี

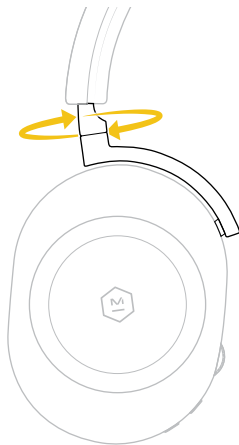

หมุนรอบได้เพื่อความสบาย

การเปลี่ยน/ถอดแผ่นรองหูฟัง

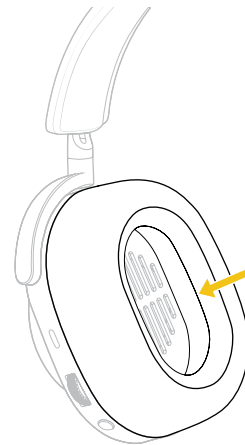
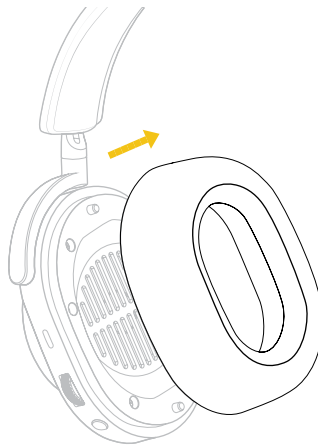

แผ่นรองหูฟังเป็นแม่เหล็กเพื่อให้การถอดเปลี่ยนทำได้ง่าย เพียงจับที่แหวนด้านนอกของแผ่นรองหูฟังแล้วถอดออก ติดตั้งแผ่นรองหูฟังโดยจัดตำแหน่งเสาน้ำสองเสานบนครอบหูฟังให้ได้แนวกับด้านในของแผ่นรองหูฟัง

แอปมือถือ

ดาวน์โหลดแอป M&D Connect เพื่อรับประสบการณ์ Master & Dynamic เต็มรูปแบบ



ใช้แอป M&D Connect เพื่อเข้าถึง:

- อัปเดตเฟิร์มแวร์
- การตั้งค่าแบบกำหนดเอง
- การตั้งค่า EQ ล่วงหน้า

เชื่อมต่อ MW08 กับโทรศัพท์ของคุณโดยไปที่การตั้งค่าเมนูลูทก่อนที่จะใช้แอป M&D Connect

ไมโครโฟน

ไมโครโฟนแบบถอดได้

ไมโครโฟนแบบถอดได้เป็นไมโครโฟนหลักของ MG20 ให้คุณภาพการพูดคุยที่เหมาะสมที่สุด และสามารถถอดออกได้ทุกเมื่อ เมื่อถอดออก ไมโครโฟนภายในจะถูกเปิดใช้งานโดยอัตโนมัติ



การชาร์จไฟ

หากต้องการชาร์จ ให้เสียบขั้วต่อ USB-C และเชื่อมต่อกับแหล่งจ่ายไฟ USB-A (หรือพอร์ต USB-A โดยใช้แอดปเตอ์ที่ให้มา)

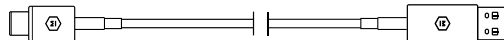

สามารถใช้หูฟังขณะชาร์จได้

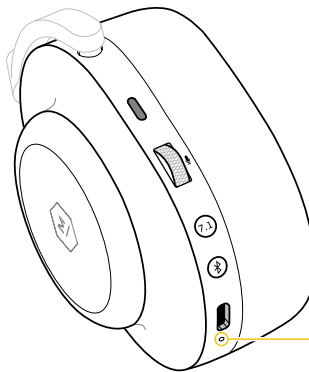

ไฟสีส้มคงที่แสดงว่า กำลังชาร์จ และไฟสีเขียวคงที่แสดงว่า ชาร์จเต็มแล้ว เมื่อต่อสาย USB

ไฟแสดงสถานะ

● กำลังชาร์จไฟ ● ชาร์จไฟเต็มแล้ว

การจับคู่กับอุปกรณ์ 2 เครื่อง

1. เข้าสู่โหมดจับคู่และเชื่อมต่อกับอุปกรณ์ที่ 1
2. เข้าสู่โหมดจับคู่อีกครั้งและเชื่อมต่อกับอุปกรณ์ที่ 2 อุปกรณ์ที่ 1 จะตัดการเชื่อมต่อ
3. ปิดหูฟัง
4. เปิดหูฟังแล้วหูฟังจะเชื่อมต่อโดยอัตโนมัติกับอุปกรณ์ที่ 1 และ 2 พร้อมกัน
5. หยุดอุปกรณ์เครื่องหนึ่งชั่วคราวและเล่นจากอีกเครื่องหนึ่งเพื่อสลับการเชื่อมต่อหูฟัง

การบำรุงรักษา/การดูแล

ทำความสะอาดแผ่นรองและหูฟังด้วยผ้านุ่มที่เป็ยกขนาดเล็กน้ย อย่าจุ่ม ปล่อยให้จมน้ำ หรือปล่อยให้ความชื้นเข้าใกล้ไดรเวอร์หรือตัวรับสายเคเบิล สามารถซื้ออะไหล่แผ่นรองหูฟังและสายเคเบิลได้ที่: www.masterdynamic.com

อย่าทำตก หนีบ หรือปล่อยให้หูฟังสัมผัสกับน้ำ ความชื้น หรืออุณหภูมิสูง ขอแนะนำให้เก็บหูฟังกลับเข้าถุงเก็บเมื่อไม่ได้ใช้งาน เพื่อไม่ให้เกิดความเสียหาย อย่าเก็บสิ่งของอื่นไว้ในกระเป๋าใส่ร่วมกับหูฟัง ข้อควรระวัง: การหมุนครอบหูฟังอย่างไม่ถูกต้องหรือการหมุนครอบหูฟังมากเกินไปอาจทำให้หูฟังเสียหายได้

ช่วงอุณหภูมิ

ใช้งานและจัดเก็บผลิตภัณฑ์นี้ในช่วงอุณหภูมิ -4 °F ถึง 113 °F (-20 °C ถึง 45 °C) เท่านั้น ชาร์จแบตเตอรี่ที่อุณหภูมิระหว่าง 41 °F และ 104 °F (5 °C และ 40 °C) เท่านั้น

อุปกรณ์เสริม

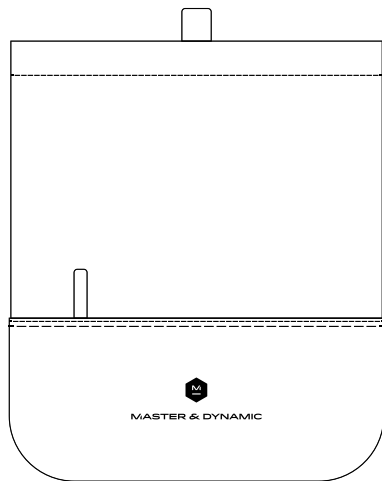

กระเป๋าใส่หูฟัง



สาย USB-C ไปเป็น 3.5 มม.



สายชาร์จ USB-C ไปเป็น USB-A

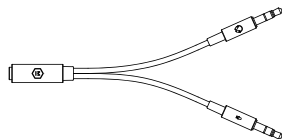

ตัวแยกสัญญาณเสียง 3.5 มม. เพื่อแยกการเชื่อมต่อ ไมโครโฟนแอนะล็อกและหูฟัง

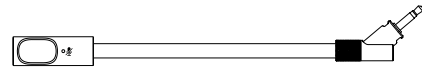

ไมค์นวม



โฟมครอบไมค์นวมเพื่อลดเสียงรบกวนและปกป้อง ไมโครโฟน



อะแดปเตอร์ Low-Latency

การบำรุงรักษาและการแก้ปัญหา

หูฟังและอุปกรณ์ไม่จับคู่กัน:

1. ตรวจสอบให้แน่ใจว่าได้ชาร์จหูฟังแล้ว ปิดแล้วเปิดสวิตช์ไฟ
2. บนอุปกรณ์ต้นทาง ให้ปิดบลูทูธ แล้วเปิดใหม่อีกครั้ง
3. ปิดการใช้งานพีเออาร์บลูทูธบนอุปกรณ์อื่น ๆ ที่จับคู่กับ หูฟัง
4. กดปุ่มเปิด/ปิดอุปกรณ์ค้างไว้นาน 5 วินาที เพื่อเข้าสู่โหมดจับคู่
5. ตรวจสอบให้แน่ใจว่าได้เลือก "M&D MG20" ในรายการอุปกรณ์บลูทูธ

การตั้งค่าโรงงาน

ปิดหูฟัง กดปุ่มเปิด/ปิดอุปกรณ์ค้างไว้นาน 5 วินาที เพื่อเข้าสู่โหมดจับคู่ กดปุ่มมัลติฟังก์ชันและปุ่มเปิด/ปิดอุปกรณ์พร้อมกันค้างไว้จนกว่าไฟ LED จะกะพริบเป็นสีแดง/สีขาว ไฟ LED จะกะพริบ 4 ครั้ง จากนั้นหูฟังจะถูกรีเซ็ต

ไม่มีเสียงหรือคุณภาพเสียงไม่ดีจากอุปกรณ์บลูทูธที่เชื่อมต่ออยู่

1. ย้ายอุปกรณ์เข้าไปให้ใกล้กับหูฟังมากขึ้น เนื่องจากอาจมีวัตถุกีดขวางสัญญาณระหว่างหูฟังและแหล่งกำเนิดได้
2. ลองใช้แอปพลิเคชันเพลงตัวอื่น หรือลองเปิดเพลงในแทร็กอื่น
3. ลองใช้อุปกรณ์เสียงตัวอื่น
4. ตัดการเชื่อมต่อจากหลายจุดและใช้กับอุปกรณ์เครื่องละหนึ่งเครื่องเท่านั้น

สุขภาพหู

ความสามารถในการได้ยินของเราเป็นเรื่องที่น่าอัศจรรย์ ปฏิบัติกับหูของคุณ เหมือนกับเครื่องมือที่มีค่า เพื่อคุณจะได้รับฟังข้อมูลได้อย่างชัดเจน และ ตัดกับประสบการณ์เสียงอันน่าทึ่งไปตราบนานเท่านาน

โดยทั่วไป ไม่ควรฟังเสียงที่ "ดังเกินไปหรือนานเกินไป" และควรดูแลเอาใจใส่หูของคุณ เสียงหึ่ง ความรู้สึกไม่สบาย หรือความไวต่อความถี่สูง และเสียงแหลมอาจเป็นสัญญาณจากหูของคุณว่าคุณกำลังใช้งานหูเกินขีดจำกัดและกำลังทำให้หูได้รับความเสียหายที่ไม่อาจแก้ไขได้

ตามแนวทางปฏิบัติทั่วไปแล้ว ให้หาระดับการฟังที่คุณต้องการ จากนั้นให้ปรับระดับเสียงลงอีก 10% หรือมากกว่านั้น หูของคุณจะทำการปรับให้เข้ากับระดับเสียงที่ต่ำกว่าเล็กน้อยเมื่อผ่านช่วงเวลาหนึ่งไป และระดับเสียงที่คุณเหมือนจะเบาในช่วงแรกจะกลายเป็นระดับเสียงที่เหมาะสมอย่างยิ่งสำหรับการฟังในระยะยาว

NIHL

NIHL เป็นสภาวะที่สามารถป้องกันได้อันมีสาเหตุมาจากการรับฟังเสียงที่มีระดับเดซิเบล (dB) ที่มากเกินไปทั้งครั้งเดียวและเป็นเวลานาน ซึ่งก่อให้เกิดอันตรายที่ไม่สามารถย้อนคืนได้ต่อโครงสร้างหูชั้นที่ละเอียดอ่อน และมีผลกระทบต่อคนในทุกเพศทุกวัย ความเสียหายสามารถเกิดขึ้นได้จากเหตุการณ์เพียงครั้งเดียว หรือค่อย ๆ ก่อตัวขึ้นเมื่อเวลาผ่านไปช่วงหนึ่ง การฟังเสียงที่ "กระชาก" อย่างรุนแรงเพียงครั้งเดียว เช่น การระเบิด หรือการฟังเสียงที่ดังเกิน 85 เดซิเบลอย่างต่อเนื่องอาจทำให้เกิดอันตรายได้ ตัวบ่งชี้ของ NIHL รวมถึงการสูญเสียการได้ยินและโรคเสียงในหู ภาวะที่ไวต่อเสียงหึ่ง เสียงพึมพำ หรือเสียงคำรามต่อเนื่อง NIDCD (สถาบันคนหูหนวกและความผิดปกติของการสื่อสารอื่นแห่งชาติ) เสนอกฎเกณฑ์ง่าย ๆ ดังนี้: ให้หลีกเลี่ยงการสัมผัสกับเสียงที่ "ดังเกินไป ใกล้เกินไป หรือนานเกินไป" ต่อไปนี้คือข้ออ้างอิงทั่วไปบางส่วนขอระดับเสียงที่เกิดขึ้นในชีวิตประจำวัน: เสียงฮัมของตู้เย็น (45 dB) การสนทนาปกติ (60 dB) การจราจรในเมือง (85 dB) รถจักรยานยนต์ (95 dB) เครื่องเล่น MP3 ที่ระดับเสียงเต็ม (105 dB) เสียงไซเรน (120 dB) เสียงประทัดไฟ (150 dB)

การรับประกัน + การบริการลูกค้า

Master & Dynamic ให้การรับประกันผลิตภัณฑ์นี้ต่อข้อบกพร่องที่เกิดขึ้นกับวัสดุหรือการผลิตเป็นระยะเวลาหนึ่งปีนับจากวันที่ซื้อบนเว็บไซต์ของเรา หรือจากตัวแทนค้าปลีกหรือขายต่อที่ได้รับอนุญาตจาก Master & Dynamic นอกจากนี้ เรายังรับประกันแบตเตอรี่ที่ถูกใช้งานอย่างเหมาะสมเป็นระยะเวลาหนึ่งปีนับจากวันที่ซื้อ การรับประกันแบบจำกัดของ Master & Dynamic ครอบคลุมแบตเตอรี่ที่มีข้อบกพร่อง แต่ไม่ครอบคลุมการสึกหรอของแบตเตอรี่ที่เกิดจากการใช้งานตามปกติ

หากส่งคืนภายในระยะเวลาการรับประกัน Master & Dynamic อาจซ่อมแซมผลิตภัณฑ์ที่มีข้อบกพร่อง หรือเปลี่ยนทดแทนด้วยผลิตภัณฑ์ส่งคืนที่มีข้อมูลจำเพาะของผลิตภัณฑ์เหมือนกันที่ผ่านการซ่อมแซมหรือรีเฟอริบซ์ ทั้งนี้เป็นไปตามดุลยพินิจของบริษัท การรับประกันแบบจำกัดนี้จะแทนที่การรับประกันอื่น ๆ ทั้งหมด ทั้งโดยแจ้งหรือโดยนัย รวมถึงแต่ไม่จำกัดเพียงการรับประกันโดยนัยใด ๆ ทางพาณิชย์ หรือความเหมาะสมเพื่อวัตถุประสงค์เฉพาะ

Master & Dynamic จะไม่รับผิดชอบความเสียหายหรือค่าใช้จ่ายใด ๆ ที่เกิดขึ้นจากการใช้ผลิตภัณฑ์นี้ ทั้งทางตรงหรือทางอ้อม อันเกิดจากอุบัติเหตุ หรือเป็นผลสืบเนื่อง รวมทั้งความเสียหายของภายนอกผลิตภัณฑ์ที่เกี่ยวข้องกับการใช้งาน

การรับประกันแบบจำกัดของ Master & Dynamic จะไม่ครอบคลุมการสึกหรอตามปกติของอุปกรณ์ เช่น ไดรเวอร์โปงออก การเสื่อมสภาพของแบตเตอรี่จากการใช้งานปกติ สายถูกตัดขาด เต้ารับโค้งงอ ภายนอกของผลิตภัณฑ์ชำรุดเสียหาย การสูญหาย หรือการโจรกรรม ชิ้นส่วนที่สามารถถอดเปลี่ยนได้ที่สึกหรอจากการใช้งานตามปกติ เช่น จุกหูฟัง แผ่นรองหูฟัง และสายเคเบิล จะได้รับการเปลี่ยนทดแทนเฉพาะในกรณีที่เกิดการดำเนินงานผิดพลาดเนื่องจากข้อบกพร่องของวัสดุหรือการผลิต และจะมีการเปลี่ยนให้เพียงครั้งเดียวเท่านั้นในช่วงระยะเวลาการรับประกันผลิตภัณฑ์ของคุณ

จำเป็นต้องใช้หมายเลขประจำเครื่องและหลักฐานการซื้อเพื่อขอรับการรับประกันผลิตภัณฑ์ที่ซื้อบนเว็บไซต์ของเราหรือจากผู้ค้าปลีกหรือตัวแทนจำหน่ายที่ได้รับอนุญาต นโยบายนี้ยังมีผลกับผลิตภัณฑ์ที่ได้รับเป็นของขวัญอีกด้วย

หากเราจำเป็นต้องเปลี่ยนผลิตภัณฑ์ให้กับคุณเนื่องจากข้อบกพร่องของแบตเตอรี่ ผลิตภัณฑ์ของคุณจะเป็นของใหม่หรือเทียบเท่ากับของใหม่ในด้านประสิทธิภาพและความเชื่อถือได้ในการทำงาน การรับประกันของคุณจะเป็นโมฆะ ในกรณีที่คุณแยกชิ้นส่วนของผลิตภัณฑ์ หรือปล่อยให้หุพังสัมผัสกับความชื้นมากเกินไป หากคุณเชื่อว่าผลิตภัณฑ์ของคุณมีความบกพร่องภายในระยะเวลาการรับประกัน กรุณาติดต่อเราที่ support@masterdynamic.com กรุณาระบุหมายเลขประจำเครื่องของผลิตภัณฑ์ หลักฐานของการซื้อ หมายเลขโทรศัพท์ และที่อยู่ส่งคืนทั้งหมดในข้อความที่คุณส่งมาถึงเรา คุณจะได้รับการบอกกำหนดเวลาการส่งคืนและคำแนะนำสำหรับการจัดส่งคืน ทั้งนี้เป็นไปตามเงื่อนไขของหมายเลขประจำผลิตภัณฑ์ หลักฐานการซื้อ และอายุการรับประกัน โปรดทราบว่าเราจะจัดส่งผลิตภัณฑ์ทดแทนหลังจากที่เราได้รับผลิตภัณฑ์ที่มีข้อบกพร่องแล้วเท่านั้น สำหรับคำถามเกี่ยวกับการรับประกันผลิตภัณฑ์ของคุณ กรุณาติดต่อ Master & Dynamic Support ได้ที่ support@masterdynamic.com

Qualcomm เป็นเครื่องหมายการค้าหรือเครื่องหมายการค้าจดทะเบียนของ Qualcomm Incorporated aptX เป็นเครื่องหมายการค้าหรือเครื่องหมายการค้าจดทะเบียนของ Qualcomm Technologies International, Ltd.

Qualcomm aptX, Qualcomm aptX™ HD และ Qualcomm aptX™ Low-Latency เป็นผลิตภัณฑ์ของ Qualcomm Technologies, Inc. และ/หรือบริษัทในเครือ

เครื่องหมายการค้าและโลโก้ Bluetooth® เป็นเครื่องหมายการค้าจดทะเบียนที่เป็นกรรมสิทธิ์ของ Bluetooth SIG, Inc. และ Master & Dynamic ใช้เครื่องหมายดังกล่าวภายใต้ใบอนุญาต เครื่องหมายการค้าและชื่อทางการค้าอื่น ๆ เป็นของเจ้าของที่เกี่ยวข้อง

เครื่องหมายการค้าจดทะเบียนทั้งหมดเป็นทรัพย์สินของเจ้าของที่เกี่ยวข้อง



MASTER & DYNAMIC

用戶手冊

MG20 無線遊戲 耳機

Master&Dynamic是一家總部位於紐約，對製造技術先進的音響工具有著高度熱情的音響公司。我們的產品具有現代而又永恆的設計風格，只選用最好的材料精心製作而成，持久耐用，從而創造出美學、強度、舒適性和卓越音質的完美平衡。

音質始終出類拔萃

概述

1. 優質Alcantara®和 塗層帆布頭帶
2. 輕質鑄鋁耳罩
3. USB-C無源音頻輸入和充電
4. 動臂麥克風
5. 內置麥克風
6. 可更換的記憶棉小羊皮耳塞套
7. 拋光鋁調節臂

規格

尺寸
173.83mm x 197.32mm x 84.53mm

阻抗
32Ω

重量
312g // 322g (含動臂麥克風)

驅動器
50mm鈹

藍牙®設定檔
藍牙5.0技術

音樂用SBC、AAC和Qualcomm®aptX™
HD, aptX™ Low-Latency



左

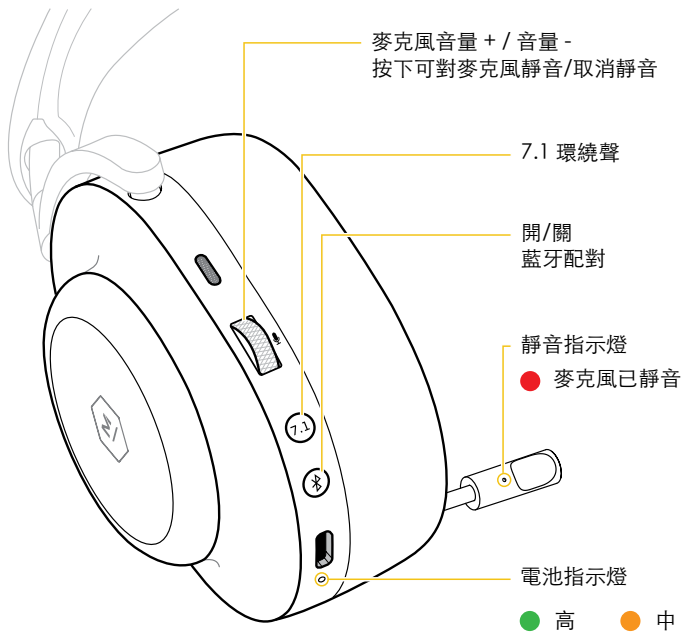

控制

右

主音量+ / 音量-

多功能按鈕 多功能按鈕

1X：播放/暫停或接聽/結束通話
2X：快進
3X：快退
長按：語音助手

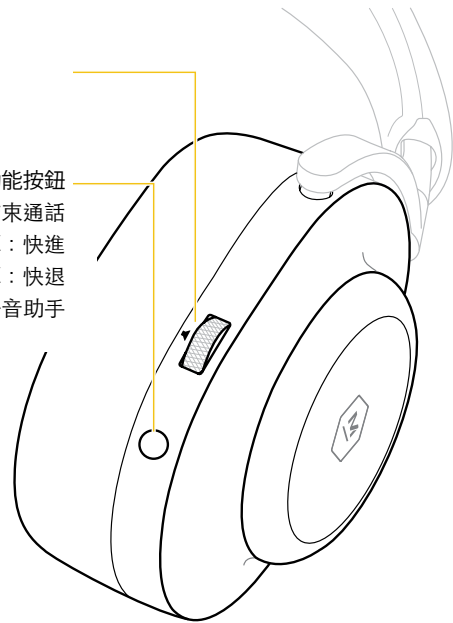

連接

有線音訊

將所提供的USB-C轉3.5mm線纜插入耳機音訊輸入插孔，接通無源（有線）音訊。需要開啟耳機才能使收聽音訊。

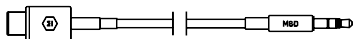

配對/連接到藍牙裝置

開啟MG20並繼續按住按鈕直到LED圈閃爍並聽到配對音，即可啟動配對模式。存取裝置上的藍牙功能選單，然後選擇M&D MG20。

多點

每次最多可將兩個裝置連接到MG20，包括Low-Latency適配器。如果Low-Latency適配器以外的兩個裝置連接到MG20，則需要將MG20重新置於配對模式以重新連接到Low-Latency適配器。

LOW-LATENCY適配器

將適配器插入電腦或遊戲機，然後開啟MG20。如果未連接：

1. 拔掉適配器。
2. 將 MG20 置於配對模式。
3. 確保您的電腦或遊戲機已開啟。
4. 重新插入適配器。

開/關機

按住 **按開/關機**。啟動時會顯示電池電量。為節省電量，MG20將在10分鐘無人佩戴後進入睡眠模式。

可調、貼合、舒適



調節到最佳貼合狀態。

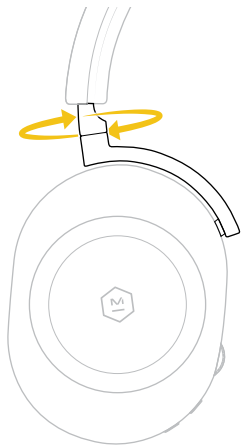

旋轉至舒適佩戴位置。

更換/取下耳塞套

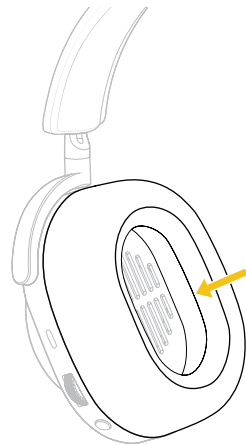
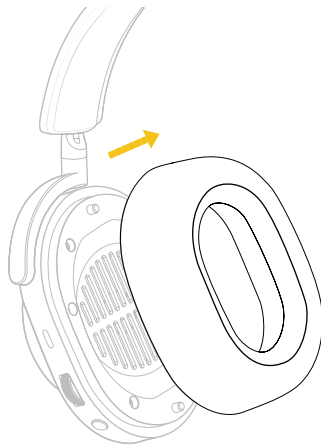

耳塞套已磁化，易於更換。只需抓住耳塞套外環並取下即可。將耳罩上的兩個導向柱與耳塞套內側對準，即可重新安裝耳塞套。

移動應用程式

下載M&D Connect應用程式，全方位體驗Master & Dynamic。



使用M&D Connect應用程式存取：

- 韌體更新
- 自訂設定
- 等化器預設

應在藍牙選單設定中將MG20連接到手機後，再使用M&DConnect應用程式。

麥克風

可拆卸動臂麥克風

動臂麥克風是MG20的主麥克風，通話音質最佳，但可隨時拆卸。拆下後，會自動啟用內置麥克風。

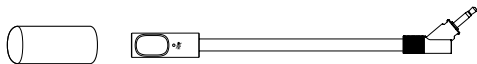

充電

要充電，請插入USB-C連接器並連接到USB-A電源（或使用隨附適配器的USB-A連接埠）。

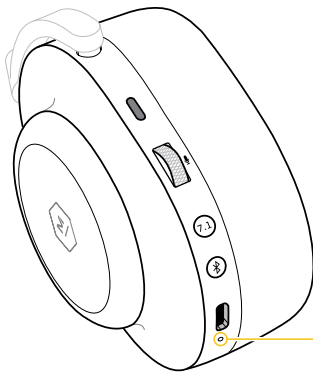

耳機可以在充電時使用。

接USB線纜時，橙色燈常亮表示正在充電，而綠色燈常亮表示已充滿電。

指示燈

● 正在充電

● 已充滿電

與2個裝置配對

1. 進入配對模式並連接到裝置1。
2. 進入配對模式並連接到裝置2。裝置1將斷開。
3. 關閉耳機。
4. 開啟耳機，耳機會同時自動連接到裝置1和2。
5. 暫停一個裝置，然後從另一個裝置播放，以交換耳機連接。

維護/保養

用柔軟的濕布清潔耳塞套和耳機。請勿浸泡、浸沒或讓濕氣進入驅動器附近或電纜插孔。可在以下網址購買替換耳墊和線纜：
www.masterdynamic.com

請勿從高處拋落耳機、坐在耳機上或讓耳機暴露在有水、潮濕或極端溫度環境下。

建議您在不使用時將耳機放回收納袋中。為了避免造成損害，請勿將其他物品與耳機一起存放在耳機袋中。小心：不正確或過度旋轉耳罩可能會損壞耳機。

溫度範圍

請在-4° F至113° F (-20° C至45° C) 溫度範圍內操作和存放本產品。請在41° F至104° F (5° C至40° C) 溫度範圍內對電池進行充電。

配件

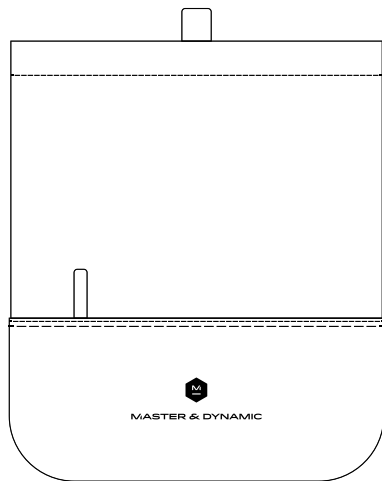

耳機袋



USB-C 轉 3.5mm 電纜



USB-C 轉 USB-A 充電線

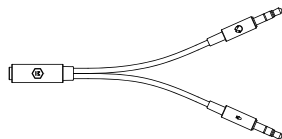

3.5mm音訊分配器，允許單獨連接類比麥克風和耳機

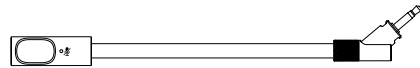

動臂麥克風



可選動臂麥克風泡沫罩可降低砰砰聲和保護麥克風



Low-Latency適配器

維護 + 疑難排解

耳機和裝置不配對：

1. 確保耳機已充電。關閉電源開關，然後再開啟。
2. 在源裝置上關閉藍牙，然後再開啟。
3. 關閉任何其他已和耳機配對的裝置上的 藍牙功能。
4. 按下電源按鈕5秒，進入配對模式。
5. 確保選中藍牙裝置清單中的“M&D MG20”。

已連接的藍牙裝置沒聲音或音質差：

1. 將裝置靠近耳機，因為耳機和聲源之間的物體 可能會阻擋信號。
2. 嘗試其他音樂應用程式或嘗試其他曲目。
3. 嘗試不同的音訊裝置。
4. 斷開多點連接，每次僅使用一個裝置。

恢復出廠設定

關閉耳機。按住電源按鈕5秒，進入配對模式。同時按多功能按鈕和電源按鈕，直到LED燈閃爍紅/白色。ED燈將閃爍4次。然後，耳機將被重置。

耳朵健康

我們聆聽世界的能力很神奇。請愛護並珍惜您的耳朵，它們將繼續為您帶來外界的獨特資料，以及終生不可思議的聲波體驗。

總之，不要「聽太大音量」或「聽太久」，並要細心呵護您的耳朵。耳鳴、不適或對高頻聲波和高音敏感可能表示您正在讓您的耳朵接近極限並導致無法彌補的傷害。

作為常規練習，找到您覺得最舒服的音量級別並在此基礎上再調低10%或更大音量。您會驚奇地發現，您的耳朵會慢慢適應較低的音量，並且起初覺得很輕的聲音會非常適合更長時間聆聽。

NIHL

噪音性聽力損失 (NIHL: NOISEINDUCEDHEARINGLOSS) 是由一次性或連續暴露在超高分貝 (dB) 等級下而產生的可預防症狀。這種對敏感的內耳結構造成的損傷不可逆，且各個年齡段的人都有可能受到影響。耳部損傷可能發生在單獨的事件中或長期緩慢發生。一次性暴露在超強「衝擊」聲音中 (例如爆炸)，或持續暴露在85分貝以上的嘈雜環境下可導致聽力損傷。NIHL指標包括聽力損失和耳鳴、時常感覺蜂鳴、嗡嗡聲或轟鳴聲的症狀。NIDCD (美國國家耳聾和其他傳播障礙研究所) 提供了一條簡單的經驗法則：避免暴露在「太吵、太近或太長」的聲音環境下。以下是日常生活中會遇見的聲音級別的部分常用參考數據：冰箱制冷 (45分貝)、正常交談 (60分貝)、城市交通 (85分貝)、摩托車 (95分貝)、音量最大時的MP3播放器 (105分貝)、鳴笛 (120分貝)、火警 (150分貝)。

保修 + 客戶服務

Master & Dynamic提供從我們網站或授權Master & Dynamic零售商或經銷商初次購買日期起的一年材料或工藝方面的質保。也保證電池從最初購買之日起一年內正常運行。Master & Dynamic有限質保範圍包括電池缺陷，但不包括正常使用造成的損耗。

如果在質保期內退換貨，Master & Dynamic有權酌情修復故障產品或將其替換為具有相同規格的已修復或翻新產品作為退換產品。此有限質保取代全部其他明確或暗示的質保條款，包括但不限於暗示保證任何適銷性或適應特殊目的。

Master & Dynamic不對任何形式的直接、間接、附帶或後果性的損害或使用本產品而產生的費用負責。

Master & Dynamic的有限質保不包括物品正常磨損，比如驅動器燒壞、電池因正常使用而退化、電線剪斷、插孔彎曲、產品外觀損壞、丟失或被盜。耳塞頭、耳塞套和線纜等會造成損耗的可更換部件只有在因材料或製造缺陷導致的故障的情況下才能退換，並且只能在產品保修期內退還一次。

為了對從我們網站上或授權零售商或經銷商處購買的產品實行質何，需要提供序號和購買證明。此政策也適用於作為禮物饋贈的產品。

如果我們因電池缺陷而需要更換產品，則產品為全新或性能和可靠性相當於全新產品。如果您拆解產品或使其暴露在濕度過高的環境下，則質保失效。如果您認為產品在質保內出現故障，請通過電子郵件 support@masterdynamic.com 聯絡我們。請在您的郵件中注明產品的序號、購買憑證、電話號碼和完整的退換貨地址。提供序號、購買憑證和質保有效證明後，我們會向您出具用於退換產品的退貨授權和說明。我們收到有缺陷的產品後才能為您發送替換的產品，敬請留意。有關產品質保方面的問題，請透過電子郵件 support@masterdynamic.com 聯絡Master & Dynamic客服。

Qualcomm是Qualcomm Incorporated的商標或註冊商標。aptX是Qualcomm Technologies International, Ltd.的商標或註冊商標。

Qualcomm aptX、Qualcomm aptX™HD和Qualcomm aptX™Low-Latency是Qualcomm Technologies, Inc.和/或其子公司的產品。

Bluetooth®文字標記和徽標是Bluetooth SIG, Inc.擁有的註冊商標，Master&Dynamic已獲得使用此類標記的授權。其他商標和商品名稱為其各自所有者的商標和商品名稱。

所有註冊商標均為其各自所有者的財產。



MASTER & DYNAMIC

用户手册

MG20 无线游戏 耳机

Master&Dynamic是一家总部位于纽约，对制造技术先进的音响工具有着高度热情的音响公司。我们的产品具有现代而又永恒的设计风格，只选用最好的材料精心制作而成，持久耐用，从而创造出美学、强度、舒适性和卓越音质的完美平衡。

音质始终出类拔萃

概述

1. 优质Alcantara®和涂层帆布头带

2. 轻质铸镁耳罩

3. USB-C无源音频输入和充电

4. 动臂麦克风

5. 内置麦克风

6. 可更换的记忆棉小羊皮耳塞套

7. 抛光铝调节臂

规格

尺寸
173.83mm x 197.32mm x 84.53mm

阻抗
32Ω

重量
312g // 322g (含动臂麦克风)

驱动器
50mm钹

蓝牙®配置文件
蓝牙5.0技术

音乐用SBC、AAC和Qualcomm®aptX™
HD, aptX™ Low-Latency



左

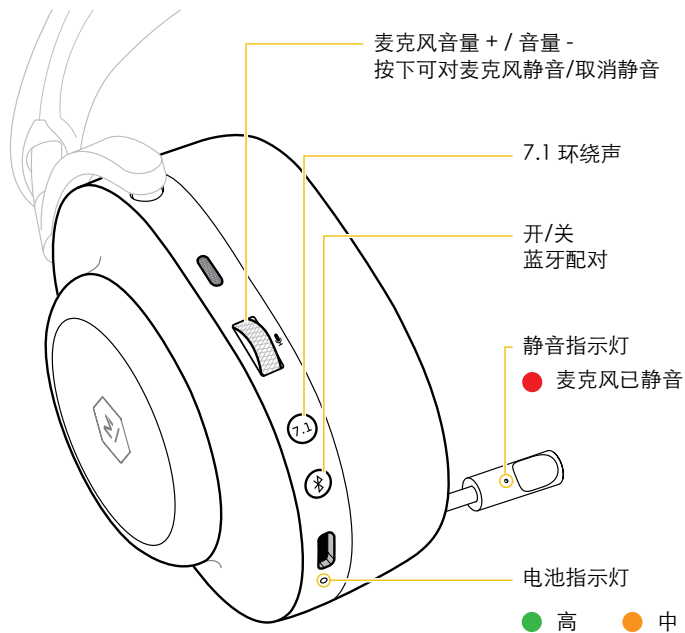

控制

右

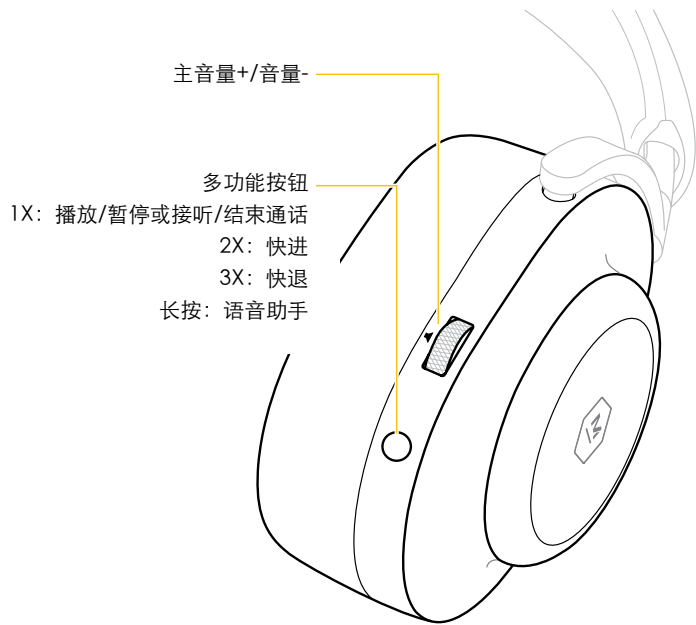

连接

有线音频

将所提供的USB-C转3.5mm线缆插入耳机音频输入插孔，接通无源（有线）音频。需要开启耳机才能使收听音频。

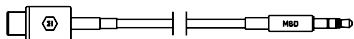

配对/连接到蓝牙设备

开启MG20并继续按住  按钮直到LED圈闪烁并听到配对音，即可激活配对模式。访问设备上的蓝牙菜单，然后选择M&D MG20。

多点

每次最多可将两个设备连接到MG20，包括Low-Latency适配器。如果Low-Latency适配器以外的两个设备连接到MG20，则需要将MG20重新置于配对模式以重新连接到Low-Latency适配器。

LOW-LATENCY适配器

将适配器插入计算机或游戏机，然后开启MG20。如果未连接：

1. 拔掉适配器。
2. 将MG20置于配对模式。
3. 确保您的计算机或游戏机已开启。
4. 重新插入适配器。

开/关机

按住  按钮开/关机。启动时会显示电池电量。为节省电量，MG20将在10分钟无人佩戴后进入睡眠模式。

可调、贴合、舒适



调节到最佳贴合状态。

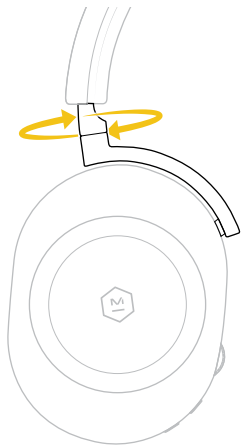

旋转至舒适佩戴位置。

更换/取下耳塞套

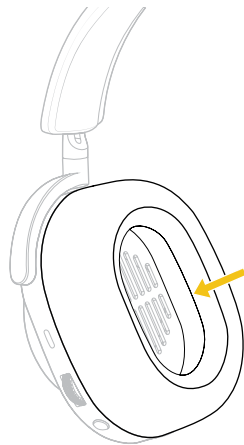
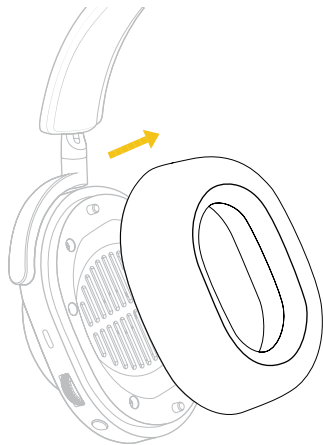

耳塞套已磁化，易于更换。只需抓住耳塞套外环并取下即可。将耳罩上的两个导向柱与耳塞套内侧对准，即可重新安装耳塞套。

移动应用

下载M&D Connect应用，全方位体验Master & Dynamic。



使用M&D Connect应用访问：

- 固件更新
- 自定义设置
- 均衡器预设

应在蓝牙菜单设置中将MG20连接到手机后，再使用M&DConnect应用。

麦克风

可拆卸动臂麦克风

动臂麦克风是MG20的主麦克风，通话音质最佳，但可随时拆卸。拆下后，会自动启用内置麦克风。

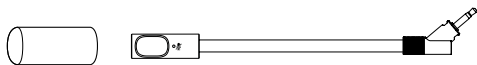

充电

要充电，请插入USB-C连接器并连接到USB-A电源（或使用随附适配器的USB-A端口）。

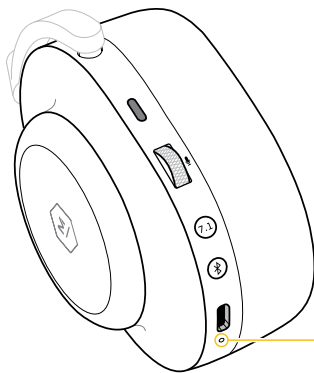
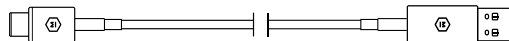

耳机可以在充电时使用。

连接USB线缆时，橙色灯常亮表示正在充电，而绿色灯常亮表示已充满电。

指示灯

● 正在充电 ● 已充满电

与2个设备配对

1. 进入配对模式并连接到设备1。
2. 进入配对模式并连接到设备2。设备1将断开。
3. 关闭耳机。
4. 开启耳机，耳机会同时自动连接到设备1 和2。
5. 暂停一个设备，然后从另一个设备播放，以交换耳机连接。

维护/保养

用柔软的湿布清洁耳塞套和耳机。请勿浸泡、浸没或让湿气进入驱动器附近或线缆插孔。可在以下网址购买替换耳垫和线缆：
www.masterdynamic.com

请勿从高处抛落耳机、坐在耳机上或让耳机暴露在有水、潮湿或极端温度环境下。

建议您在不使用时将耳机放回收纳袋中。为了避免造成损害，请勿将其他物品与耳机一起存放在耳机袋中。小心：不正确或过度旋转耳罩可能会损坏耳机。

温度范围

请在-4° F至113° F (-20° C至45° C) 温度范围内操作和存放本产品。请在41° F至104° F (5° C至40° C) 温度范围内对电池进行充电。

配件

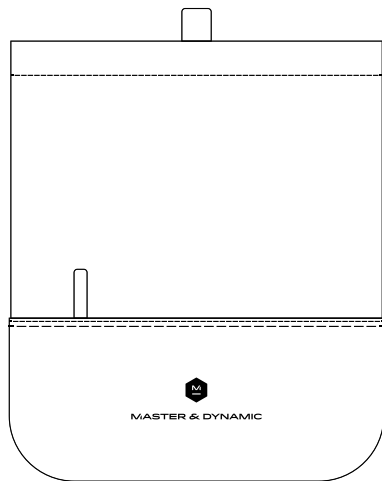

耳机袋



USB-C转3.5mm线缆



USB-C转USB-A充电线

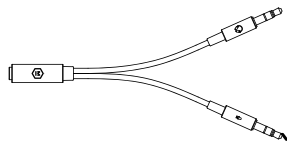

3.5mm音频分配器，允许单独连接模拟麦克风和耳机



悬臂麦克风



可选动臂麦克风泡沫罩可降低砰砰声和保护麦克风

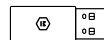

Low-Latency适配器

维护 + 故障排除

耳机和设备不配对：

1. 确保耳机已充电。关闭电源开关，然后再开启。
2. 在源设备上关闭蓝牙，然后再开启。
3. 关闭任何其他已和耳机配对的设备上的 蓝牙功能。
4. 按下电源按钮5秒，进入配对模式。
5. 确保选中蓝牙设备列表中的“M&D MG20”。

已连接的蓝牙设备没声音或音质差：

1. 将设备靠近耳机，因为耳机和声源之间的物体 可能会阻挡信号。
2. 尝试其他音乐应用程序或尝试其他曲目。
3. 尝试不同的音频设备。
4. 断开多点连接，每次仅使用一个设备。

恢复出厂设置

关闭耳机。按住电源按钮5秒，进入配对模式。同时按多功能按钮和电源按钮，直到LED灯闪烁红/白色。LED灯将闪烁4次。然后，耳机将被重置。

耳朵健康

我们聆听世界的的能力很神奇。请爱护并珍惜您的耳朵，它们将继续为您带来外界的独特数据，以及终生不可思议的声波体验。

总之，不要“听太大音量”或“听太久”，并要细心呵护您的耳朵。耳鸣、不适或对高频声波和高音敏感可能表示您正在让您的耳朵接近极限并导致无法弥补的伤害。

作为常规练习，找到您觉得最舒服的音量级别并在此基础上再调低10%或更大音量。您会惊奇地发现，您的耳朵会慢慢适应较低的音量，并且起初觉得很轻的声音会非常适合更长时间聆听。

NIHL

噪音性听力损失（NIHL：NOISEINDUCEDHEARINGLOSS）是由一次性或连续暴露在超高分贝（dB）等级下而产生的可预防症状。这种对敏感的内耳结构造成的损伤不可逆，且各个年龄段的人都有可能受到影响。耳部损伤可能发生在单独的事件中或长期缓慢发生。一次性暴露在超强“冲击”声音中（例如爆炸），或持续暴露在85分贝以上的嘈杂环境下可导致听力损伤。NIHL指标包括听力损失和耳鸣、时常感觉蜂鸣、嗡嗡声或轰鸣声的症状。NIDCD（美国国家耳聋和其他传播障碍研究所）提供了一条简单的经验法则：避免暴露在“太吵、太近或太长”的声音环境下。以下是日常生活中会遇见的声音级别的部分常用参考数据：冰箱制冷（45dB）、正常交谈（60dB）、城市交通（85dB）、摩托车（95dB）、音量最大时的MP3播放器（105 dB）、鸣笛（120 dB）、火警（150 dB）。

质保+客户服务

Master & Dynamic提供从我们网站或授权Master & Dynamic零售商或经销商初次购买日期起的一年材料或工艺方面的质保。也保证电池从最初购买之日起一年内正常运行。Master & Dynamic有限质保范围包括电池缺陷，但不包括正常使用造成的损耗。

如果在质保期内退换货，Master & Dynamic有权酌情修复故障产品或将其替换为具有相同规格的已修复或翻新产品作为退换产品。此有限质保取代全部其他明确或暗示的质保条款，包括但不限于暗示保证任何适销性或适应特殊目的。

Master & Dynamic不对任何形式的直接、间接、附带或后果性的损害或使用本产品而产生的费用负责。

Master & Dynamic的有限质保不包括物品正常磨损，比如驱动器烧坏、电池因正常使用而退化、电线剪断、插孔弯曲、产品外观损坏、丢失或被盗。耳塞头、耳塞套和线缆等会造成损耗的可更换部件只有在因材料或制造缺陷导致的故障的情况下才能退换，并且只能在产品保修期内退还一次。

为了对从我们网站上或授权零售商或经销商处购买的产品实行质保，需要提供序列号和购买证明。此政策也适用于作为礼物馈赠的产品。

如果我们因电池缺陷而需要更换产品，则产品为全新或性能和可靠性相当于全新产品。如果您拆解产品或使其暴露在湿度过高的环境下，则质保失效。如果您认为产品在质保内出现故障，请通过电子邮箱 support@masterdynamic.com 联系我们。请在您的邮件中注明产品的序列号、购买凭证、电话号码和完整的退换货地址。提供序列号、购买凭证和质保有效证明后，我们会向您出具用于退换产品的退货授权和说明。我们收到有缺陷的产品后才能为您发送替换的产品，敬请留意。有关产品质保方面的问题，请通过电子邮箱 support@masterdynamic.com 联系Master & Dynamic客服。

Qualcomm是Qualcomm Incorporated的商标或注册商标。aptX是Qualcomm Technologies International, Ltd.的商标或注册商标。

Qualcomm aptX、Qualcomm aptX™ HD和Qualcomm aptX™ Low-Latency是Qualcomm Technologies, Inc.和/或其子公司的产品。

Bluetooth®文字标记和徽标是Bluetooth SIG, Inc.拥有的注册商标，Master&Dynamic已获得使用此类标记的授权。其他商标和商品名称为其各自所有者的商标和商品名称。

所有注册商标均为其各自所有者的财产。