



**MASTER & DYNAMIC**

---

**USER MANUAL**

**MG20** WIRELESS GAMING  
HEADPHONES

---

Master & Dynamic is a New York City-based premium audio company with a deep passion for building technically sophisticated sound tools. Designed to be modern yet timeless, our products utilize only the finest materials and are engineered to last, creating the perfect balance of aesthetics, strength, comfort, and exceptional sound.

**NEVER SOUND THE SAME**

ENGLISH _____	2	繁體中文 _____	100
FRANÇAIS _____	12	简体中文 _____	111
ESPAÑOL _____	23		
DEUTSCHE _____	34		
ITALIANO _____	45		
PORTUGUÊS _____	56		
日本語 _____	67		
한국어 _____	78		
THAI _____	89		

## OVERVIEW

1. Premium Alcantara® and Coated Canvas Headband
2. Lightweight Cast Magnesium Ear Cups
3. USB-C Input for Passive Audio & Charging
4. Boom Microphone
5. Internal Microphones
6. Replaceable Memory Foam Lambskin Ear Pads
7. Polished Aluminum Adjustment Arm

## SPECS

**DIMENSIONS**  
173.83mm x 197.32mm x 84.53mm

**WEIGHT**  
312g // 322g with Boom Microphone

**BLUETOOTH® PROFILE**  
Bluetooth 5.0 technology

SBC, AAC & Qualcomm® aptX™ HD for music, aptX™ Low-Latency

**IMPEDANCE**  
32 Ohms

**DRIVERS**  
50mm Beryllium

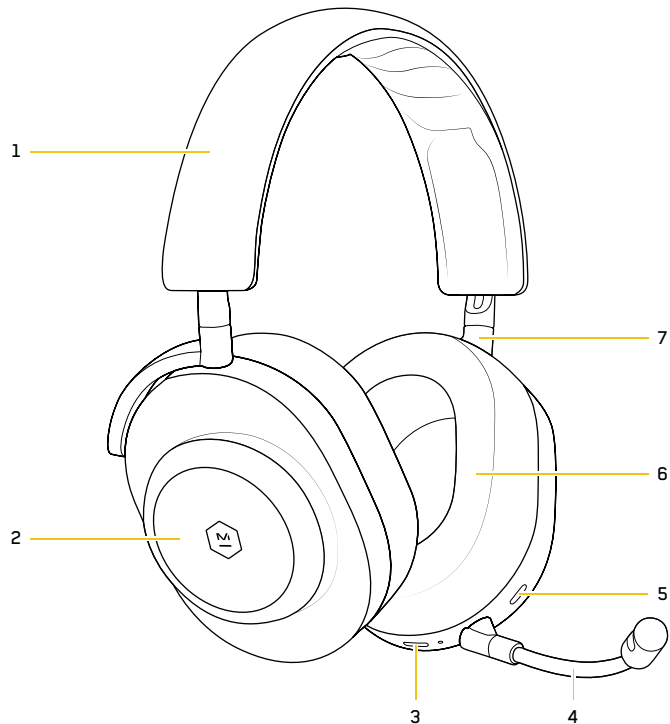

LEFT

## CONTROLS

RIGHT

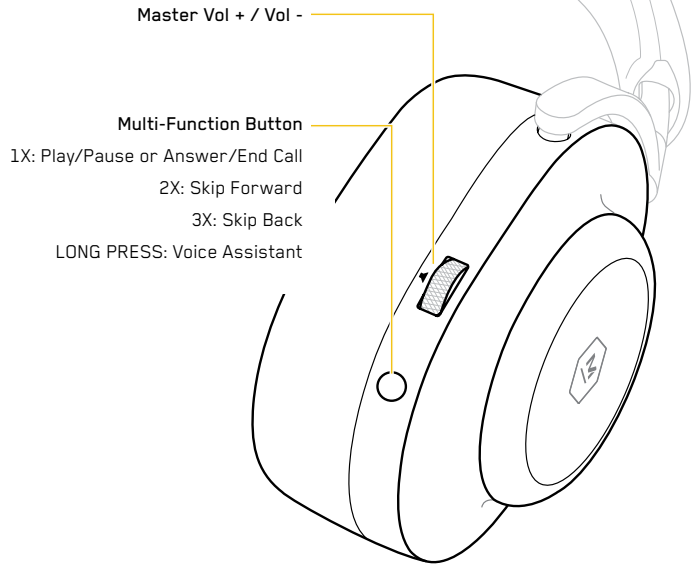
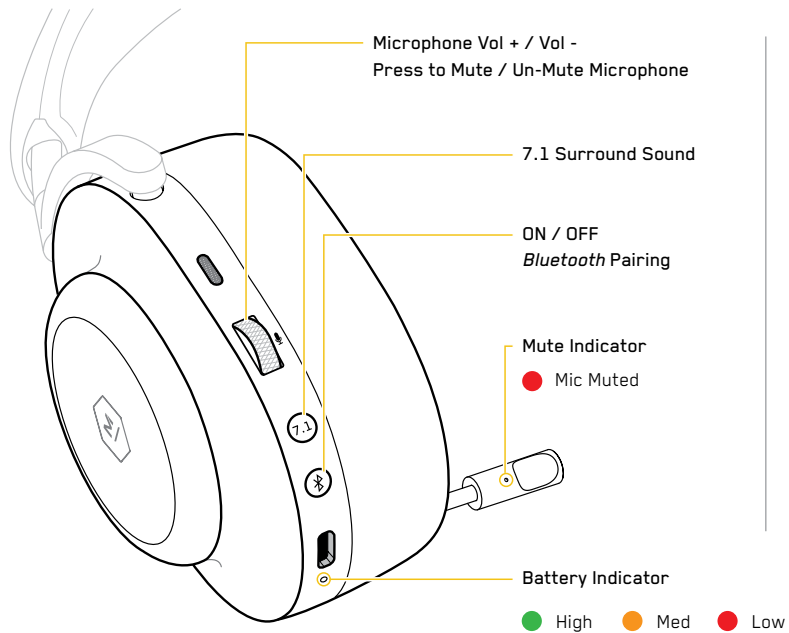

# CONNECTIVITY

## WIRED AUDIO

Plug the provided USB-C to 3.5mm cable into headphone audio input to engage passive (wired) audio. Headphones are required to be powered on for audio to work.

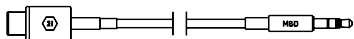

## PAIRING / CONNECT TO A *BLUETOOTH* DEVICE

Activate Pairing Mode by powering ON the MG20 and continuing to hold the  button until the ring pulses and the pairing tone is heard. Access the *Bluetooth* menu on your device and select M&D MG20.

## MULTIPOINT

Up to two devices can be connected to the MG20 at one time, including the Low-Latency Adapter. If two devices other than the Low-Latency Adapter are connected to the MG20, the MG20 will need to be put back in pairing mode in order to reconnect to the Low-Latency Adapter.

## LOW-LATENCY ADAPTER

Plug the adapter into a PC or Playstation and power on the MG20. If no connection is made:

1. Unplug the adapter.
  2. Put the MG20 into pairing mode.
  3. Ensure your PC or Playstation is powered ON.
  4. Plug the adapter back in.
- 

## POWERING ON/OFF

Press and hold  button to power ON/OFF. Battery level will be displayed at startup. To conserve power, the MG20 will enter sleep mode after 10 minutes of not being worn.

## ADJUSTABILITY, FIT + COMFORT



Adjust to find optimal fit.

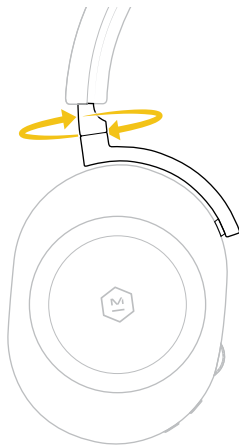

Rotates for comfort.

## CHANGING / REMOVING EAR PADS

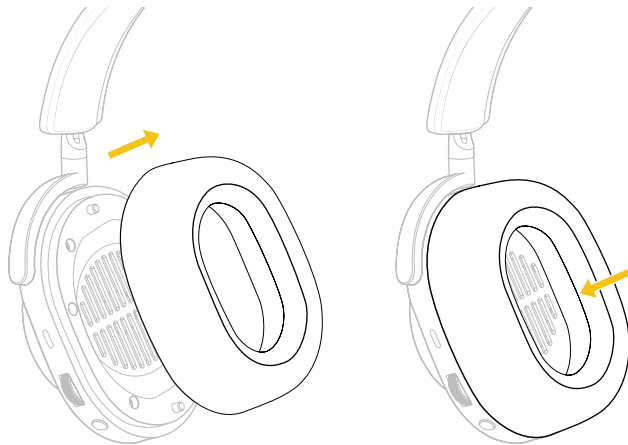

Ear pads are magnetized for easy replacement. Simply grab the outside ring of the ear pad and remove. Reattach ear pads by aligning the two guide posts on the ear cup with the inside of the ear pad.

## MOBILE APP

Download the M&D Connect app for the complete Master & Dynamic experience.



Use the M&D Connect app to access:

- Firmware updates
- Custom settings
- EQ Presets

MG20 should be connected to your phone in the *Bluetooth* menu settings prior to using the M&D Connect app.

## MICROPHONES

### DETACHABLE BOOM MICROPHONE

The boom microphone is the MG20's primary microphone and provides optimal talk quality, but can be detached at any time. When detached, the internal microphone will automatically be enabled.

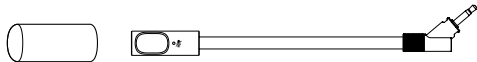

## CHARGING

To charge, plug in the USB-C connector and connect to a USB-A power supply (or USB-A port using the included adapter).

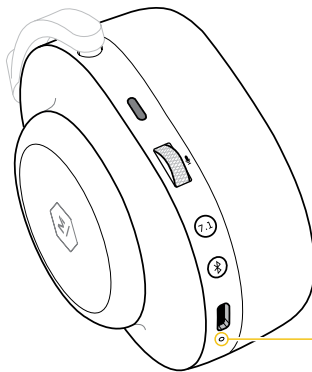

The headphones can be used while charging.

A solid orange light indicates charging and a solid green light indicates a full charge when the USB cable is connected.

Indicator

- Charging
- Fully Charged

## PAIRING TO 2 DEVICES

1. Enter pairing mode and connect to device 1.
2. Enter pairing mode again and connect to device 2. Device 1 will disconnect.
3. Power OFF Headphones
4. Turn headphones on and headphones will automatically connect to device 1 and 2 simultaneously.
5. Pause one device and play from the other to swap headphones connection.

## MAINTENANCE / CARE

Clean ear pads and headphones with a soft, slightly damp cloth. Do not soak, submerge, or allow moisture to enter near the drivers or cable jacks. Replacement ear pads and cables can be purchased at: [www.masterdynamic.com](http://www.masterdynamic.com)

Do not drop, sit on, or allow the headphones to be exposed to water, moisture, or extreme temperature.

It is recommended that you return your headphones to their storage pouch when not in use. To avoid damage, do not store other items in the headphone pouch along with your headphones. CAUTION: Incorrectly rotating or over rotating the ear cups can damage the headphones.

## TEMPERATURE RANGE

Operate and store this product within the temperature range of -4°F to 113°F (-20°C to 45°C) only. Charge the battery where the temperature is between 41°F and 104°F (5°C and 40°C) only.

# ACCESSORIES

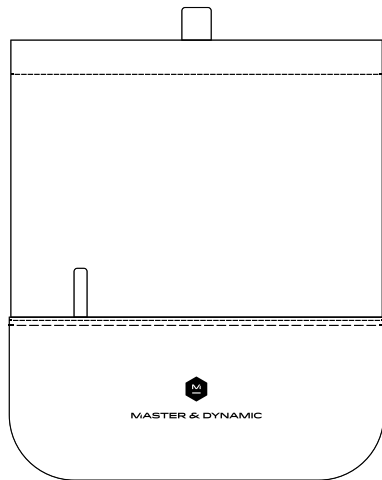

Headphone Pouch



USB-C to 3.5mm Cable



USB-C to USB-A Charging Cable

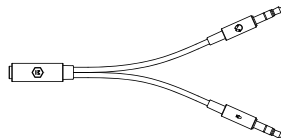

3.5mm Audio Splitter to allow for separate analog microphone and headphone connections

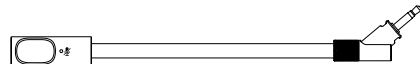

Boom Mic



Optional Boom Mic Foam Cover to reduce pop sounds and protect the microphone

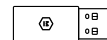

Low-Latency Adapter



## MAINTENANCE + TROUBLESHOOTING

### THE HEADPHONES AND DEVICE WILL NOT PAIR:

1. Make sure the headphones are charged. Cycle power switch OFF and ON.
2. Turn the *Bluetooth* OFF, then ON again on the source device.
3. Turn Off the *Bluetooth* feature on any other device that is paired with the headphones.
4. Hold power button down for 5 seconds to enter pairing mode.
5. Make sure "M&D MG20" is selected in the *Bluetooth* device list.

### NO AUDIO OR POOR AUDIO QUALITY FROM A CONNECTED *BLUETOOTH* DEVICE:

1. Move the device closer to the headphones, as physical objects between the headphone and the source may obstruct the signal.
2. Try another music application or try another track.
3. Try a different audio device.
4. Disconnect from multipoint and use with only one device at a time.

### FACTORY RESET

Power Off the headphones. Hold power button for 5 seconds to enter pairing mode. Simultaneously hold multi-function button and power button until LED lights flash red/white. LED light will flash 4x. The headphones will then be reset.

### WARRANTY & SUPPORT

For product warranty and support, please visit:  
<https://support.masterdynamic.com/>

## EAR HEALTH

Our ability to hear is amazing. Treat your ears like the precious tools they are, and they will continue to provide you with exceptional data, as well as a lifetime of incredible sonic experiences.

In general, do not listen “too loud” or for “too long,” and be attentive to your own ears. Ringing, discomfort, or sensitivity to high frequencies and treble may be a signal from your ears that you are pushing them to their limits and causing irreparable damage.

As a general practice, find what seems to be your preferred listening level and then adjust the volume down another 10% or more. Surprisingly, your ears will attune to a slightly lower volume over time, and what seems quiet at first can be perfect for longer listening periods.

## NIHL

NIHL is a preventable condition caused by both one-time and extended exposure to excessive decibel (dB) levels. This harm to sensitive inner ear structures is irreversible and people of all ages can be affected. Damage can happen in a single event or gradually over time. One-time exposure to an intense “impulse” sound, such as an explosion, or by continued exposure to loud sounds over 85 decibels can cause harm. Indicators of NIHL include hearing loss and tinnitus, a condition of sensing constant ringing, buzzing, or roaring. The NIDCD (National Institute on Deafness and Other Communication Disorders) offers this simple rule of thumb: avoid sound exposure that is “too loud, too close, or too long.” Here are some general references to sound levels that occur in everyday life: refrigerator humming (45 dB); normal conversation (60 dB); city traffic (85 dB); motorcycles (95 dB); an MP3 player at full volume (105 dB); sirens (120 dB); firecrackers (150 dB).

*Qualcomm is a trademark or registered trademark of Qualcomm Incorporated. aptX is a trademark or registered trademark of Qualcomm Technologies International, Ltd.*

*Qualcomm aptX, Qualcomm aptX™ HD, and Qualcomm aptX™ Low-Latency are products of Qualcomm Technologies, Inc. and/or its subsidiaries.*

The *Bluetooth*® word mark and logos are registered trademarks owned by *Bluetooth* SIG, Inc. and any use of such marks by Master & Dynamic is under license. Other trademarks and trade names are those of their respective owners.

All registered trademarks are property of their respective owners.



**MASTER & DYNAMIC**

---

**MANUEL DE L'UTILISATEUR**

**MG20** ÉCOUTEURS SANS FIL  
POUR JEUX

---

Master & Dynamic est une société d'audio haut de gamme basée à New York qui se passionne pour la construction d'outils sonores techniquement sophistiqués. Conçus pour être modernes et pourtant éternels, nos produits utilisent uniquement les meilleurs matériaux et sont conçus pour la durabilité; créant l'équilibre parfait entre l'esthétique, la solidité, le confort et la qualité sonore exceptionnelle.

**JAMAIS LE MÊME SON**

## APERCU

1. Alcantara® de qualité supérieure et bandeau en toile
2. Oreillettes en magnésium léger coulé
3. Entrée USB-C pour audio passif et chargement
4. Micro perche
5. Micros internes
6. Oreillettes en peau d'agneau à mousse en mémoire remplaçable.
7. Bras de réglage en aluminium poli

## CARACTERISTIQUES

**DIMENSIONS**  
173,83 mm x 197,32 mm x 84,53 mm

**POIDS**  
312 g // 322 g avec microphone perche

**PROFIL BLUETOOTH®  
TECHNOLOGIE Bluetooth 5.0**

SBC, AAC et Qualcomm® aptX™ HD pour la musique, aptX™ faible latence

**IMPÉDANCE**  
32 Ohms

**PILOTES**  
50 mm Béryllium



GAUCHE

## CONTRÔLES

DROIT

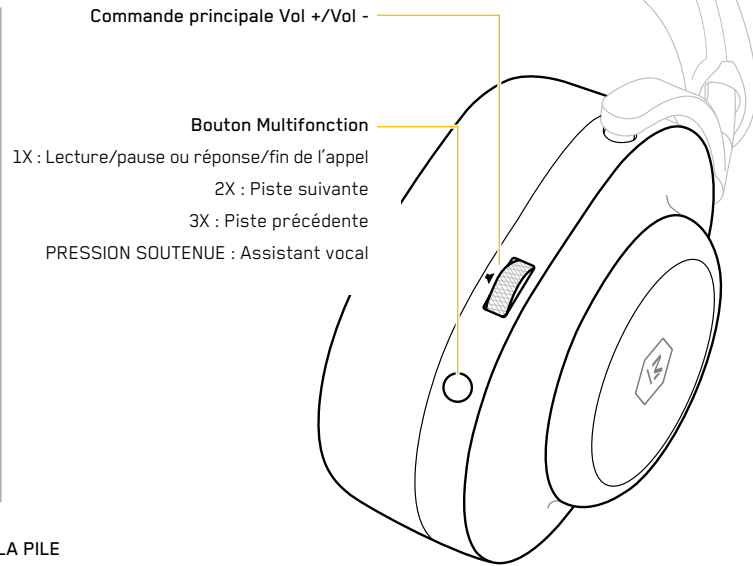
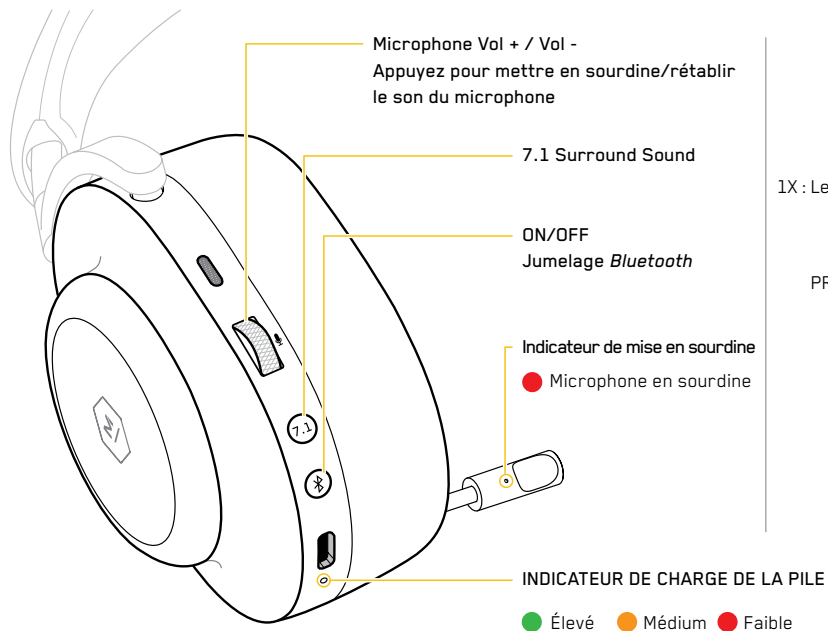

# CONNECTIVITÉ

## AUDIO FILAIRE

Branchez le câble USB-C vers 3,5 mm fourni dans l'entrée audio des écouteurs pour activer l'audio passif (filaire). Les écouteurs doivent être allumés pour que le son fonctionne.

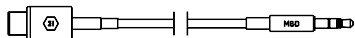

## SE CONNECTER/JUMELER À UN APPAREIL *BLUETOOTH*

Activez le mode jumelage en mettant sous tension le MG20 et en maintenant le bouton  jusqu'à ce que la sonnerie retentisse et que la tonalité de jumelage se fasse entendre. Accédez au menu *Bluetooth* de votre appareil et sélectionnez M&D MG20.

## MULTIPOINT

Jusqu'à deux appareils peuvent être connectés au MG20 en même temps, y compris l'adaptateur à faible latence. Si deux appareils autres que l'adaptateur à faible latence sont connectés au MG20, le MG20 devra être remis en mode de jumelage afin de se reconnecter à l'adaptateur à faible latence.

## ADAPTATEUR À FAIBLE LATENCE

Branchez l'adaptateur sur un PC ou une Playstation et mettez sous tension le MG20. Si aucune connexion n'est établie :

1. Débranchez l'adaptateur.
2. Mettez le MG20 en mode jumelage.
3. Assurez-vous que votre PC ou Playstation est mis sous tension.
4. Rebranchez l'adaptateur.

---

## MISE SOUS/HORS TENSION

Maintenir enfoncé le bouton  pour mettre hors/sous tension. Le niveau de la pile s'affiche au démarrage. Pour économiser l'énergie, le MG20 entrera en mode veille après 10 minutes sans être porté.

## AJUSTABILITÉ, AJUSTEMENT ET CONFORT



Régler pour trouver l'ajustement optimal.

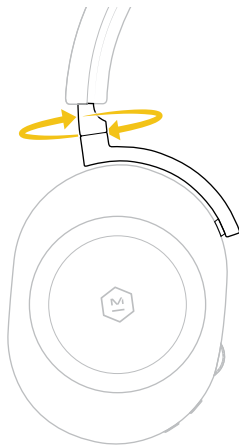

Tourner pour plus de confort.

## CHANGER/RETIRER LES COUSSINETS D'OREILLE

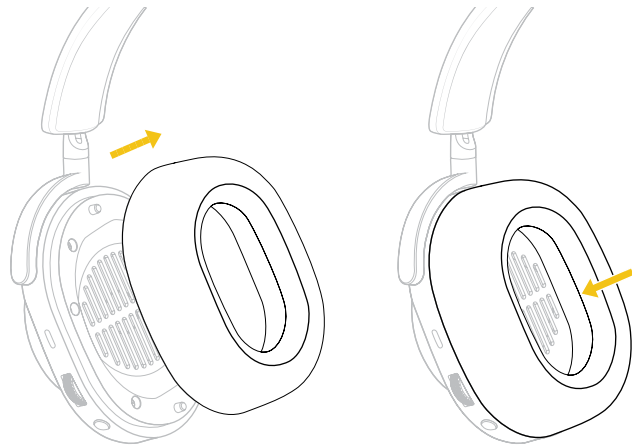

Les coussinets d'oreilles sont magnétisés pour faciliter le retrait/remplacement. Il suffit de saisir l'anneau extérieur du coussinet d'oreille et de l'enlever. Rattacher les coussinets d'oreille en alignant les deux tiges de guidage sur l'oreillette avec l'intérieur du coussinet d'oreille.



## APPLICATION MOBILE

Téléchargez l'application M&D Connect pour une expérience Master & Dynamic complète.



Utilisez l'application M&D Connect pour accéder :

- Mises à jour du micrologiciel
- Paramètres personnalisés
- Préréglages d'égaliseur

Le MG20 doit être connecté à votre téléphone dans les paramètres du menu *Bluetooth* avant d'utiliser l'application M&D Connect.

## MICROPHONES

### MICROPHONE PERCHE AMOVIBLE

Le microphone perche est le microphone principal du MG20 et offre une qualité de conversation optimale, mais peut être détaché à tout moment. Une fois détaché, le microphone interne est activé.

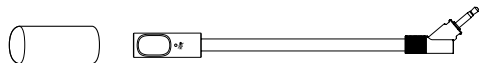

## CHARGEMENT

Pour charger, branchez le connecteur USB-C et connectez à une alimentation USB-A (ou à un port USB-A à l'aide de l'adaptateur fourni).

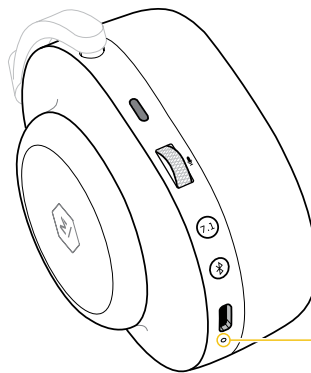

Les écouteurs peuvent être utilisés pendant la charge.

Un voyant orange fixe indique la charge et un voyant vert fixe indique une charge complète lorsque le câble USB est connecté.

Indicateur

● En charge

● Complètement chargé

## JUMELAGE À 2 APPAREILS

1. Entrez en mode de jumelage et se connecter à l'appareil 1.
2. Entrez en mode de jumelage et se connecter à l'appareil 2.  
L'appareil 1 se déconnectera.
3. Mettre les écouteurs hors tension
4. Mettre les écouteurs sous tension et ils se connecteront automatiquement aux appareils 1 et 2 simultanément.
5. Mettez en pause un appareil et faites jouer l'autre pour échanger la connexion des écouteurs

## ENTRETIEN/SOINS

Nettoyez les coussinets d'oreille et les écouteurs avec un chiffon doux et légèrement humide. Ne pas tremper, submerger ou laisser pénétrer l'humidité à proximité des conducteurs ou des prises de câble. Des coussinets d'oreille et des câbles de remplacement peuvent être achetés sur : [www.masterdynamic.com](http://www.masterdynamic.com)

Faire attention de ne pas faire tomber les écouteurs, s'asseoir dessus, les exposer à l'eau, à l'humidité ou à des températures extrêmes.

Il est recommandé de remettre vos écouteurs dans leur étui de rangement lorsqu'ils ne sont pas utilisés. Pour éviter les dommages, ne stockez pas d'autres articles avec vos écouteurs dans l'étui en toile. MISE EN GARDE : Une rotation incorrecte ou une rotation excessive des écouteurs peut les endommager.

## PLAGE DE TEMPÉRATURE

Utilisez et rangez ce produit dans la plage de température de -4 °F à 113 °F (-20 °C à 45 °C) seulement. Chargez la pile lorsque la température est comprise entre 41 °F et 104 °F (5 °C et 40 °C) seulement.

# ACCESSOIRES

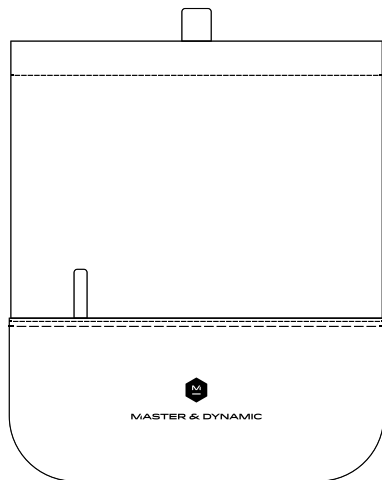

Pochette des écouteurs



Câble USB-C vers câble 3,5 mm



Câble de chargement USB-C vers USB-A

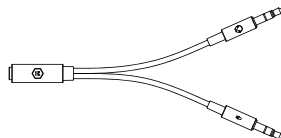

Séparateur audio de 3,5 mm pour permettre des connexions séparées pour le microphone et le casque analogiques

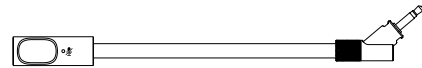

Micro perche



Housse en mousse pour micro perche en option pour réduire les sons « pop » et protéger le microphone



Adaptateur à faible latence

## ENTRETIEN + DÉPANNAGE

### LES ÉCOUTEURS ET L'APPAREIL NE SONT PAS JUMELÉS :

1. Assurez-vous que les écouteurs sont chargés. Mettre hors tension et sous tension pour activer.
2. Désactiver la fonction *Bluetooth*, puis l'activer de nouveau sur l'appareil source.
3. Désactivez la fonction *Bluetooth* sur tout autre appareil jumelé avec les écouteurs.
4. Maintenir le bouton d'alimentation vers le bas pendant 5 secondes pour entrer en mode de jumelage.
5. Assurez-vous que « M&D MG20 » est sélectionné dans la liste des appareils *Bluetooth*.

### PAS DE SON OU QUALITÉ AUDIO MÉDIOCRE D'UN APPAREIL *BLUETOOTH* CONNECTÉ :

1. Déplacez l'appareil plus près des écouteurs, comme des objets physiques entre les écouteurs et la source peuvent obstruer le signal.
2. Essayez une autre application musicale ou essayez une autre piste.
3. Essayez un autre appareil audio.
4. Déconnectez-vous du multipoint et utilisez-le avec un seul appareil à la fois.

### RÉINITIALISATION DES PARAMÈTRES D'USINE

Mettre les écouteurs hors tension. Maintenir le bouton d'alimentation pendant 5 secondes pour entrer en mode de jumelage. Maintenir simultanément le bouton multifonction et le bouton d'alimentation jusqu'à ce que les lumières DEL clignotent rouge/blanc. La lumière DEL clignotera 4 fois. Les écouteurs seront alors réinitialisés.

### GARANTIE ET ASSISTANCE

Pour accéder à la garantie du produit et l'assistance, veuillez consulter : <https://support.masterdynamic.com/>

## SANTÉ AUDITIVE

Notre capacité à entendre est incroyable. Traitez vos oreilles comme les précieux outils qu'elles sont, et elles continueront de vous fournir des données exceptionnelles, ainsi que toute une série d'expériences sonores incroyables.

En général, n'écoutez pas « trop fort ou trop longtemps » et soyez attentif à vos propres oreilles. La sonnerie, l'inconfort ou la sensibilité aux hautes fréquences et aux fréquences aigues peuvent être le signal que vos oreilles vous indiquent que vous les poussez à leurs limites et que vous les endommagez.

De façon générale, trouvez ce qui semble être votre niveau d'écoute préféré, puis réglez le volume vers le bas d'un autre 10 % ou plus. Étonnamment, vos oreilles s'adapteront à un volume légèrement plus faible au fil du temps, et ce qui semble calme au début peut être parfait pour les périodes d'écoute plus longues.

## PERTE AUDITIVE PERMANENTE DUE AU BRUIT (NIHL)

Le NIHL est une condition évitable causée par une exposition unique et prolongée à des niveaux de décibels excessifs (dB). Ce préjudice aux structures sensibles de l'oreille interne est irréversible et les gens de tous âges peuvent être touchés. Les dommages peuvent survenir en une fois ou graduellement au fil du temps. Une exposition unique à un bruit « d'impulsion » intense, tel qu'une explosion, ou par l'exposition continue aux bruits forts de plus de 85 décibels peut causer des dommages. Les indicateurs de la NIHL comprennent la perte auditive et les acouphènes, une condition de détection constante de sonnerie, bourdonnement ou rugissement. Le NIDCD (Institut national sur la surdité et autres troubles de la communication) offre cette règle de base simple: éviter l'exposition sonore qui est « trop forte, trop proche ou trop longue ». Voici quelques références générales aux niveaux sonores qui se produisent dans la vie quotidienne: bourdonnement de réfrigérateur (45 dB); conversation normale (60 dB); trafic urbain (85 dB); motocyclettes (95 dB); un lecteur MP3 à plein volume (105 dB); sirènes (120 dB); des pétards (150 dB).

*Qualcomm est une marque ou une marque déposée de Qualcomm Incorporated. aptX est une marque ou une marque déposée de Qualcomm Technologies International, Ltd.*

*Qualcomm aptX, Qualcomm aptX™ HD et Qualcomm aptX™ Low-Latency sont des produits de Qualcomm Technologies, Inc. et/ou de ses filiales.*

La *marque verbale et les logos Bluetooth®* sont des marques déposées appartenant à *Bluetooth SIG, Inc.* et toute utilisation de ces marques par *Master & Dynamic* est sous licence. Les autres marques et noms commerciaux sont ceux de leurs propriétaires respectifs.

Toutes les marques déposées sont la propriété de leurs propriétaires respectifs.



**MASTER & DYNAMIC**

---

**MANUAL DE INSTRUCCIONES**

**MG20** AURICULARES  
INALÁMBRICOS  
PARA JUGAR

---

Master & Dynamic es una empresa premium de audio con sede en la ciudad de Nueva York con una profunda pasión por construir herramientas de sonido técnicamente sofisticadas. Diseñados para ser modernos y a la vez clásicos, nuestros productos utilizan solo los mejores materiales y están ideados para durar, creando el equilibrio perfecto entre la estética, la resistencia, la comodidad y el sonido excepcional.

**EL SONIDO YA NO SERÁ LO MISMO**

## DESCRIPCIÓN

1. Premium Alcantara® y diadema de lona recubierta
2. Copas del auricular de magnesio fundido ligero
3. Entrada USB-C para audio pasivo y para cargar
4. Micrófono de brazo
5. Micrófonos internos
6. Espuma viscoelástica reemplazable Almohadillas de piel de cordero
7. Brazo de ajuste de aluminio pulido

## ESPECIFICACIONES

**DIMENSIONES**  
173,83 mm x 197,32 mm x 84,53 mm

**PESO**  
312g // 322g con micrófono de brazo

**PERFIL DEL BLUETOOTH®**  
**TECNOLOGÍA BLUETOOTH 5.0**

SBC, AAC y Qualcomm® aptX™ HD para música, aptX™ de baja latencia

**IMPEDANCIA**  
32 ohmios

**DRIVERS**  
Berilio de 50 mm





IZQUIERDA

## CONTROLES

DERECHA

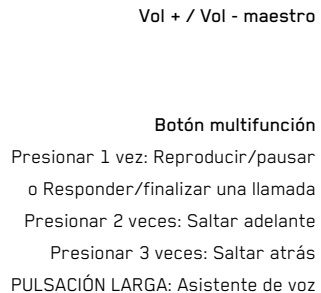
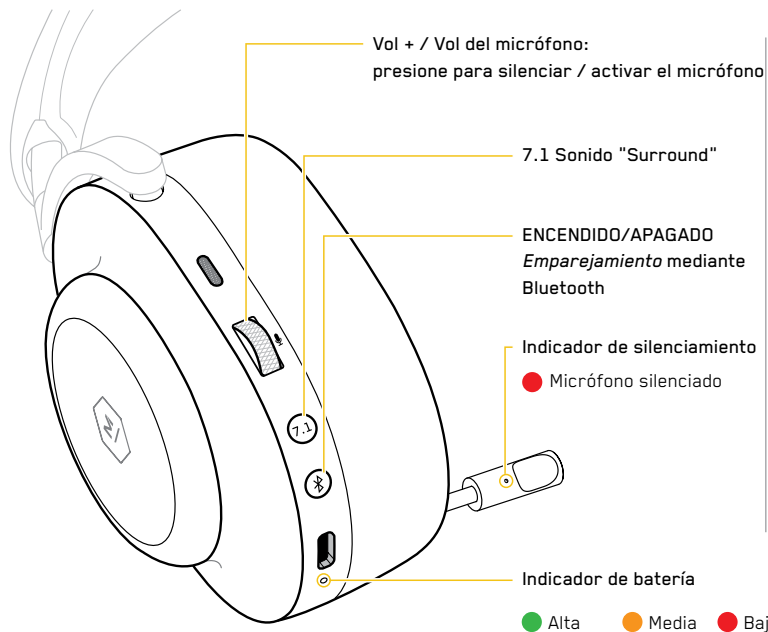

# CONECTIVIDAD

## AUDIO CON CABLE

Conecte el cable de USB-C a 3,5 mm suministrado a la entrada de audio de los auriculares para activar el audio pasivo (con cable). Es necesario que los auriculares estén encendidos para que funcione el audio.

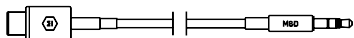

## EMPARÉJESE / CONÉCTESE A UN DISPOSITIVO *BLUETOOTH*

Active el modo de emparejamiento encendiendo el MG20 y manteniendo pulsado el botón  hasta que el timbre suene y se escuche el tono de emparejamiento. Acceda al menú *Bluetooth* de su dispositivo y seleccione M&D MG20.

## MULTIPUNTO

Al MG20 se pueden conectar hasta dos dispositivos a la vez, incluido el adaptador de baja latencia. Si al MG20 se conectan otros dispositivos que no sean el adaptador de baja latencia, será necesario volver a poner el MG20 en modo de emparejamiento de manera de poder volver a conectarlo al adaptador de baja latencia.

## ADAPTADOR DE BAJA LATENCIA

Enchufe el adaptador a una PC o Playstation y encienda el MG20. Si no se realiza ninguna conexión:

1. Desenchufe el adaptador.
2. Ponga el MG20 en modo de emparejamiento.
3. Asegúrese de que su PC o Playstation esté encendida.
4. Vuelva a enchufar el adaptador.

---

## ENCENDIDO Y APAGADO

Mantenga pulsado el botón  para encenderlo y apagarlo. El nivel de carga de la batería se mostrará durante el inicio. Para conservar energía, el MG20 se apagará después de 10 minutos sin ser usado.

## ADAPTABILIDAD, AJUSTE Y COMODIDAD



Ajústelas hasta encontrar el ajuste óptimo.

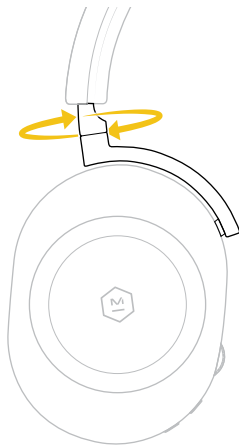

Gira para mayor comodidad.

## PARA CAMBIAR / QUITAR LAS ALMOHADILLAS DE LOS OÍDOS

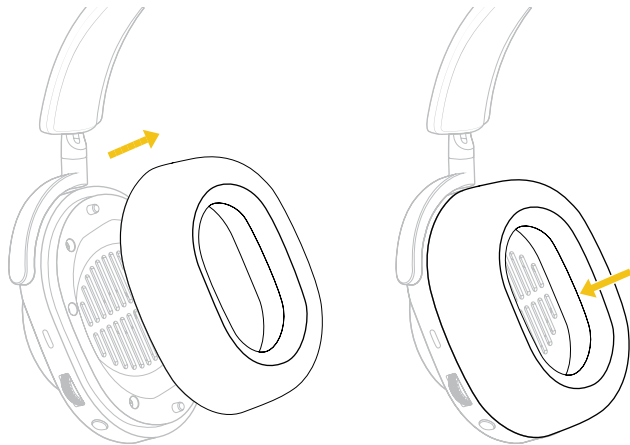

Las almohadillas se magnetizan para facilitar su reemplazo. Simplemente agarre el anillo exterior de la almohadilla y retírelas. Vuelva a colocar las almohadillas alineando los dos puntos guía en la copa del auricular con los dos orificios guía en el interior de la almohadilla.

## APLICACIÓN MÓVIL

Descargue la aplicación M&D Connect para disfrutar de la experiencia Master & Dynamic de manera completa.



Utilice la aplicación "M&D Connect" para acceder:

- Actualizaciones de firmware
- Configuración personalizada
- Ajustes preestablecidos de ecualización

El MG20 debe estar conectado a su teléfono en la configuración del menú de *Bluetooth* antes de usar la aplicación M&D Connect.

## MICRÓFONOS

### MICRÓFONO DE BRAZO DESMONTABLE

El micrófono de brazo es el micrófono principal del MG20 y proporciona una calidad de conversación óptima, pero se puede desconectar en cualquier momento. Cuando se desmonta, el micrófono interno se activa automáticamente.

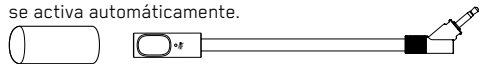

## CARGANDO

Para cargar, enchufe el conector USB-C y conéctelo a una fuente de alimentación USB-A (o puerto USB-A utilizando el adaptador incluido).

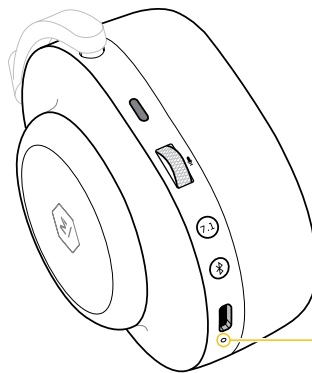

Los auriculares se pueden utilizar mientras se cargan.

Cuando el cable USB está conectado, una luz naranja fija indica que se está cargando y una luz verde fija indica que la carga se ha completado.

Indicador

● Cargando

● Carga completa

## EMPAREJAMIENTO CON 2 DISPOSITIVOS

1. Ingrese al modo de emparejamiento y conéctese al dispositivo 1.
2. Ingrese al modo de emparejamiento y conéctese al dispositivo 2.  
El dispositivo 1 se desconectará.
3. Apague los auriculares
4. Encienda los auriculares y los auriculares se conectarán automáticamente al dispositivo 1 y 2 simultáneamente.
5. Pause un dispositivo y reproduzca desde el otro para intercambiar la conexión del auricular.

## MANTENIMIENTO / CUIDADO

Limpie las almohadillas y el auricular con un paño suave y ligeramente húmedo. No moje, sumerja ni permita que la humedad entre cerca de los drivers o los enchufes de los cables. Las almohadillas y los cables de repuesto se pueden comprar en: [www.masterdynamic.com](http://www.masterdynamic.com)

No deje caer, se siente encima o exponga el auricular al agua, la humedad o a temperaturas extremas.

Se recomienda que guarde el auricular en su funda cuando no lo utilice. Para evitar daños, no guarde otros objetos en la funda de los auriculares junto con éstos. **PRECAUCIÓN:** Una rotación incorrecta o excesiva de la copa del auricular puede dañar a estos últimos.

### RANGO DE TEMPERATURA

Solamente opere y guarde este producto dentro del rango de temperatura de -4 °F a 113 °F (-20 °C a 45 °C). Solamente cargue la batería donde la temperatura esté entre 41 °F y 104 °F (5 °C y 40 °C).

# ACCESORIOS

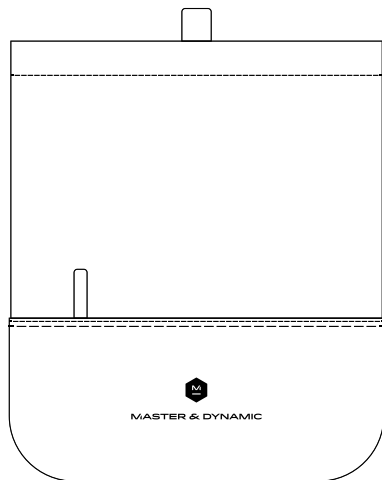

Enchufe del auricular



Cable USB-C a 3,5mm



Cable de carga de USB-C a USB-C

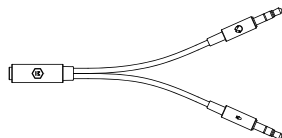

Divisor de audio de 3,5 mm para permitir conexiones analógicas independientes de micrófono y auriculares



Micrófono de brazo



Cubierta de gomaespuma opcional para el micrófono de brazo para reducir los sonidos pop y proteger el micrófono



Adaptador de baja latencia

# MANTENIMIENTO + SOLUCIÓN DE PROBLEMAS

## EL AURICULAR Y EL DISPOSITIVO NO SE EMPAREJAN:

1. Asegúrese de que los auriculares estén cargados.  
Apague y encienda el interruptor.
2. Apague el *Bluetooth* y después enciéndalo de nuevo en el dispositivo fuente.
3. Desactive la función *Bluetooth* en cualquier otro dispositivo que esté emparejado con los auriculares.
4. Mantenga pulsado el botón de encendido durante 5 segundos para entrar en el modo de emparejamiento.
5. Asegúrese de seleccionar "M&D MG20" en la lista de dispositivos *Bluetooth*.

## NO HAY SONIDO O LA CALIDAD DEL SONIDO ES DEFICIENTE DESDE UN DISPOSITIVO *BLUETOOTH* CONECTADO

1. Mueva el dispositivo más cerca de los auriculares, ya que los objetos físicos entre los auriculares y la fuente pueden obstruir la señal.
2. Pruebe con otra aplicación de música o intente con otra pista.
3. Pruebe con un dispositivo de audio diferente.
4. Desconéctese del multipunto y utilícelo con un solo dispositivo a la vez.

## RESTABLECIMIENTO A VALORES DE FÁBRICA

Apague los auriculares. Mantenga pulsado el botón de encendido durante 5 segundos para entrar en el modo de emparejamiento. Mantenga pulsado simultáneamente el botón multifunción y el botón de encendido hasta que las luces LED parpadeen en rojo/blanco. La luz LED parpadeará 4 veces. El auricular se reiniciará.

## GARANTÍA Y ASISTENCIA TÉCNICA

Para obtener información sobre la garantía del producto y asistencia técnica, visite:

<https://support.masterdynamic.com/>

## SALUD AUDITIVA

Nuestra capacidad para escuchar es increíble. Trate a sus oídos como las valiosas herramientas que son y ellos continuarán proporcionándole datos excepcionales, así como una vida de experiencias sonoras increíbles.

En general, no escuche "demasiado fuerte" o "por mucho tiempo" y preste atención a sus propios oídos. El zumbido, incomodidad o sensibilidad ante frecuencias altas y sonidos agudos pueden ser una señal proveniente de sus oídos de que los está forzando hasta el límite y causando daños irreparables.

Como práctica general, encuentre lo que parece ser su nivel de audición preferido y luego baje el volumen un 10% o más. Sorprendentemente, con el tiempo, sus oídos se adaptarán a un volumen ligeramente más bajo, y lo que parece bajo al principio puede ser perfecto para períodos de audición más largos.

## NIHL

La pérdida de audición debido al ruido o NIHL es una afección prevenible causada tanto por una exposición única o prolongada a niveles excesivos de decibeles (dB). Este daño a las estructuras sensibles del oído interno es irreversible, y personas de todas las edades pueden verse afectadas. El daño puede ocurrir en un único evento o gradualmente con el tiempo. La exposición única a un "impulso" de sonido intenso, como una explosión, o la exposición continua a sonidos fuertes de más de 85 decibeles puede causar daño. Los indicadores de NIHL incluyen pérdida auditiva y tinnitus, una condición de percepción constante de resonancia, zumbido o rugido. El NIDCD (Instituto Nacional de la Sordera y Otros Trastornos de la Comunicación) ofrece esta simple regla de oro: evitar la exposición al sonido que sea "demasiado fuerte, demasiado cercano o demasiado prolongado." Aquí hay algunas referencias generales de los niveles de sonido que ocurren en la vida cotidiana: zumbido de refrigerador (45 dB); conversación normal (60 dB); tráfico de la ciudad (85 dB); motocicletas (95 dB); un reproductor de MP3 a volumen completo (105 dB); sirenas (120 dB); petardos (150 dB).



*Qualcomm es una marca comercial o una marca comercial registrada de Qualcomm Incorporated. aptX es una marca comercial o una marca comercial registrada de Qualcomm Technologies International, Ltd.*

*Qualcomm aptX, Qualcomm aptX™ HD y Qualcomm aptX™ Low-Latency son productos de Qualcomm Technologies, Inc. y/o sus subsidiarias.*

*La marca denominativa y los logotipos de Bluetooth® son marcas comerciales registradas propiedad de Bluetooth SIG, Inc. y cualquier uso de dichas marcas por parte de Master & Dynamic se realiza bajo licencia. Otras marcas y nombres comerciales pertenecen a sus respectivos propietarios.*

Todas las marcas registradas son propiedad de sus respectivos dueños.



**MASTER & DYNAMIC**

---

**BENUTZERHANDBUCH**

**MG20** KABELLOSES  
GAMING-HEADSET

---

Master & Dynamic ist ein in New York City ansässiges Premium-Audio-Unternehmen mit einer großen Leidenschaft für die Erschaffung technisch anspruchsvoller Sound-Tools. Entwickelt, um modern und zugleich zeitlos zu sein, verwenden wir für unsere Produkte nur die besten Materialien und konstruieren diese auf Dauerhaftigkeit, um das perfekte Gleichgewicht zwischen Ästhetik, Kraft, Komfort und außergewöhnlichem Klang zu erzeugen.

**NIE DEN GLEICHEN KLANG**

# ÜBERSICHT

1. Kopfband aus hochwertigem Alcantara® und beschichtetem Canvas  
Stirnband aus beschichtetem Canvas
2. Leichte Ohrmuscheln aus Gussmagnesium
3. USB-C Eingang für passives Audio & Laden AUFLADEN
4. Boom-Mikrofon
5. Interne Mikrofone
6. Austauschbarer Memory-Schaum Lammleder Ohrpolster
7. Poliertes Aluminium Einstellarm

## SPEZIFIKATIONEN

**DIMENSIONEN**  
173,83 mm x 197,32 mm x 84,53 mm

**GEWICHT**  
312 g // 322 g mit Boom-Mikrofon

**BLUETOOTH® PROFIL**  
Bluetooth 5.0-Technologie

SBC, AAC & Qualcomm® aptX™ HD for music, aptX™ Low-Latency

**IMPEDANZ**  
32 Ohm

**TREIBER**  
50 mm Beryllium



LINKS

## BEDIENELEMENTE

RECHTS

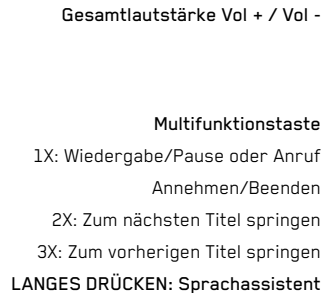
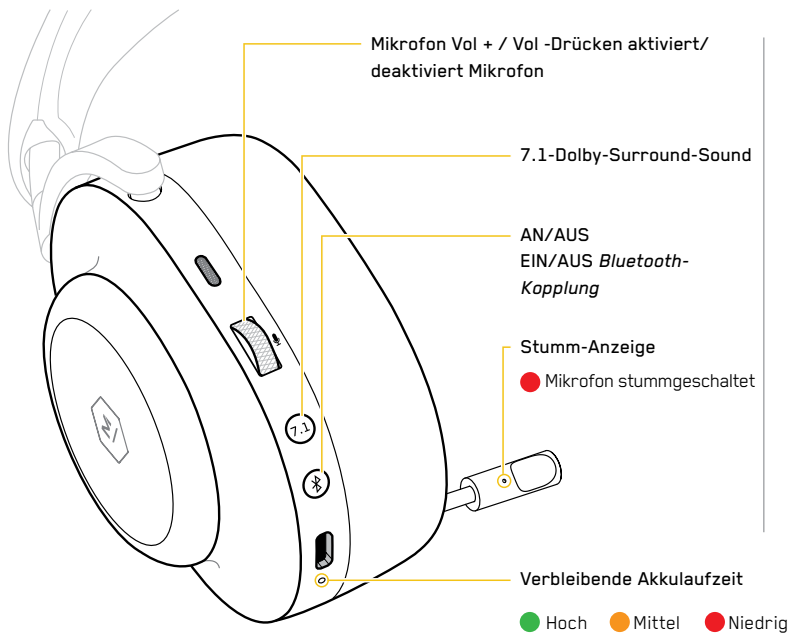

# KONNEKTIVITÄT

## ANSCHLUSS PER KABEL

Stecken Sie das mitgelieferte USB-C- auf 3,5-mm-Kabel in den Audioeingang des Kopfhörers, um passives Audio (per Kabel) zu aktivieren. Der Sound funktioniert nur, wenn das Headset eingeschaltet ist.

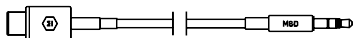

## KOPPELN/ANSCHLUSS AN EIN *BLUETOOTH*-GERÄT

Der Kopplungsmodus lässt sich aktivieren, indem Sie das MG20 einschalten und die  Taste solange gedrückt halten, bis der Ring zu pulsieren beginnt und der Kopplungston zu hören ist. Öffnen Sie das *Bluetooth*Bluetooth-Menü auf Ihrem Gerät und wählen Sie M&D MG20 aus.

## MEHRPUNKTVERBINDUNG

Sie können das MG20 gleichzeitig mit bis zu zwei Geräten (einschließlich des Adapters mit niedriger Latenz) verbinden. Angenommen, außer dem Adapter mit niedriger Latenz sind noch zwei weitere Geräte mit dem MG20 verbunden. Dann müssen Sie das MG20 wieder in den Kopplungsmodus versetzen, um eine erneute Verbindung mit dem Adapter mit niedriger Latenz herzustellen.

## ADAPTER MIT NIEDRIGER LATENZ

Schließen Sie den Adapter an einen PC oder eine Playstation an. Schalten Sie nun den MG20 ein. Bei Problemen mit der Verbindung:

1. Stecken Sie den Adapter ab.
2. Versetzen Sie das MG20 in den Kopplungsmodus.
3. Stellen Sie sicher, dass Ihr PC oder Ihre Playstation eingeschaltet ist.
4. Stecken Sie den Adapter wieder neu an.

---

## EIN-/AUSSCHALTEN

-Taste drücken  und zum Ein-/Ausschalten gedrückt halten. Beim Start wird der Akkustatus angezeigt. Werden die Kopfhörer 10 Minuten nicht getragen, schalten sie sich ab, um den Akku zu schonen.

## EINSTELLBARKEIT, SITZ + KOMFORT



Einstellbar für optimalen Sitz.

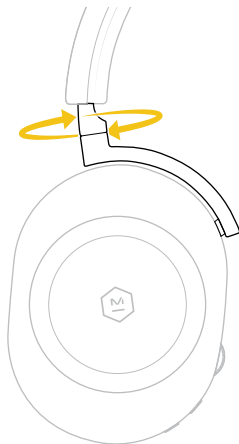

Drehbar für Komfort.

## WECHSELN / ENTFERNEN DER OHRPOLSTER

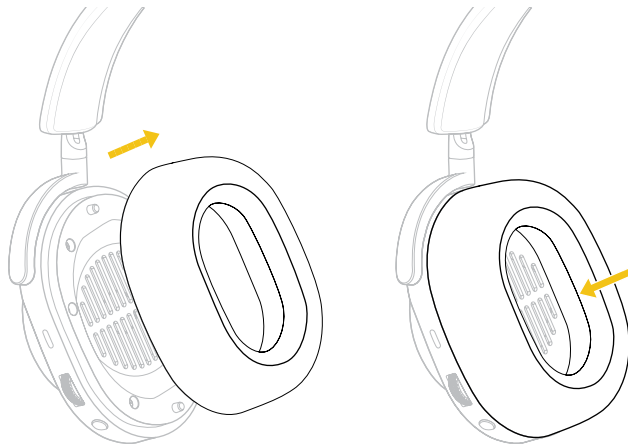

Ohrpolster sind magnetisch fixiert für einfachen Austausch. Einfach das Ohrpolster am Außenring greifen und entfernen. Ohrpolster lassen sich erneut anbringen, indem die beiden Arretierstifte an der Ohrmuschel an den beiden Führungslöchern an der Innenseite des Ohrpolsters ausgerichtet werden.

## MOBILE APP

Laden Sie die M&D Connect App herunter, um alle Einstellungen und Funktionen vollständig nutzen zu können.



Verwenden Sie die M&D Connect App, um:

- Firmware-Aktualisierungen
- Benutzerdefinierte Einstellungen
- EQ-Voreinstellungen

Das MG20 sollte vor der Verwendung der M&D Connect App über die *Bluetooth*-Einstellungen mit Ihrem Smartphone verbunden sein.

## MIKROFONE

### ABNEHMBARES BOOM-MIKROFON

Das Boom-Mikrofon ist das primäre Mikrofon des MG20 und garantiert optimale Sprachqualität, kann aber jederzeit abgenommen werden. Beim Abnehmen des Boom-Mikrofons schaltet sich automatisch das interne Mikrofon an.

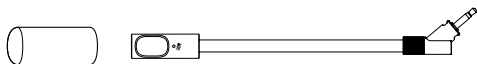

## AUFLADEN

Zum Laden den USB-C-Stecker anstecken und mit einem USB-A-Anschluss (oder einem USB-A-Port mittels des mitgelieferten Adapters) verbinden.

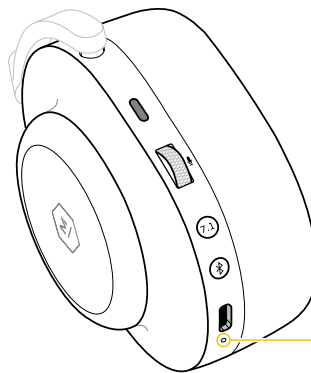

Sie können das Headset während des Ladens benutzen.

Bei Anschluss des USB-Kabels zeigt ein dauerhaftes orangefarbenes Licht Aufladen an und ein dauerhaftes grünes Licht eine volle Aufladung.

Ladeanzeige

● Aufladen

● Voll aufgeladen

## KOPPELN MIT 2 GERÄTEN

1. Gehen Sie in den Kopplungsmodus und wählen Sie Gerät 1 aus.
2. Gehen Sie erneut in den Kopplungsmodus und wählen Sie Gerät 2 aus. Gerät 1 wird getrennt.
3. Schalten Sie das Headset AUS.
4. Schalten Sie das Headset ein. Das Headset verbindet sich automatisch gleichzeitig mit Gerät 1 und 2. und 2 gleichzeitig.
5. Drücken Sie auf einem Gerät auf Pause und auf dem anderen auf Wiedergabe, um die Headsetverbindung zu wechseln.

## WARTUNG / PFLEGE

Reinigen Sie die Ohrpolster und das Headset mit einem weichen, angefeuchteten Lappen. Nicht einweichen, untertauchen oder Feuchtigkeit in die Nähe der Treiber oder Stecker gelangen lassen. Ersatz-Ohrpolster und -kabel sind erhältlich bei: [www.masterdynamic.com](http://www.masterdynamic.com)

Das Headset nicht fallen lassen, darauf sitzen oder Wasser, Feuchtigkeit oder extremen Temperaturen aussetzen.

Es wird empfohlen, dass Sie Ihre Kopfhörer in ihre Aufbewahrungstasche zurücklegen, wenn Sie diese nicht verwenden. Um Schäden zu vermeiden, heben Sie bitte keine anderen Gegenstände gemeinsam mit Ihrem Headset in der Aufbewahrungstasche auf. VORSICHT: Falsches oder übermäßiges Drehen der Ohrmuscheln kann das Headset beschädigen.

## TEMPERATURBEREICH

Betreiben und lagern Sie dieses Produkt nur im Temperaturbereich von -20 °C bis 45 °C (-4 °F bis 113 °F). Laden Sie den Akku nur im Temperaturbereich von 5 °C bis 40 °C (41 °F und 104 °F).



# ZUBEHÖR

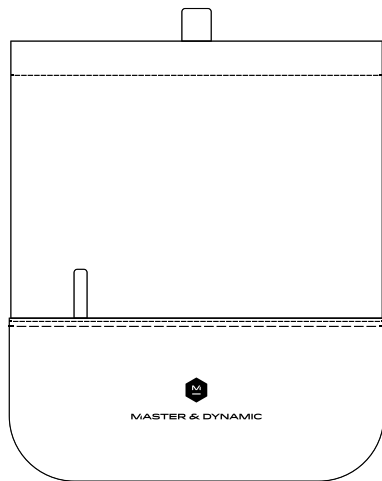

Kopfhörertasche



USB-C- auf 3,5-mm-Kabel



USB-C- auf USB-A-Ladekabel

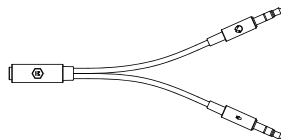

3,5-mm-Audio-Splitterkabel für gleichzeitigen  
Kopfhörer- und Mikrofonanschluss



Boom-Mikrofon



Optionaler Schaumstoffaufsatz für das  
Boom-Mikrofon zum Schutz und zur Reduzierung von  
Pop-Geräuschen



Adapter mit niedriger Latenz

## WARTUNG + FEHLERBEHEBUNG

### HEADSET UND GERÄT KOPPELN NICHT:

1. Stellen Sie sicher, dass das Headset geladen ist.  
Aus- und wieder einschalten.
2. Schalten Sie am Quellgerät Bluetooth AUS und wieder EIN.
3. Schalten Sie die Bluetooth-Funktion auf jedem anderen Gerät aus,  
das mit dem Headset gekoppelt ist.
4. Halten Sie die EIN/AUS-Taste 5 Sekunden gedrückt, um in  
den Kopplungsmodus zu wechseln.
5. Stellen Sie sicher, dass „M&D MG20“ in der Bluetooth-Geräteleiste  
ausgewählt ist.

### KEIN TON ODER SCHLECHTE TONQUALITÄT VOM VERBUNDENEN *BLUETOOTH*-GERÄT

1. Bringen Sie das Gerät näher an das Headset, um zu vermeiden, dass Gegenstände  
zwischen dem Headset und der Quelle zu Signalstörungen führen.  
Kopfhörer und die Quelle können das Signal stören.
2. Testen Sie eine andere Musik-App oder versuchen Sie ein anderes Stück.
3. Testen Sie ein anderes Audiogerät.
4. Trennen Sie die Mehrpunktverbindung und verwenden Sie nur ein Gerät  
zur gleichen Zeit.

### WERKSEINSTELLUNGEN

Schalten Sie das Headset AUS. Halten Sie die EIN/AUS-Taste 5 Sekunden gedrückt, um in den Kopplungsmodus zu wechseln. Die Multifunktionstaste und die EIN/AUS-Taste gleichzeitig gedrückt halten, bis die LEDs rot/weiß blinken. Die LED-Leuchte blinkt viermal. Der Kopfhörer wird dann zurückgesetzt.

### GARANTIE & SUPPORT

Für Produktgarantie und Support, besuchen Sie bitte:  
<https://support.masterdynamic.com/>

## GESUNDE OHREN

Unsere Fähigkeit zu Hören ist ein Wunder der Natur. Ihr Gehör ist ein Präzisionswerkzeug. Bitte gehen Sie auch entsprechend damit um, damit sie weiterhin diese fantastische Informationsvielfalt und ein lebenslanges, tolles Klangerlebnis wahrnehmen können.

Hören Sie grundsätzlich nicht „zu laut oder zu lang“ und geben Sie auf Ihr Gehör acht. Klingeln, Unbehagen oder Empfindlichkeit gegenüber hohen Frequenzen und Verzerrungen können Warnzeichen Ihres Gehörs sein, dass Sie dieses überstrapazieren und irreparable Schäden verursachen.

Als allgemeinen Grundsatz ermitteln Sie Ihre bevorzugte Lautstärke und reduzieren Sie diese dann um weitere 10 % oder mehr. Überraschenderweise passt sich das Gehör an geringfügig leisere Lautstärke mit der Zeit an, und was zunächst als leise erscheint, kann für längere Hörphasen genau richtig sein.

## LÄRMSCHWERHÖRIGKEIT

Lärmschwerhörigkeit ist eine vermeidbare Schädigung des Gehörorganes, die sowohl durch einmalige als auch fortgesetzte Einwirkung übermäßiger Lautstärke (dB/Dezibel-Werte) verursacht wird. Diese Schädigung der empfindlichen Struktur des Innenohres ist irreversibel und kann Menschen aller Altersgruppen betreffen. Die Schädigung kann durch ein einmaliges Ereignis oder allmählich entstehen. Die einmalige Einwirkung eines intensiven, knallartigen Geräusches wie z. B. bei einer Explosion oder fortwährende Einwirkung lauter Geräusche über 85 Dezibel schädigt das Gehörorgan. Anzeichen für Lärmschwerhörigkeit sind Hörverlust und Tinnitus, ein Zustand, bei dem man konstantes Klingeln, Brummen oder Dröhnen vernimmt. Das NIDCD (National Institute on Deafness and Other Communication Disorders – Bundesamt für Taubheit und andere Kommunikationskrankungen der USA) bietet folgende einfache Faustregel: Vermeiden Sie Lautstärkeeinwirkung, die „zu laut, zu nah oder zu lang ist“. Hier sind ein paar Beispiele von Schallpegeln, die uns im Alltag begegnen: Brummen des Kühlschranks (45 dB); eine normale Unterhaltung (60 dB); Stadtverkehr (85 dB); Motorräder (95 dB); ein MP3-Player auf voller Lautstärke (105 dB); Sirenen (120 dB); Feuerwerksknaller (150 dB).

*Qualcomm ist eine Marke oder eingetragene Marke der Firma Qualcomm Incorporated. aptX ist eine Marke oder eingetragene Marke der Firma Qualcomm Technologies International, Ltd.*

*Qualcomm aptX, Qualcomm aptX™ HD und Qualcomm aptX™ Low Latency sind Produkte der Firma Qualcomm Technologies, Inc. und/oder ihrer Tochtergesellschaften.*

Die *Bluetooth®*-Wortmarke und die Bluetooth®-Logos sind eingetragene Marken von *Bluetooth SIG Inc.* Jegliche Verwendung dieser Marken durch Master & Dynamic erfolgt unter Lizenz. Andere Marken und Handelsnamen sind das Eigentum der jeweiligen Inhaber.

Alle eingetragenen Marken sind das Eigentum der jeweiligen Inhaber.



**MASTER & DYNAMIC**

---

**MANUALE UTENTE**

**MG20** CUFFIE GAMING  
WIRELESS

---

Master & Dynamic è una società di audio premium con sede a New York caratterizzata da una profonda passione per la fabbricazione di strumenti sonori tecnicamente sofisticati. Progettati per essere moderni ma senza tempo, i nostri prodotti utilizzano solo i migliori materiali e sono progettati per durare, creando il perfetto equilibrio tra estetica, forza, comfort e un suono eccezionale.

**IL SUONO NON SARÀ MAI PIÙ LO STESSO**

## QUADRO GENERALE

1. Archetto fabbricato con Premium Alcantara® di prima qualità e tela rivestita
2. Padiglioni fabbricati con magnesio fuso leggero
3. Ingresso USB-C per audio passivo e ricarica
4. Microfono ad asta
5. Microfoni interni
- 6 Cuscinetti sostituibili fabbricati con Memory Foam e pelle d'agnello
7. Braccio di regolazione in alluminio lucido

## SPECIFICHE TECNICHE

**DIMENSIONI**  
173,83 mm x 197,32 mm x 84,53 mm

**PESO**  
312g // 322g con il microfono ad asta

**PROFILOBLUETOOTH®**  
Tecnologia *Bluetooth 5.0*

SBC, AAC e Qualcomm® aptX™  
HD per la musica, aptX™ a bassa latenza

**IMPEDENZA**  
32 Ohms

**DRIVER**  
Berillio da 50mm



SINISTRO

## COMANDI

DESTRO

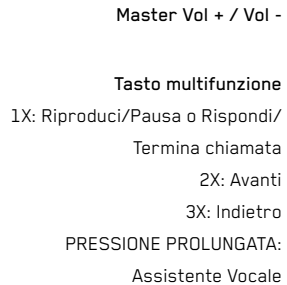
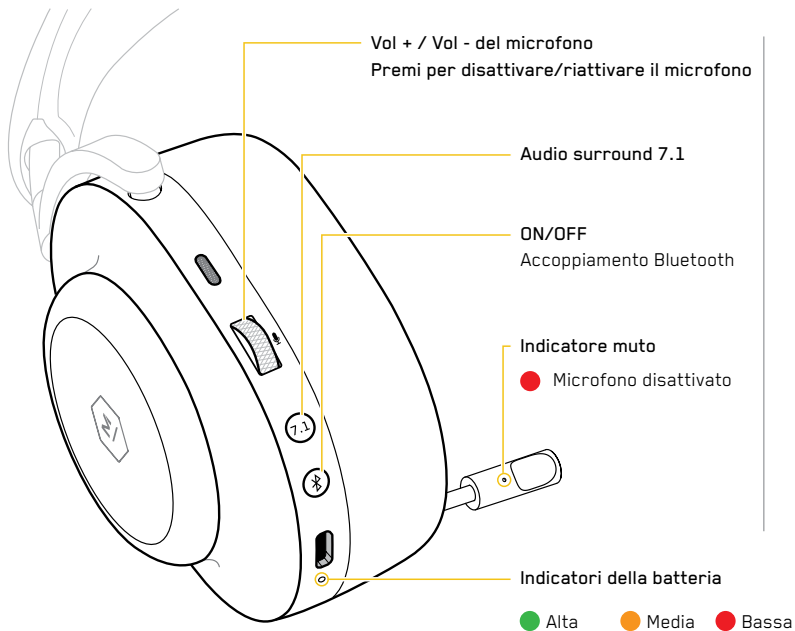

# CONNETTIVITÀ

## AUDIO CON CAVO

Collega il cavo USB-C a 3,5 mm in dotazione all'ingresso audio delle cuffie per attivare l'audio passivo (con cavo). Le cuffie devono essere accese affinché l'audio funzioni.

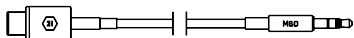

## ACCOPPIAMENTO / CONNESSIONE A UN DISPOSITIVO *BLUETOOTH*

Attiva la modalità di accoppiamento accendendo le MG20 e continuando a tenere premuto il tasto  fino a quando l'anello non lampeggerà e sentirai il suono dell'accoppiamento. Accedi al menu *Bluetooth* del tuo dispositivo e seleziona M&D MG20.

## MULTIPOINT

È possibile collegare contemporaneamente fino a due dispositivi alle MG20, incluso l'adattatore a bassa latenza. Se due dispositivi diversi dall'adattatore a bassa latenza sono collegati alle MG20, il procedimento per attivare la modalità di accoppiamento dovrà essere ripetuto per riconnettere le MG20 all'adattatore a bassa latenza.

## ADATTATORE A BASSA LATENZA

Collega l'adattatore a un PC o a una Playstation e accendi le MG20. Caso non venga effettuata alcuna connessione:

1. Scollega l'adattatore.
2. Metti le MG20 in modalità di associazione.
3. Assicurati che il tuo PC o Playstation sia acceso.
4. Ricollega l'adattatore.

---

## ACCENSIONE/SPEGNIMENTO

Mantieni premuto il pulsante  per accendere/spegnere. Il livello della batteria verrà visualizzato all'avvio. Per risparmiare energia, le MG20 entreranno in modalità di sospensione dopo 10 minuti di inutilizzo.



## REGOLAZIONE, POSIZIONAMENTO E COMFORT



Regola i padiglioni per trovare la posizione ottimale.

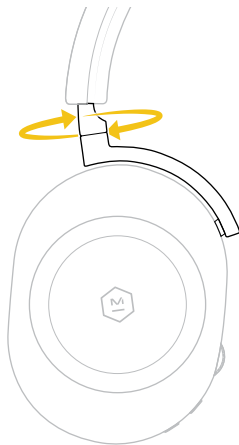

Ruota i padiglioni per un maggiore comfort intorno al collo.

## SOSTITUZIONE/RIMOZIONE DEI CUSCINETTI

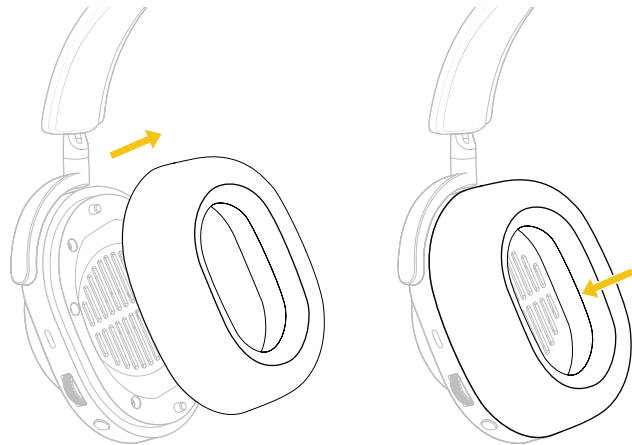

I cuscinetti sono magnetizzati per una sostituzione più facile. Basta tenere stretto l'anello esterno del cuscinetto e rimuoverlo. Riattacca i cuscinetti allineando i due perni guida dell'auricolare con i due fori guida all'interno di del padiglione.

## APP PER DISPOSITIVI MOBILI

Scarica l'applicazione M&D Connect per un'esperienza completa con Master & Dynamic



Usa l'applicazione M&D Connect per accedere a:

- Aggiornamenti del firmware
- Impostazioni personalizzate
- Programmazioni EQ

Le MG20 devono essere connesse al telefono nelle impostazioni del menu *Bluetooth* prima di utilizzare l'applicazione M&D Connect.

## MICROFONI

### MICROFONO AD ASTA RIMOVIBILE

Il microfono ad asta è il microfono principale dell'MG20 e fornisce una qualità di conversazione ottimale, ma può essere rimosso in qualsiasi momento. Una volta rimosso, il microfono interno verrà abilitato automaticamente.

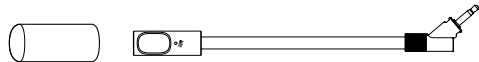

## IN CARICA

Per caricare, inserisci il connettore USB-C e collegalo a un alimentatore USB-A (o a una porta USB-A utilizzando l'adattatore incluso).

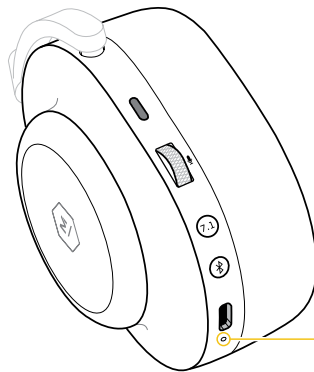
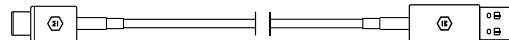

Le cuffie possono essere utilizzate durante la ricarica.

Quando il cavo è collegato una luce arancione fissa indica che la carica della batteria è in corso, mentre una luce verde fissa indica che la carica è completa.

Indicatore

● In carica

● Carica completa

## ACCOPIAMENTO A 2 DISPOSITIVI

1. Accedi alla modalità di accoppiamento e connettiti al dispositivo 1.
2. Accedi alla modalità di accoppiamento e connettiti al dispositivo 2. Il dispositivo 1 si disconnetterà.
3. Spegni le cuffie.
4. Accendi le cuffie e queste si conletteranno automaticamente ai dispositivi 1 e 2 in simultanea.
5. Metti in pausa uno dei dispositivi e riproduci dall'altro per scambiare la connessione delle cuffie.

## MANUTENZIONE / CURA

Pulisci i padiglioni e le cuffie con un panno morbido e leggermente umido. Non bagnare, immergere o lasciar entrare umidità vicino ai driver o l'attacco del cavo. I cuscinetti e i cavi di ricambio possono essere acquistati su: [www.masterdynamic.com](http://www.masterdynamic.com)

Non fare cadere le cuffie, non sederti sopra di esse e non lasciarle esposte ad acqua, umidità o temperature estreme.

Quando non sono in uso, si raccomanda di conservare le cuffie nella loro custodia. Per evitare danni, non riporre altri oggetti nella custodia insieme alle cuffie. **ATTENZIONE:** Una rotazione errata o una rotazione esagerata dei padiglioni può danneggiare le cuffie.

## INTERVALLO DI TEMPERATURA

Utilizzare e conservare il prodotto esclusivamente in un intervallo di temperatura compreso tra i -20°C e i 45°C. Caricate la batteria solo se la temperatura è compresa tra 5°C e 40°C.

## ACCESSORI

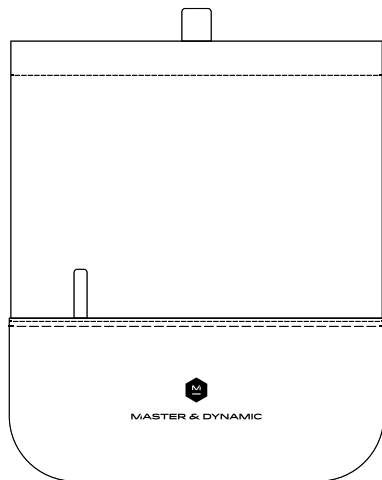

Custodia per le cuffie



Cavo USB-C a 3,5 mm



Cavo di ricarica USB-C a USB-A

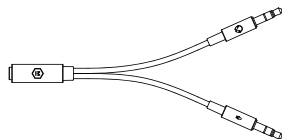

Audio Splitter da 3,5 mm per consentire connessioni analogiche separate per microfono e cuffie

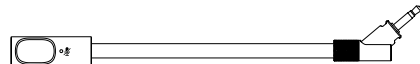

Microfono ad asta



Copertura opzionale in schiuma per il microfono ad asta per ridurre i suoni di scoppio e proteggere il microfono



Adattatore a bassa latenza

## MANUTENZIONE + RISOLUZIONE DEI PROBLEMI

### LE CUFFIE E IL DISPOSITIVO NON SI ACCOPPIANO:

1. Assicurati che le cuffie siano cariche. Ripetete l'accensione spegnendo e riaccendendo.
2. Sul dispositivo sorgente disattiva il *Bluetooth* e riattivalo in seguito.
3. Disattiva la funzione *Bluetooth* su tutti gli altri dispositivi accoppiati alle cuffie.
4. Mantieni premuto il pulsante di accensione per 5 secondi per attivare la modalità di accoppiamento.
5. Assicurati che nell'elenco dei dispositivi Bluetooth sia selezionato "M&D MG20".

### AUDIO ASSENTE O AUDIO DI SCARSA QUALITÀ PROVENIENTE DA UN DISPOSITIVO *BLUETOOTH* COLLEGATO:

1. Avvicina il dispositivo alle cuffie, in quanto oggetti fisici situati tra le cuffie e la sorgente possono ostruire il segnale.
2. Prova un'altra applicazione musicale o prova un'altra traccia.
3. Prova con un dispositivo audio diverso.
4. Scollegati dal multipoint e utilizza un solo dispositivo alla volta.

### RIPRISTINO DELLE IMPOSTAZIONI DI FABBRICA

Spegni le cuffie. Mantieni premuto il pulsante di accensione per 5 secondi per attivare la modalità di accoppiamento. Tieni premuti contemporaneamente il pulsante multifunzione e il pulsante di accensione finché le spie LED non lampeggiano in rosso/bianco. La luce LED lampeggerà per 4 volte. Le cuffie verranno allora resettate.

### GARANZIA E ASSISTENZA

Per la garanzia e l'assistenza del prodotto, visitare il sito:  
<https://support.masterdynamic.com/>

## SALUTE DELL'ORECCHIO

La nostra capacità di ascoltare è incredibile. Trattate le orecchie come i preziosi strumenti che sono, e continueranno a fornirti dati eccezionali, così come una vita di incredibili esperienze sonore.

In generale, non ascoltare "troppo alto" o "troppo a lungo" e presta attenzione alle tue orecchie. Ronzio, disagio o sensibilità alle alte frequenze e agli acuti possono essere un segnale dalle tue orecchie avvisandoti che le stai spingendo al limite e provocando danni irreparabili.

Come pratica generale, trovate quello che sembra essere il vostro livello di ascolto ideale e quindi regolate il volume abbassandolo del 10% o più. Sorprendentemente, le tue orecchie si sintonizzeranno su un volume leggermente inferiore durante il tempo di ascolto, così ciò che può sembrare troppo basso in un primo momento può diventare perfetto per periodi di ascolto più lunghi.

## NIHL

Il NIHL è una condizione prevenibile causata da un'esposizione puntuale o prolungata a livelli di decibel (dB) eccessivi. Questo danno alle strutture sensibili dell'orecchio interno è irreversibile e possono esserne colpite le persone di tutte le età. I danni possono verificarsi in un singolo evento o gradualmente nel tempo. I danni possono essere causati dall'esposizione a un intenso "impulso" sonoro, come un'esplosione, o da una continua esposizione a suoni forti oltre gli 85 decibel. Gli indicatori di NIHL comprendono perdita dell'udito e acufeni, una condizione dove si sentono costantemente fischi, ronzii o boati. Il NIDCD (National Institute on Deafness and Other Communication Disorders) offre questa semplice regola empirica: evita l'esposizione sonora "troppo forte, troppo vicina o troppo lunga". Ecco alcuni riferimenti generali ai livelli sonori che si incontrano nella vita di tutti i giorni: brusio del frigorifero (45 dB); normale conversazione (60 dB); traffico cittadino (85 dB); motocicli (95 dB); un lettore MP3 a tutto volume (105 dB); sirene (120 dB); petardi (150 dB).

*Qualcomm è un marchio o un marchio registrato di Qualcomm Incorporated.  
aptX è un marchio o un marchio registrato di Qualcomm Technologies  
International, Ltd.*

*Qualcomm aptX, Qualcomm aptX™ HD e Qualcomm aptX™ Low-Latency sono  
prodotti di Qualcomm Technologies, Inc. e/o delle sue consociate.*

Il marchio denominativo e i loghi *Bluetooth*® sono marchi registrati di proprietà di *Bluetooth SIG, Inc.* e qualsiasi utilizzo di tali marchi da parte di Master & Dynamic è soggetto a licenza. Altri marchi e nomi commerciali sono appartenenti ai rispettivi proprietari.

Tutti i marchi registrati sono appartenenti ai rispettivi proprietari.



**MASTER & DYNAMIC**

---

**MANUAL DO USUÁRIO**

**MG20** FONES DE OUVIDO  
SEM FIO PARA GAMES

---

A Master & Dynamic é uma empresa de áudio *premium* da cidade de Nova York com uma profunda paixão por criar ferramentas de som tecnicamente sofisticadas. Projetados para serem modernos e intemporais, nossos produtos utilizam apenas os melhores materiais e são projetados para durar, criando o equilíbrio perfeito entre estética, resistência, conforto e som excepcional.

**NUNCA TENHA O MESMO SOM**



## VISÃO GERAL

1. Premium Alcantara® e Suporte de cabeça em lona revestido
2. Magnésio fundido leve  
Protetores auriculares
3. Entrada USB-C para áudio passivo e carregamento
4. Microfone de lança
5. Microfones internos
6. Espuma de memória substituível  
Almofadas de pele de cordeiro
7. Alumínio polido  
Braço de ajuste

## ESPECIFICAÇÕES

**DIMENSÕES**  
173,83mm x 197,32mm x 84,53mm

**PESO**  
312g // 322g com microfone de lança

**PERFIL BLUETOOTH®**  
TECNOLOGIA Bluetooth 5.0

SBC, AAC & Qualcomm® aptX™ HD para música, aptX™ baixa latência

**IMPEDÂNCIA**  
32 Ohms

**DRIVERS**  
50mm berílio

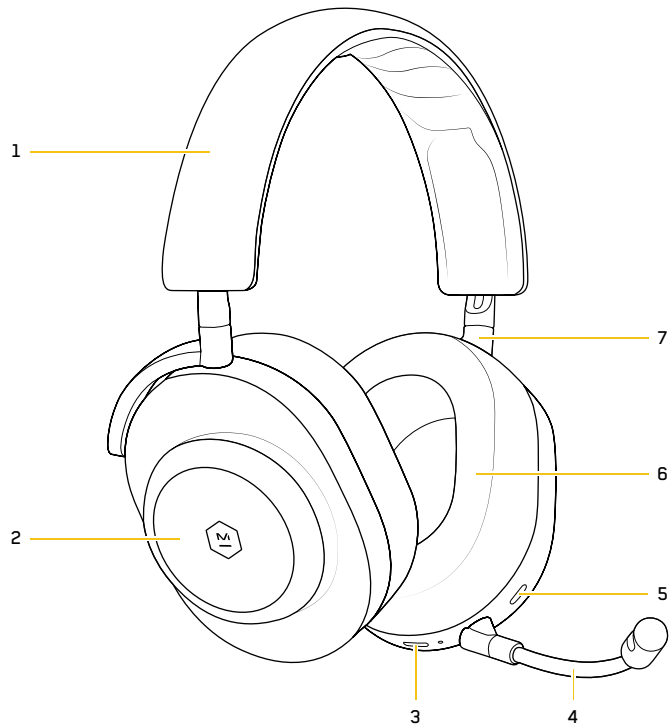

ESQUERDA

## CONTROLES

DIREITA

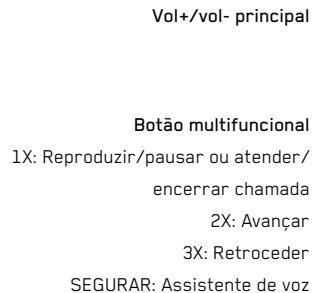
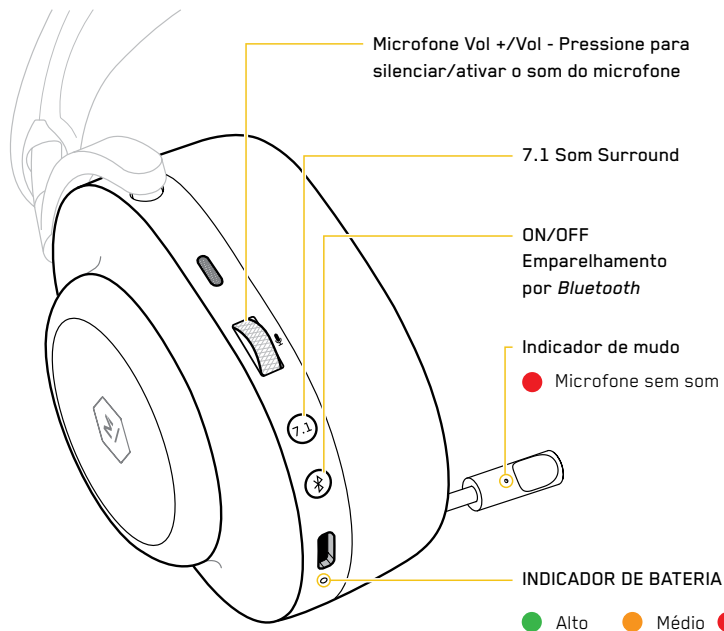

# CONECTIVIDADE

## ÁUDIO COM FIO

Conecte o cabo USB-C para 3,5 mm na entrada de áudio do fone de ouvido para ativar o áudio passivo (com fio). Os fones de ouvido devem estar ligados para que o áudio funcione.

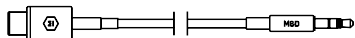

## EMPARELHAR/CONECTAR-SE A UM DISPOSITIVO *BLUETOOTH*

Ative o modo de emparelhamento ligando o MG20 e continuando a segurar o botão  até que o tom de emparelhamento seja ouvido. Acesse o menu *Bluetooth* em seu dispositivo e selecione M&D MG20.

## MULTIPOINT

Até dois dispositivos podem ser conectados ao MG20 ao mesmo tempo, incluindo o adaptador de baixa latência. Se dois dispositivos diferentes do adaptador de baixa latência forem conectados ao MG20, o MG20 precisará ser colocado de volta no modo de emparelhamento para se reconectar ao adaptador de baixa latência.

## ADAPTADOR DE BAIXA LATÊNCIA

Conecte o adaptador a um PC ou Playstation e ligue o MG20. Se nenhuma conexão for feita:

1. Desconecte o adaptador.
2. Coloque o MG20 em modo de emparelhamento.
3. Certifique-se de que seu PC ou Playstation esteja ligado.
4. Conecte o adaptador novamente.

---

## LIGAR/DESLIGAR

Pressione e segure o botão  para ligar/desligar. O nível da bateria será exibido na inicialização. Para conservar energia, o MG20 entrará em modo de suspensão após 10 minutos sem ser usado.

## AJUSTE, ENCAIXE E CONFORTO



Ajuste para encontrar o encaixe ideal.

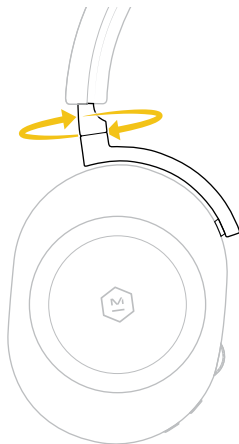

Gira para maior conforto.

## TROCAR/REMOVER ALMOFADAS DE OUVIDO

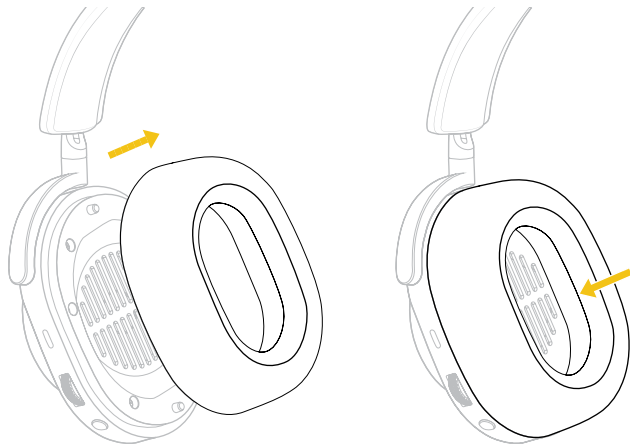

As almofadas auriculares são magnetizadas para facilitar a remoção/substituição. Basta agarrar o anel externo da almofada e remover. Recoloque as almofadas, alinhando as duas hastes-guia no fone de ouvido com a parte interna da almofada.

## APLICATIVO MÓVEL

Baixe o aplicativo M&D Connect para obter a experiência Master & Dynamic completa.



Use o aplicativo M&D Connect para acessar:

- Atualizações de firmware
- Configurações personalizadas
- Predefinições de EQ

O MG20 deve ser conectado ao seu telefone nas configurações do menu *Bluetooth* antes de usar o aplicativo M&D Connect.

## MICROFONES

### MICROFONE DE LANÇA DESTACÁVEL

O microfone de lança é o microfone primário do MG20 e oferece ótima qualidade de fala, mas pode ser desconectado a qualquer momento. Quando desconectado, o microfone interno será habilitado automaticamente.

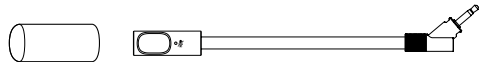

## BASES

Para carregar, conecte o conector USB-C e conecte a uma fonte de alimentação USB-A (ou porta USB-A usando o adaptador incluído).

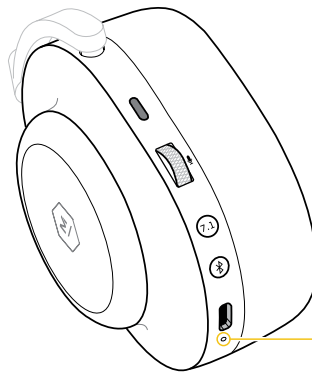
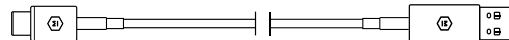

Os fones de ouvido podem ser usados durante o carregamento.

Uma luz laranja sólida indica o carregamento e uma luz verde contínua indica uma carga completa quando o cabo USB está conectado.

Indicador

- Carregando
- Totalmente carregado

## EMPARELHANDO COM 2 DISPOSITIVOS

1. Entre no modo de emparelhamento e conecte ao dispositivo 1.
2. Entre no modo de emparelhamento e conecte ao dispositivo 2.  
O dispositivo 1 será desconectado.
3. Desligue os fones de ouvido.
4. Ligue o fone de ouvido e o mesmo se conectará automaticamente ao dispositivo 1 e 2 simultaneamente.
5. Pause um dispositivo e toque no outro para trocar a conexão dos fones de ouvido.

## MANUTENÇÃO/CUIDADOS

Limpe os protetores auriculares e os fones de ouvido com um pano macio e levemente úmido. Não mergulhe, submerja ou permita que a umidade entre perto dos drivers ou conectores de cabo. As almofadas e cabos de reposição podem ser adquiridos em: [www.masterdynamic.com](http://www.masterdynamic.com)

Não deixe cair, sente em cima ou permita que os fones de ouvido fiquem expostos à água, umidade ou temperaturas extremas.

É recomendado que você retorne seus fones de ouvido ao estojo de armazenamento quando não estiverem em uso. Para evitar danos, não guarde outros itens no estojo de lona junto com seus fones de ouvido.

**CUIDADO:** Girar os fones de ouvido incorretamente pode danificar os fones de ouvido.

### FAIXA DE TEMPERATURA

Opere e armazene este produto dentro da faixa de temperatura de -4° F a 113° F (-20° C a 45° C). Carregue a bateria somente quando a temperatura estiver entre 5° C e 40° C.

# ACESSÓRIOS

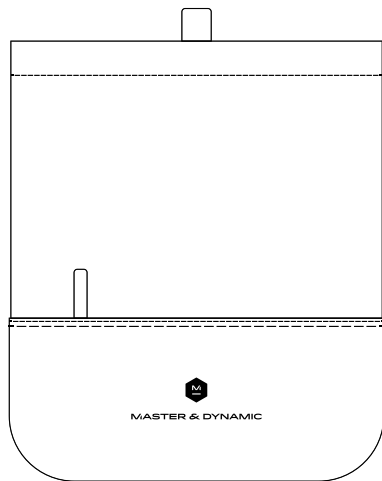

Bolsa do fone de ouvido



Cabo USB-C para 3,5 mm



Cabo de carregamento USB-C para USB-A

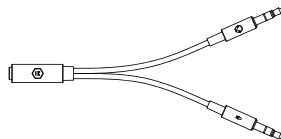

Divisor de áudio de 3,5 mm para permitir conexões separadas de microfone analógico e fone de ouvido



Microfone de lança



Capa de espuma de microfone opcional para reduzir sons pop e proteger o microfone



Adaptador de baixa latência

# MANUTENÇÃO + SOLUÇÃO DE PROBLEMAS

## OS FONES DE OUVIDO E O DISPOSITIVO NÃO EMPARELHAM:

1. Verifique se os fones de ouvido estão carregados.  
Desligue e ligue o dispositivo.
2. Desligue o *Bluetooth* e o ligue novamente no dispositivo de origem.
3. Desative o recurso *Bluetooth* em qualquer outro dispositivo que esteja emparelhado com os fones de ouvido.
4. Mantenha pressionado o botão liga/desliga por 5 segundos para entrar no modo de emparelhamento.
5. Certifique-se de que "M&D MG20" esteja selecionado na lista de dispositivos *Bluetooth*.

## SEM ÁUDIO OU COM BAIXA QUALIDADE DE ÁUDIO DE UM DISPOSITIVO *BLUETOOTH* CONECTADO:

1. Mova o dispositivo para mais perto dos fones de ouvido, pois objetos físicos entre o fone de ouvido e a fonte podem obstruir o sinal.
2. Tente outro aplicativo de música ou tente outra faixa.
3. Tente um dispositivo de áudio diferente.
4. Desconecte-se do multiponto e use apenas um dispositivo por vez.

## RESTAURAÇÃO DE FÁBRICA

Desligue os fones de ouvido. Mantenha pressionado o botão liga/desliga por 5 segundos para entrar no modo de emparelhamento. Pressione simultaneamente o botão multifuncional e o botão liga/desliga até que as luzes LED pisquem em vermelho/branco. A luz LED piscará 4x. Os fones de ouvido serão restaurados.

## GARANTIA E SUPORTE

Para garantia do produto e suporte, visite:  
<https://support.masterdynamic.com/>



## SAÚDE DO OUVIDO

Nossa capacidade de ouvir é incrível. Trate seus ouvidos como as ferramentas preciosas que eles são, e eles continuarão a fornecer dados excepcionais, bem como uma vida inteira de experiências sonoras incríveis.

Em geral, não ouça “muito alto” ou por “muito tempo” e esteja atento aos seus próprios ouvidos. O toque, o desconforto ou a sensibilidade a altas frequências e agudos podem ser um sinal de que você está levando seus ouvidos até o limite e causando danos irreparáveis.

Como uma prática geral, encontre o que parece ser o seu nível de audição preferido e depois diminua o volume em 10% ou mais. Surpreendentemente, seus ouvidos se acostumarão com um volume ligeiramente menor ao longo do tempo, e o que parece ser silencioso no início pode ser perfeito em períodos mais longos.

## PAIR

A PAIR é uma condição evitável causada pela exposição única e prolongada a níveis excessivos de decibéis (dB). Este dano às estruturas sensíveis do ouvido interno é irreversível e pessoas de todas as idades podem ser afetadas. Os danos podem acontecer em um único evento ou gradualmente ao longo do tempo. A exposição única a um som de “impulso” intenso, como uma explosão, ou pela exposição contínua a sons altos acima de 85 decibéis, pode causar danos. Os indicadores de PAIR incluem perda auditiva e zumbido, uma condição de sentir zumbido constante, zumbido ou rugido. O NIDCD (Instituto Nacional de Surdez e Outros Distúrbios da Comunicação) oferece esta regra simples: evite a exposição a sons que sejam “muito altos, muito próximos ou muito longos”. Aqui estão algumas referências gerais aos níveis de som que ocorrem na vida cotidiana: zumbido de geladeira (45 dB); conversa normal (60 dB); tráfego da cidade (85 dB); motocicletas (95 dB); um reproduzidor MP3 no volume máximo (105 dB); sirenes (120 dB); fogos de artifício (150 dB).

*Qualcomm é uma marca comercial ou marca registrada da Qualcomm Incorporated. aptX é uma marca comercial ou marca registrada da Qualcomm Technologies International, Ltd.*

*Qualcomm aptX, Qualcomm aptX™ HD e Qualcomm aptX™ Low-Latency são produtos da Qualcomm Technologies, Inc. e/ou suas subsidiárias.*

*A marca e os logotipos Bluetooth® são marcas registradas de propriedade da Bluetooth SIG, Inc. e qualquer uso de tais marcas pela Master & Dynamic é feito sob licença. Outras marcas e nomes comerciais pertencem a seus respectivos proprietários.*

Todas as marcas registradas são de propriedade de seus respectivos proprietários.



MASTER & DYNAMIC

---

ユーザーマニュアル

# MG20

ワイヤレスゲーム用  
ヘッドホン

---

Master & Dynamic は、技術的に洗練されたサウンドツールの構築に深い情熱を持つ、ニューヨーク市を拠点とした高級オーディオ会社です。モダンで時代を超越したデザインで、最高級の素材のみを使用し、高耐久性設計の当社製品は、美しさ、強さ、快適さ、そして優れた音を完璧に調和させています。

**決して同じ音には聞こえません。**

## 概要

1. プレミアムな Alcantara® とコーティングされたキャンバス生地のヘッドバンド
2. 軽量鋳造マグネシウム製イヤークップ
3. USB-C 入力でのパッシブオーディオと充電
4. ブームマイク
5. 内部マイク
6. 交換可能なメモリフォームのラムスキン製のイヤークップ
7. 研磨アルミニウム製調整可能アーム

## 仕様

**寸法**  
173.83mm x 197.32mm x 84.53mm

**インピーダンス**  
32Ω

**重量**  
312g // 322g (ブームマイク含む)

**ドライバー**  
50mm、ベリリウム製

**BLUETOOTH®プロファイル**  
Bluetooth 5.0テクノロジー

SBC、AAC & Qualcomm® aptX™ HD for music、aptX™ Low-Latency

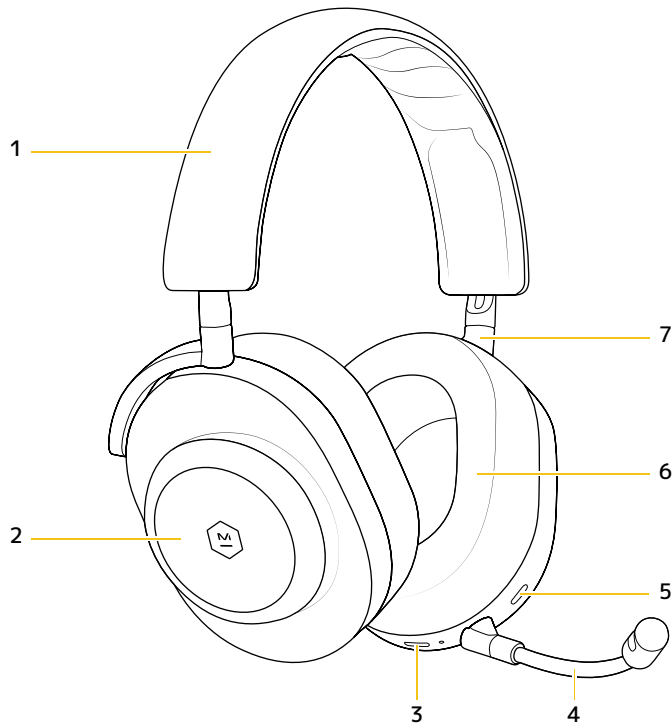

左

## コントロール

右

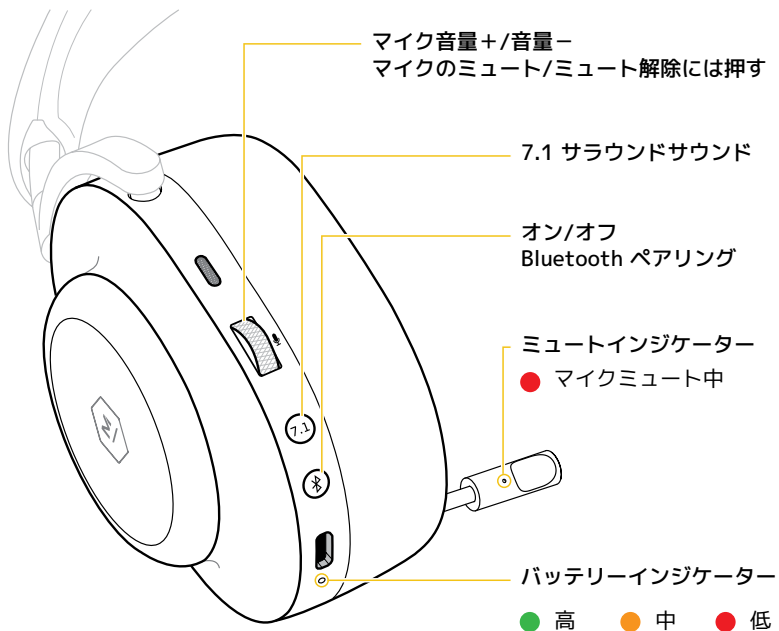

# 接続

## 有線オーディオ

付属の USB-C 3.5mm ケーブルをヘッドホンオーディオ入力に接続すると、パッシブ（有線）オーディオを使用できます。オーディオを機能させるには、ヘッドホンの電源をオンにする必要があります。

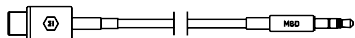

## BLUETOOTHデバイスのペアリング/接続

MG20の電源を入れて、ペアリングモードをアクティブにし、ボタンを呼び出し音が鳴り、ペアリングトーンが聞こえるまでボタンを押し続けます。接続したいデバイスの Bluetooth メニューにアクセスし、M&DMG20 を選択します。

## マルチポイント

MG20には、低遅延アダプターを含めて、一度に2つまでのデバイスを接続できます。低遅延アダプター以外の2つのデバイスがMG20に接続されている場合、低遅延アダプターに再接続するには、MG20をペアリングモードに戻す必要があります。

## 低遅延アダプター

アダプターをコンピューターまたは PlayStation に接続してMG20の電源を入れてください。接続できない場合は次をお試しください。

1. アダプターを取り外します。
2. MG20 をペアリングモードにします。
3. PC または Playstation の電源がオンになっていることを確認します。
4. アダプターを接続し直します。

---

## 電源のオン/オフ

ボタンを長押しして、\* 電源のオン/オフを切り替えます。起動時にはバッテリー残量が表示されます。MG20は10分間着用しないとスリープモードに入って電力を節約します。

## 調節、フィット、快適さ



最良のフィット感を得るように調節

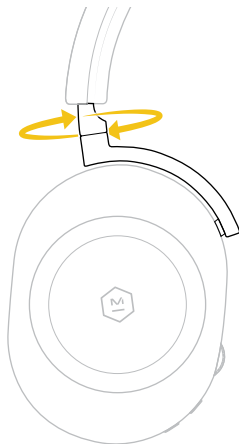

快適なように回転

## イヤークッションの交換/取り外し

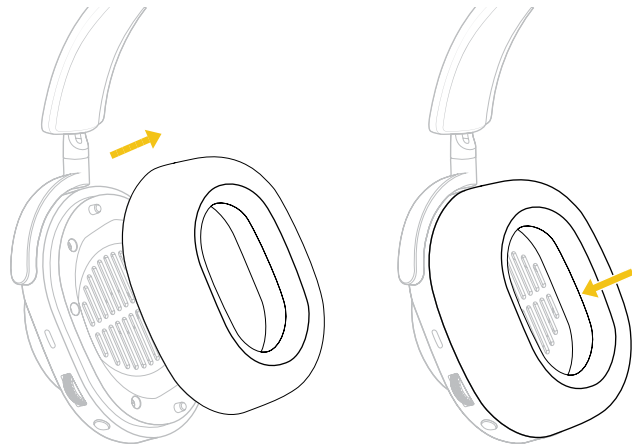

イヤークッションは磁石式になっており、容易に取り替えができます。イヤークッションの外側のリングをつかんで取り外してください。イヤークッションを取り付けるには、その内側にある2つのガイド穴に、イヤークッションの2つのガイドポストを合わせます。

## モバイルアプリ

M&D Connectアプリをダウンロードし、Master & Dynamic 製品を存分にお楽しみください。



M&D Connect アプリでは、次が可能です。

- ・ファームウェアの更新
- ・カスタム設定
- ・EQプリセット

M&D Connect アプリ使用前に、MG20をスマホの Bluetooth メニュー設定から接続しておいてください。

## マイク

### 取り外し可能なブームマイク

ブームマイクはMG20の主なマイクで、高質の通話ができますが、取り外すことも可能です。取り外すと、内蔵マイクが自動的にオンになります。



## 充電

充電するには、USB-Cコネクタを USB-A 電源（または付属のアダプタを使用してUSB-Aポート）に接続します。

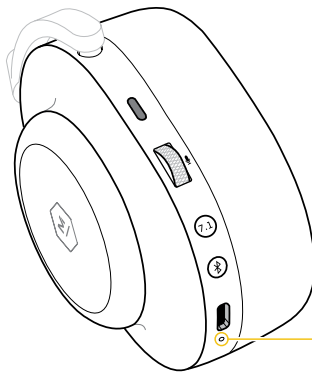

ヘッドホンは充電中にも使用できます。

USBケーブルが接続されている場合、充電中にはオレンジ色が、完全に充電されると緑色が点灯します。

インジケータ

● 充電中 ● フル充電



## デバイス2つとのペアリング

1. ペアリングモードに入れ、デバイス1に接続します。
2. 再度ペアリングモードに入れ、デバイス2に接続します。デバイス1が切断されます。
3. ヘッドフォンの電源をオフにします。
4. ヘッドホンをオンにすると、ヘッドフォンは自動的にデバイス1と2に同時に接続されます。
5. 一方のデバイスを一時停止し、もう一方のデバイスから再生してヘッドホン接続を切り替えます。

## メンテナンスとお手入れ

イヤークッションとヘッドホンは、柔らかく、少し湿った布できれいにしてください。ドライバーやケーブルジャックは水に浸したり、沈めたりせず、また近くに水気が来ないようにしてください。交換用のイヤークッションとケーブルは、[www.masterdynamic.com](http://www.masterdynamic.com) で購入できます。

ヘッドホンは落としたり、上に座ったり、また水、湿気、または極端な温度にさらさないようにしてください。

使用していないときは、イヤホンを専用ポーチに戻すことをお勧めします。損傷を避けるため、キャンバスケースにはヘッドホンと一緒に他のものを入れないでください。注意：イヤークッションを誤った回し方をしたり、回しすぎたりすると、ヘッドホンが破損する可能性があります。

### 温度範囲

この製品は次の温度範囲でのみ使用、保管してください：-4°F～113°F (-20°C～45°C)。バッテリーの充電は次の温度範囲でのみ行ってください：41°F～104°F (5°C～40°C)。

# アクセサリ

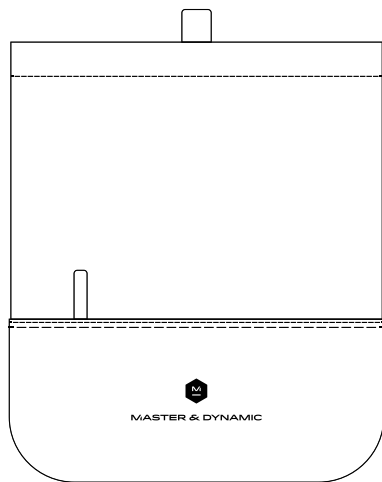

ヘッドホンポーチ



USB-C～3.5mmケーブル



USB-C～USB-A充電ケーブル

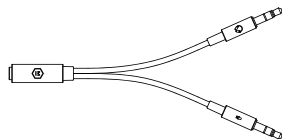

3.5mmオーディオスプリッターをお使いになると、別々のアナログマイクとヘッドフォンを接続できます

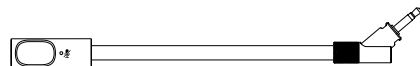

ブームマイク



オプションのブームマイクフォームカバーは、ポップ音を低減し、マイクを保護します



低遅延アダプター

# メンテナンスとトラブルシューティング

ヘッドホンとデバイスのペアリングができません。

1. ヘッドホンが充電されていることを確認してください。電源スイッチをいったんオフにしてから、再度オンにします。
2. ソースデバイスで Bluetooth をオフにし、再びオンにします。
3. ヘッドホンとペアリングされている他のデバイスで Bluetooth 機能をオフにします。
4. 電源ボタンを5秒以上押し続けてペアリングモードに入ります。
5. Bluetooth デバイスで“M&DMG20”が選択されていることを確認します。

接続した BLUETOOTH デバイスからの音がしない、または音質が悪い

1. 接続するデバイスをヘッドホンに近づけます。間に障害物があると信号がさえぎられることがあります。
2. 他の音楽アプリか、別のトラックを試してみます。
3. 別のオーディオデバイスを試してみます。
4. マルチポイントから切断し、一度に1つのデバイスでのみ使用します。

出荷時の状態にリセット

ヘッドホンの電源をオフにします。電源ボタンを5秒以上押し続けてペアリングモードに入ります。LED ライトが赤/白に点滅するまで、マルチファンクションボタンと電源ボタンを同時に長押しします。LED ライトが4回点滅します。これでヘッドホンがリセットされます。

保証とサポート

製品の保証およびサポートについては、以下のサイトにアクセスしてください：

<https://support.masterdynamic.com/>

## 聴覚を守るために

人間の聴力には素晴らしいものがあります。耳を貴重なツールとして扱っていると、耳は並外れたデータを、そして一生涯素晴らしい音響体験をもたらしてくれます。

一般的には、「大きすぎる音や、あまりに長時間」聴かずに、自身の耳をいたわってください。耳鳴り、不快感、高い周波数の音や高音に敏感になる、などは耳が限界に達していることを耳が告げている徴候で、取り返しの付かない損傷を受けている場合があります。

目安としては、好みのリスニング音量と思われるものを見つけ、それから10%以上音量を小さく調整するようにしてください。驚くべきことに、耳は時間が経つと少し低めの音量に慣れてきて、最初は静か過ぎると思って、長時間のリスニングでは丁度良い音量と感じます。

## NIHL

NIHL (音響性外傷) は、1 回だけ、また長期にわたって過度の音量 (デシベル、dB) への暴露で引き起こされる障害で、予防可能です。敏感な内耳構造への害は不可逆的で、すべての年齢層の人々が影響を受ける可能性があります。損傷は、1 回の暴露、または徐々に長期間にわたって起こります。爆発などの強烈な「衝撃」音への1回限りの暴露、または85デシベルを超える大きな音への継続的暴露により、損傷が起こり得ます。NIHL の徴候には、難聴や耳鳴り、常に音が鳴り響く、ブーンという音がする、轟音を感じるなどがあります。NIDCD (米国立聴覚障害研究所) の簡単な目安では、「あまりにも大きく、近く、または長すぎる音への暴露を避けてください」としています。日常生活の音のレベルとしては、次を参考にしてください：冷蔵庫の音 (45 デシベル)、通常の会話 (60 dB)、町中の交通 (85 デシベル)、オートバイ (95 dB)、最大音量のMP3プレイヤー (105 dB)、サイレン (120 dB)、爆竹 (150 dB)。

Qualcomm は、Qualcomm Incorporated の商標または登録商標です。aptX は、Qualcomm Technologies International、Ltd.の商標または登録商標です。

Qualcomm aptX、Qualcomm aptX™ HD、およびQualcomm aptX™ Low-Latency は、Qualcomm Technologies、Inc. および/またはその子会社の製品です。

Bluetooth® のワードマークとロゴは Bluetooth SIG, Inc.が所有する登録商標であり、Master & Dynamicによるそのようなマークの使用はライセンスに基づいています。その他の商標および商号は、それぞれの所有者のものです。

すべての登録商標は、それぞれの所有者の所有物です。



MASTER & DYNAMIC

---

사용설명서

# MG20 무선 게이밍 헤드폰

---

Master & Dynamic 은 뉴욕시에 본사를 둔 프리미엄 오디오 회사로서 기술적으로 정교한 사운드 툴을 제작하기 위해 열정을 쏟고 있습니다. 현대적이면서도 유행에 구애받지 않는 당사 제품은 최고급 소재만을 사용하고 견고하게 설계되어 미적 특성, 강도, 편안함 및 최상의 사운드를 완벽하게 견비하고 있습니다.

차별화된 사운드

# 개요

1. Premium Alcantara® 및 코팅된 캔버스 헤드밴드
2. 가벼운 캐스트 마그네슘 이어컵
3. 패시브 오디오와 충전용 USB-C
4. 붐 마이크
5. 내장 마이크
6. 교체 가능 메모리 폼 양가죽 이어패드
7. 광택 알루미늄 조정 암

# 사양

- 규격 173.83mm x 197.32mm x 84.53mm
- 중량 312g // 322g(붐 마이크 포함)
- 블루투스® 프로파일 블루투스 5.0 기술
- 음악용 SBC, AAC 및 Qualcomm® aptX™ HD, aptX™ 저지연
- 임피던스 32 Ohms
- 드라이버 50mm 베릴륨

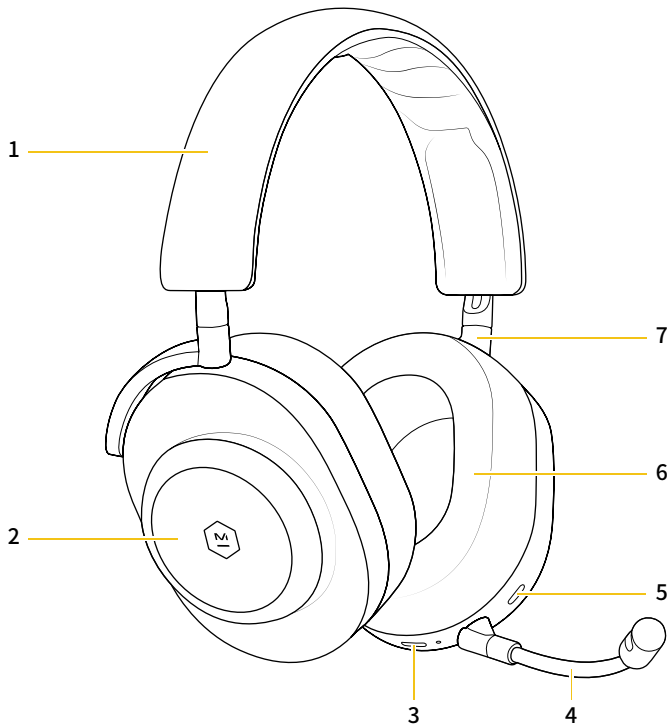

왼쪽

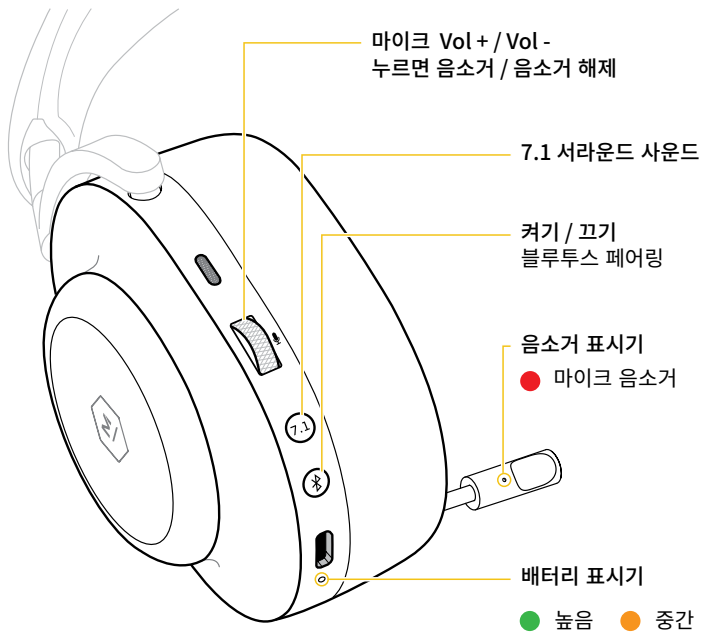

## 제어

오른쪽





## 연결

### 유선 오디오

제공된 USB-C to 3.5mm 케이블을 헤드폰 오디오 입력에 연결하여 패시브 (무선) 오디오를 연동합니다. 오디오가 작동하려면 헤드폰의 전원이 켜져 있어야 합니다.

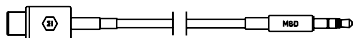

### 페어링 / 블루투스 기기에 연결

MG20의 전원을 켜 다음 링이 깜빡이고 페어링 톤이 들릴 때까지 버튼을 \* 눌러서 페어링 모드를 활성화합니다. 사용하는 기기의 블루투스 메뉴에서 M&D MG20을 선택합니다.

### 멀티포인트

저지연 어댑터를 포함해 한 번에 최대 2개의 기기를 MG20에 연결할 수 있습니다. 저지연 어댑터가 아닌 2개의 기기가 MG20에 연결된 경우, 저지연 어댑터에 다시 연결하려면 MG20을 페어링 모드로 전환해야 합니다.

### 저지연 어댑터

어댑터를 PC 또는 플레이스테이션에 연결하고 MG20의 전원을 켭니다. 연결되지 않은 경우:

1. 어댑터를 뽑습니다.
2. MG20을 페어링 모드로 전환합니다.
3. PC 또는 플레이스테이션의 전원이 켜져 있는지 확인합니다.
4. 어댑터를 다시 꽂습니다.

### 전원 켜기/끄기

버튼을 길게 눌러서 \* 전원을 켜기/끄기 합니다. 시작 시에 배터리 잔량이 표시됩니다. 10분 동안 착용하지 않으면 전원을 절약하기 위해 MG20은 절전 모드로 전환됩니다.

## 조정성, 착용감 및 편안함



조정해서 최적의 착용감을 찾습니다.

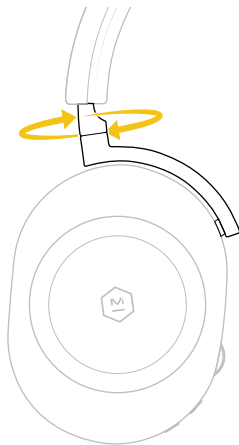

회전해서 편안하게 맞춥니다.

## 이어패드 교체 / 제거

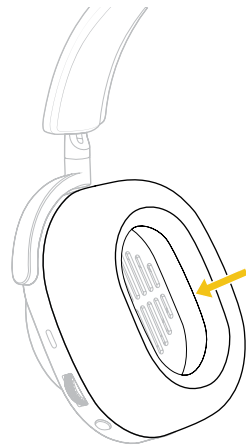
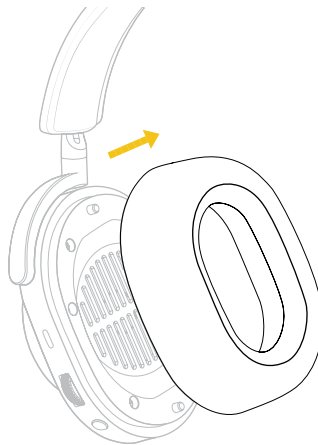

이어패드는 자기를 띠어서 쉽게 교체할 수 있습니다. 간단하게 이어패드의 외부 링을 잡고 제거하면 됩니다. 이어컵에 있는 두 가이드 포스트를 이어패드 안쪽에 맞춰서 이어패드를 다시 부착합니다.

## 모바일 앱

완벽한 Master & Dynamic을 경험하려면 M&D Connect 앱을 다운로드하세요.



M&D Connect 앱을 사용하여 다음 기능을 이용하세요.

- 펌웨어 업데이트
- 맞춤 설정
- EQ 사전 설정

M&D Connect 앱을 사용하기 전에 블루투스 메뉴 설정을 통해 MG20에 연결해야 합니다.

## 마이크

### 분리형 붐 마이크

붐 마이크는 MG20의 기본 마이크이며 최적의 통화 품질을 제공하지만, 언제든지 분리할 수 있습니다. 분리되면, 내장 마이크가 자동으로 활성화됩니다.

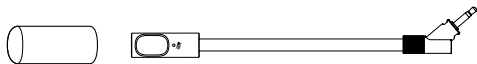

## 충전

충전하려면, USB-C 커넥터를 끼우고 USB-A 전원장치(또는 포함된 어댑터를 사용하여 USB-A 포트)에 연결합니다.

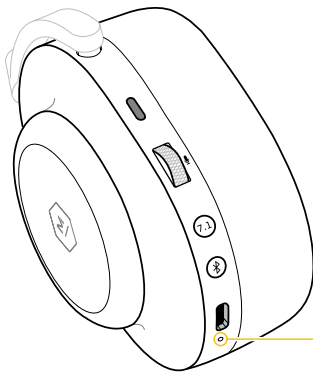

충전 중에도 헤드폰을 사용할 수 있습니다.

USB 케이블이 연결되었을 때, 주황색등은 충전 중임을, 녹색등은 완전 충전을 나타냅니다.

표시기

● 충전 중

● 충전 완료

## 2개의 기기에 페어링

1. 페어링 모드에 들어가서 첫 번째 기기에 연결합니다.
2. 페어링 모드에 다시 들어가서 두 번째 기기에 연결합니다. 첫 번째 기기는 연결이 끊어집니다.
3. 헤드폰의 전원을 끕니다.
4. 헤드폰을 켜면 헤드폰은 자동으로 첫 번째 기기 및 두 번째 기기에 동시에 연결됩니다.
5. 헤드폰 연결을 바꾸려면 한 장치를 일시 정지하고 다른 장치에서 재생합니다.

## 유지보수 / 관리

약간 젖은 부드러운 천으로 이어패드와 헤드폰을 깨끗이 하세요. 드라이버나 케이블 잭을 물에 적시거나 담그지 말고, 주변에 습기가 차지 않도록 하세요. 교체용 이어패드와 케이블은 [www.masterdynamic.com](http://www.masterdynamic.com) 에서 구매할 수 있습니다.

헤드폰을 떨어뜨리거나 그 위에 앉지 말고, 물, 습기 또는 극한 온도에 노출시키지 마세요.

사용하지 않을 때는 헤드폰을 보관 파우치에 두는 것이 좋습니다. 손상을 방지하려면, 헤드폰을 헤드폰 파우치에 다른 품목들과 함께 보관하지 마세요. 주의: 이어컵을 잘못 돌리거나 너무 돌리면 헤드폰이 손상될 수 있습니다.

### 온도 범위

본 제품은 -20°C ~ 45°C(-4°F ~ 113°F) 사이의 온도에서만 사용하고 보관하세요. 5°C ~ 40°C(41°F ~ 104°F) 사이의 온도에서만 배터리를 충전하세요.

# 액세서리

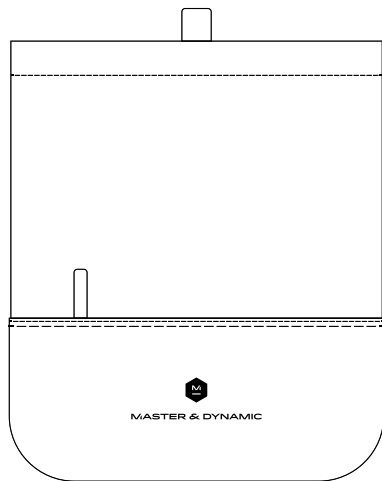

헤드폰 파우치



USB-C to 3.5mm 케이블



USB-C to USB-A 충전 케이블

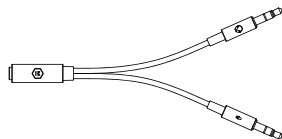

3.5mm 오디오 스플리터로 아날로그 마이크와 헤드폰을 별도로 연결 가능

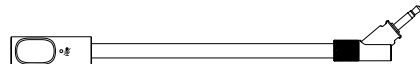

폼 마이크



옵션인 폼 마이크 폼은 평 소리를 줄이고 마이크를 보호합니다



저지연 어댑터

## 유지보수와 문제해결

### 헤드폰과 사용하는 기기가 페어링되지 않음:

1. 헤드폰이 충전되었는지 확인합니다. 전원을 끄고 켭니다.
2. 기기의 Bluetooth 를 끈 후 다시 켭니다.
3. 헤드폰과 페어링된 다른 모든 기기의 블루투스 기능을 끕니다.
4. 전원 버튼을 5초간 눌러서 페어링 모드로 들어갑니다.
5. 블루투스 기기 목록에서 “M&D MG20”이 선택되어 있는지 확인합니다.

### 연결된 블루투스 기기에서 소리가 없거나 음질이 나쁨:

1. 헤드폰과 기기 사이에 있는 물체가 신호를 막을 수 있으므로 기기를 헤드폰 가까이로 이동합니다.
2. 다른 음악 프로그램을 이용하거나 다른 곡을 시도합니다.
3. 다른 오디오 기기를 시도합니다.
4. 멀티포인트에서 분리하고 한 번에 한 기기에만 사용합니다.

### 공장 초기화

헤드폰의 전원을 끕니다. 전원 버튼을 5초간 눌러서 페어링 모드로 들어갑니다. LED등이 적색/흰색으로 깜빡일 때까지 다기능 버튼과 전원 버튼을 동시에 누릅니다. LED 등이 4번 깜빡입니다. 그러면 헤드폰이 초기화됩니다.

### 보증 및 지원

제품 보증 및 지원을 확인하려면 다음을 방문하세요:  
<https://support.masterdynamic.com/>

## 귀의 건강

소리를 듣는 능력은 정말 놀랍습니다. 귀를 소중한 돌처럼 대한다면 평생 동안 많은 소리 데이터를 얻고 믿을 수 없을 만큼 놀라운 경험을 할 수 있습니다.

일반적으로 "너무 시끄럽게 또는 너무 오랫동안" 청취하지 말고 귀를 보호하세요. 귀울림, 불편감, 고주파와 고음역에 대한 민감성은 귀를 혹사하여 회복할 수 없는 손상이 있음을 나타낼 수도 있습니다.

선호하는 청취 수준을 파악하고 볼륨을 추가로 10% 이상 더 낮추세요. 놀랍게도 귀는 시간이 지나면서 더 낮은 볼륨에 익숙해집니다. 처음에는 조용하게 느끼던 것도 장기적인 청취 기간에 최적일 수 있습니다.

## 소음성 난청(NIHL)

소음성 난청(NIHL)은 지나친 데시벨(dB) 수준에 일회성 및 장기간 노출되어 발생하는 예방 가능한 질환입니다. 민감한 내이 구조에 생기는 이러한 피해는 회복될 수 없으며 모든 연령대에 영향을 미칠 수 있습니다. 손상은 한 번의 사건으로 또는 시간이 지나면서 점차적으로 발생할 수 있습니다. 폭발과 같은 "강렬한" 소리에 1회 노출되거나 85 데시벨 이상의 시끄러운 소리에 지속적으로 노출되면 피해를 입을 수 있습니다. NIHL의 증상으로는 지속적으로 울리거나 웅웅거리거나 굉음이 들리는 귀울림과 청력 상실 등이 있습니다. 난청 및 기타 의사소통 장애에 관한 국립연구소(NIDCD)에 따르면 "너무 시끄럽거나, 너무 가깝거나, 너무 오랫동안" 노출은 피하라고 권고합니다. 일상 생활에서 접할 수 있는 소리 수준을 살펴보면, 냉장고 소리는 45 dB, 일반적인 대화는 60 dB, 도시 교통은 85 dB, 오토바이는 95 dB, 최대 볼륨의 MP3 플레이어는 105 dB, 사이렌은 120 dB, 폭죽은 150 dB입니다.

Qualcomm 은 Qualcomm Incorporated의 상표 또는 등록 상표입니다.  
aptX는 Qualcomm Technologies International, Ltd의 상표 또는 등록  
상표입니다.

Qualcomm aptX, Qualcomm aptX™ HD, 및 Qualcomm aptX™  
저지연은 Qualcomm Technologies, Inc. 및/또는 그 자회사의 제품입니다.

블루투스® 워드 마크와 로고는 Bluetooth SIG, Inc. 소유의 등록 상표이며  
Master & Dynamic 은 인가를 받고 그러한 마크를 사용합니다. 기타 상표  
및 상표명은 해당 소유자에게 귀속됩니다.

모든 등록 상표는 해당 소유자의 자산입니다.





MASTER & DYNAMIC

---

คู่มือการใช้งาน

MG20 หูฟังเล่นเกม  
แบบไร้สาย

---

Master & Dynamic คือบริษัทเครื่องเสียงระดับพรีเมียม ตั้งอยู่ที่มหานครนิวยอร์ก ที่มีความหลงใหลอย่างลึกซึ้งในการสร้างสรรค์อุปกรณ์เครื่องเสียงที่มีความล้ำสมัยทางเทคโนโลยี ผลิตภัณฑ์ของเราได้รับการออกแบบให้มีความทันสมัยแต่เป็นอมตะไร้กาลเวลา เราใช้วัสดุชั้นเยี่ยมที่สุด และออกแบบทางวิศวกรรมให้ผลิตภัณฑ์ของเรามีความทนทาน สร้างสรรค์คุณภาพที่ลงตัวของสุนทรียภาพ ความแข็งแรง ความสบาย และเสียงที่มีความโดดเด่น

**ประสบการณ์เสียงที่ไม่เหมือนเดิม**

## ภาพรวม

1. แถบคาดศีรษะผ้าใบเคลือบและ Premium Alcantara®
2. แมกนีเซียมหล่อน้ำหนักเบาที่ครอบหู
3. อินพุต USB-C สำหรับเสียงพาสซีฟ และชาร์จไฟ
4. ไมโครโฟนบูม
5. ไมโครโฟนภายใน
6. แผ่นรองหูฟังทำจากหนังแกะและเมมโมรีโฟมที่ถอดเปลี่ยนได้
7. แขนปรับระดับทำจากอะลูมิเนียมขัดเงา

## ข้อมูลจำเพาะ

 ขนาด  
173.83 มม. x 197.32 มม. x 84.53 มม.

 น้ำหนัก  
312 ก. // 322 ก. รวมไมโครโฟนบูม

 เทคโนโลยี BLUETOOTH® PROFILE  
Bluetooth 5.0

SBC, AAC & Qualcomm® aptX™ HD  
สำหรับการฟังเพลง, aptX™ Low-Latency

 อิมพีแดนซ์  
32 โอห์ม

 ไดรเวอร์  
50 มม. เบริลเลียม



ซ้าย

## การควบคุม

ขวา

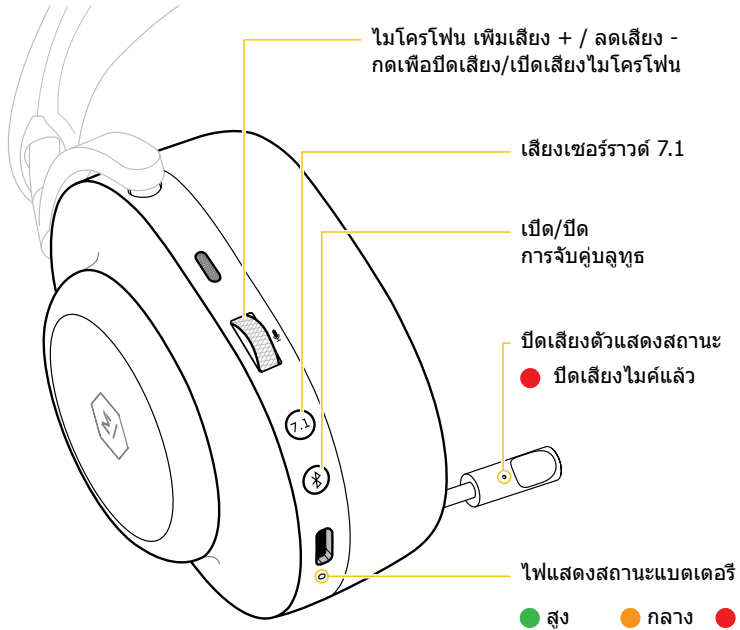

มาสเตอร์ เพิ่มเสียง + / ลดเสียง -

ปุ่มมัลติฟังก์ชัน  
กด 1 ครั้ง: เล่น/หยุดชั่วคราว หรือ  
รับ/วางสาย  
กด 2 ครั้ง: ข้ามไปข้างหน้า  
3X: ข้ามย้อนกลับ  
กดค้าง: ตัวช่วยด้านเสียง

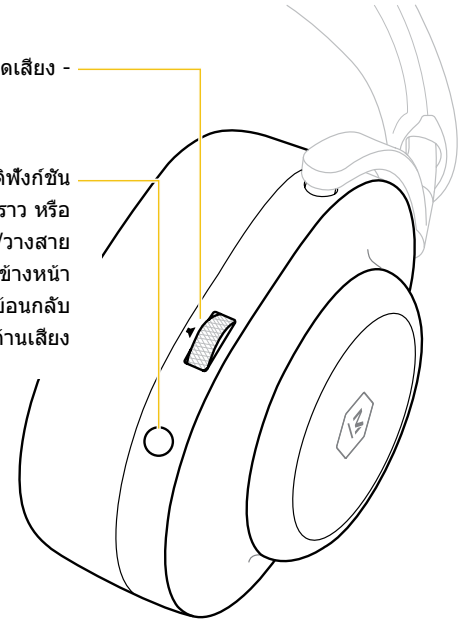

## การเชื่อมต่อ

### ระบบเสียงแบบสาย

เสียบสาย USB-C 3.5 มม. ที่ให้มาเข้ากับช่องเสียงของหูฟังเพื่อใช้งานเสียงพาสซีฟ (แบบสาย) ต้องเปิดหูฟังเพื่อให้ระบบเสียงทำงาน

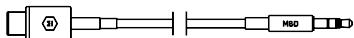

### จับคู่/เชื่อมต่อกับอุปกรณ์บลูทูธ

เปิดใช้งานโหมดจับคู่โดยเปิด MG20 และกดปุ่ม \* ค้างไว้จนกระทั่งเสียงกริ่งดังขึ้นและได้ยินเสียงจับคู่ ไปที่เมนูบลูทูธบนอุปกรณ์ของคุณ แล้วเลือก M&M MG20

### หลายจุด

สามารถเชื่อมต่ออุปกรณ์กับ MG20 ได้สูงสุดสองเครื่องในคราวเดียว รวมถึงอะแดปเตอร์ Low-Latency หากอุปกรณ์สองเครื่องนอกเหนือจากอะแดปเตอร์ Low-Latency เชื่อมต่ออยู่กับ MG20 คุณจะต้องนำ MG20 กลับเข้าสู่โหมดจับคู่เพื่อเชื่อมต่อกับอะแดปเตอร์ Low-Latency อีกครั้ง

### อะแดปเตอร์ LOW LATENCY

เสียบอะแดปเตอร์เข้ากับเครื่องพีซีหรือเครื่องเพลย์สเตชัน แล้วเปิด MG20 หากไม่มีการเชื่อมต่อ:

1. ถอดปลั๊กอะแดปเตอร์
2. ปรับ MG20 เข้าสู่โหมดจับคู่
3. ตรวจสอบให้แน่ใจว่าเครื่องพีซีหรือเครื่องเพลย์สเตชันของคุณเปิดอยู่
4. เสียบอะแดปเตอร์กลับเข้าไป

---

## การเปิด/ปิดเครื่อง

กดปุ่ม \* ค้างไว้เพื่อเปิด/ปิดเครื่อง ระดับแบตเตอรี่จะแสดงขึ้นมาเมื่อหูฟังเริ่มทำงาน เพื่อประหยัดพลังงาน MG20 จะเข้าสู่โหมดสลีปหลังจากไม่ได้ใช้งานเป็นเวลา 10 นาที

## ปรับได้ สวมกระชับ และสบาย



ปรับได้เพื่อหาการสวมที่กระชับพอดี

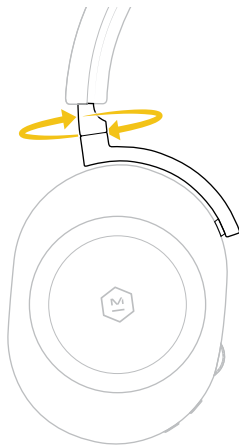

หมุนรอบได้เพื่อความสบาย

## การเปลี่ยน/ถอดแผ่นรองหูฟัง

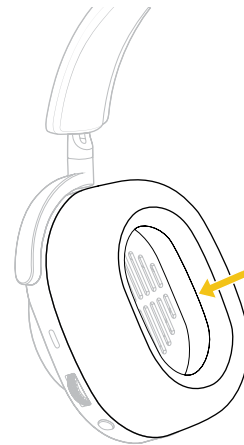
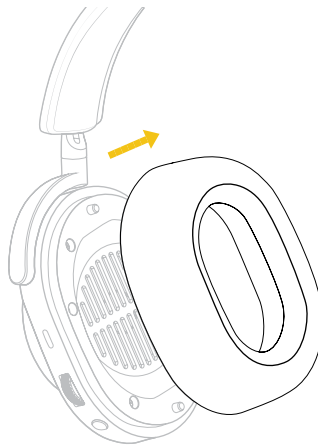

แผ่นรองหูฟังเป็นแม่เหล็กเพื่อให้การถอดเปลี่ยนทำได้ง่าย เพียงจับที่แหวนด้านนอกของแผ่นรองหูฟังแล้วถอดออก ติดตั้งแผ่นรองหูฟังโดยจัดตำแหน่งเสาน้ำสองเสานบนครอบหูฟังให้ได้แนวกับด้านในของแผ่นรองหูฟัง

## แอปมือถือ

ดาวน์โหลดแอป M&D Connect เพื่อรับประสบการณ์ Master & Dynamic เต็มรูปแบบ



ใช้แอป M&D Connect เพื่อเข้าถึง:

- อัปเดตเฟิร์มแวร์
- การตั้งค่าแบบกำหนดเอง
- การตั้งค่า EQ ล่วงหน้า

เชื่อมต่อ MW08 กับโทรศัพท์ของคุณโดยไปที่การตั้งค่าเมนูลูทก่อนที่จะใช้แอป M&D Connect

## ไมโครโฟน

### ไมโครโฟนแบบถอดได้

ไมโครโฟนแบบถอดได้เป็นไมโครโฟนหลักของ MG20 ให้คุณภาพการพูดคุยที่เหมาะสมที่สุด และสามารถถอดออกได้ทุกเมื่อ เมื่อถอดออก ไมโครโฟนภายในจะถูกเปิดใช้งานโดยอัตโนมัติ

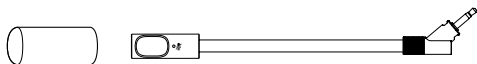

## การชาร์จไฟ

หากต้องการชาร์จ ให้เสียบขั้วต่อ USB-C และเชื่อมต่อกับแหล่งจ่ายไฟ USB-A (หรือพอร์ต USB-A โดยใช้แอดปเตอ์ที่ให้มา)

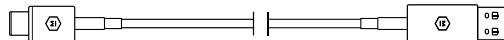

สามารถใช้หูฟังขณะชาร์จได้

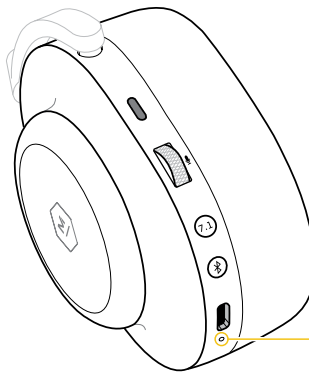

ไฟสีส้มคงที่แสดงว่า กำลังชาร์จ และไฟสีเขียวคงที่แสดงว่า ชาร์จเต็มแล้ว เมื่อต่อสาย USB

ไฟแสดงสถานะ

● กำลังชาร์จไฟ ● ชาร์จไฟเต็มแล้ว

## การจับคู่กับอุปกรณ์ 2 เครื่อง

1. เข้าสู่โหมดจับคู่และเชื่อมต่อกับอุปกรณ์ที่ 1
2. เข้าสู่โหมดจับคู่อีกครั้งและเชื่อมต่อกับอุปกรณ์ที่ 2 อุปกรณ์ที่ 1 จะตัดการเชื่อมต่อ
3. ปิดหูฟัง
4. เปิดหูฟังแล้วหูฟังจะเชื่อมต่อโดยอัตโนมัติกับอุปกรณ์ที่ 1 และ 2 พร้อมกัน
5. หยุดอุปกรณ์เครื่องหนึ่งชั่วคราวและเล่นจากอีกเครื่องหนึ่งเพื่อสลับการเชื่อมต่อหูฟัง

## การบำรุงรักษา/การดูแล

ทำความสะอาดแผ่นรองและหูฟังด้วยผ้านุ่มที่เปียกหมาดเล็กน้อย อย่าจุ่ม ปล่อยให้จมน้ำ หรือปล่อยให้ความชื้นเข้าใกล้ไดรเวอร์หรือตัวรับสายเคเบิล สามารถซื้ออะไหล่แผ่นรองหูฟังและสายเคเบิลได้ที่: [www.masterdynamic.com](http://www.masterdynamic.com)

อย่าทำตก หนีงทับ หรือปล่อยให้หูฟังสัมผัสกับน้ำ ความชื้น หรืออุณหภูมิสูง ขอแนะนำให้เก็บหูฟังกลับเข้าถุงเก็บเมื่อไม่ได้ใช้งาน เพื่อไม่ให้เกิดความเสียหาย อย่าเก็บสิ่งของอื่นไว้ในกระเป๋าใส่ร่วมกับหูฟัง ข้อควรระวัง: การหมุนครอบหูฟังอย่างไม่ถูกต้องหรือการหมุนครอบหูฟังมากเกินไปอาจทำให้หูฟังเสียหายได้

### ช่วงอุณหภูมิ

ใช้งานและจัดเก็บผลิตภัณฑ์นี้ในช่วงอุณหภูมิ -4 °F ถึง 113 °F (-20 °C ถึง 45 °C) เท่านั้น ชาร์จแบตเตอรี่ที่อุณหภูมิระหว่าง 41 °F และ 104 °F (5 °C และ 40 °C) เท่านั้น

# อุปกรณ์เสริม

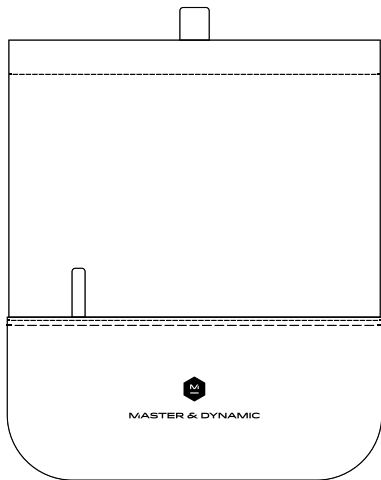

กระเป๋าใส่หูฟัง



สาย USB-C ไปเป็น 3.5 มม.



สายชาร์จ USB-C ไปเป็น USB-A

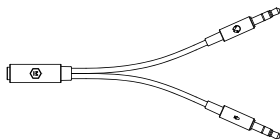

ตัวแยกสัญญาณเสียง 3.5 มม. เพื่อแยกการเชื่อมต่อ ไมโครโฟนแอนะล็อกและหูฟัง

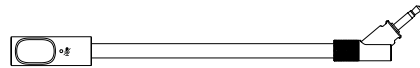

ไมค์นวม



โฟมครอบไมค์นวมเพื่อลดเสียงรบกวนและปกป้อง ไมโครโฟน

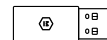

อะแดปเตอร์ Low-Latency



## การบำรุงรักษาและการแก้ปัญหา

### หูฟังและอุปกรณ์ไม่จับคู่กัน:

1. ตรวจสอบให้แน่ใจว่าได้ชาร์จหูฟังแล้ว ปิดแล้วเปิดสวิตช์ไฟ
2. บนอุปกรณ์ต้นทาง ให้ปิดบลูทูธ แล้วเปิดใหม่อีกครั้ง
3. ปิดการใช้งานพีเออร์บลูทูธบนอุปกรณ์อื่น ๆ ที่จับคู่กับ หูฟัง
4. กดปุ่มเปิด/ปิดอุปกรณ์ค้างไว้นาน 5 วินาที เพื่อเข้าสู่โหมดจับคู่
5. ตรวจสอบให้แน่ใจว่าได้เลือก "M&D MG20" ในรายการอุปกรณ์บลูทูธ

### ไม่มีเสียงหรือคุณภาพเสียงไม่ดีจากอุปกรณ์บลูทูธที่เชื่อมต่ออยู่

1. ย้ายอุปกรณ์เข้าไปให้ใกล้กับหูฟังมากขึ้น เนื่องจากอาจมีวัตถุกีดขวางสัญญาณระหว่างหูฟังและแหล่งกำเนิดได้
2. ลองใช้แอปพลิเคชันเพลงตัวอื่น หรือลองเปิดเพลงในแทร็กอื่น
3. ลองใช้อุปกรณ์เสียงตัวอื่น
4. ตัดการเชื่อมต่อจากหลายจุดและใช้กับอุปกรณ์เครื่องละหนึ่งเครื่องเท่านั้น

### การตั้งค่าโรงงาน

ปิดหูฟัง กดปุ่มเปิด/ปิดอุปกรณ์ค้างไว้นาน 5 วินาที เพื่อเข้าสู่โหมดจับคู่ กดปุ่มมัลติฟังก์ชันและปุ่มเปิด/ปิดอุปกรณ์พร้อมกันค้างไว้จนกว่าไฟ LED จะกะพริบเป็นสีแดง/สีขาว ไฟ LED จะกะพริบ 4 ครั้ง จากนั้นหูฟังจะถูกรีเซ็ต

### การรับประกันและการสนับสนุน

สำหรับการรับประกันและการสนับสนุนผลิตภัณฑ์ โปรดเข้าไปที่:  
<https://support.masterdynamic.com/>

## สุขภาพหู

ความสามารถในการได้ยินของเราเป็นเรื่องที่น่าอัศจรรย์ ปฏิบัติกับหูของคุณ เหมือนกับเครื่องมือที่มีค่า เพื่อคุณจะได้รับฟังข้อมูลได้อย่างชัดเจน และ ตัดกับประสบการณ์เสียงอันน่าทึ่งไปตราบนานเท่านาน

โดยทั่วไป ไม่ควรฟังเสียงที่ "ดังเกินไปหรือนานเกินไป" และควรดูแลเอาใจใส่หูของคุณ เสียงหึ่ง ความรู้สึกไม่สบาย หรือความไวต่อความถี่สูง และเสียงแหลมอาจเป็นสัญญาณจากหูของคุณว่าคุณกำลังใช้งานหูเกินขีดจำกัดและกำลังทำให้หูได้รับความเสียหายที่ไม่อาจแก้ไขได้

ตามแนวทางปฏิบัติทั่วไปแล้ว ให้หาระดับการฟังที่คุณต้องการ จากนั้นให้ปรับระดับเสียงลงอีก 10% หรือมากกว่านั้น หูของคุณจะทำการปรับให้เข้ากับระดับเสียงที่ต่ำกว่าเล็กน้อยเมื่อผ่านช่วงเวลาหนึ่งไป และระดับเสียงที่คุณเหมือนจะเบาในช่วงแรกจะกลายเป็นระดับเสียงที่เหมาะสมอย่างยิ่งสำหรับการฟังในระยะยาว

## NIHL

NIHL เป็นสภาวะที่สามารถป้องกันได้อันมีสาเหตุมาจากการรับฟังเสียงที่มีระดับเดซิเบล (dB) ที่มากเกินไปทั้งครั้งเดียวและเป็นเวลานาน ซึ่งก่อให้เกิดอันตรายที่ไม่สามารถย้อนคืนได้ต่อโครงสร้างหูชั้นที่ละเอียดอ่อน และมีผลกระทบต่อคนในทุกเพศทุกวัย ความเสียหายสามารถเกิดขึ้นได้จากเหตุการณ์เพียงครั้งเดียว หรือค่อย ๆ ก่อตัวขึ้นเมื่อเวลาผ่านไปช่วงหนึ่ง การฟังเสียงที่ "กระชาก" อย่างรุนแรงเพียงครั้งเดียว เช่น การระเบิด หรือการฟังเสียงที่ดังเกิน 85 เดซิเบลอย่างต่อเนื่องอาจทำให้เกิดอันตรายได้ ตัวบ่งชี้ของ NIHL รวมถึงการสูญเสียการได้ยินและโรคเสียงในหู ภาวะที่ไวต่อเสียงหึ่ง เสียงพึมพำ หรือเสียงคำรามต่อเนื่อง NIDCD (สถาบันคนหูหนวกและความผิดปกติของการสื่อสารอื่นแห่งชาติ) เสนอกฎเกณฑ์ง่าย ๆ ดังนี้: ให้หลีกเลี่ยงการสัมผัสกับเสียงที่ "ดังเกินไป ใกล้เกินไป หรือนานเกินไป" ต่อไปนี้คือข้ออ้างอิงทั่วไปบางส่วนขอระดับเสียงที่เกิดขึ้นในชีวิตประจำวัน: เสียงฮัมของตู้เย็น (45 dB) การสนทนาปกติ (60 dB) การจราจรในเมือง (85 dB) รถจักรยานยนต์ (95 dB) เครื่องเล่น MP3 ที่ระดับเสียงเต็ม (105 dB) เสียงไซเรน (120 dB) เสียงประทัดไฟ (150 dB)

Qualcomm เป็นเครื่องหมายการค้าหรือเครื่องหมายการค้าจดทะเบียนของ Qualcomm Incorporated aptX เป็นเครื่องหมายการค้าหรือเครื่องหมายการค้าจดทะเบียนของ Qualcomm Technologies International, Ltd.

Qualcomm aptX, Qualcomm aptX™ HD และ Qualcomm aptX™ Low-Latency เป็นผลิตภัณฑ์ของ Qualcomm Technologies, Inc. และ/หรือบริษัทในเครือ

เครื่องหมายการค้าและโลโก้ Bluetooth® เป็นเครื่องหมายการค้าจดทะเบียนที่เป็นกรรมสิทธิ์ของ Bluetooth SIG, Inc. และ Master & Dynamic ใช้เครื่องหมายดังกล่าวภายใต้ใบอนุญาต เครื่องหมายการค้าและชื่อทางการค้าอื่น ๆ เป็นของเจ้าของที่เกี่ยวข้อง

เครื่องหมายการค้าจดทะเบียนทั้งหมดเป็นทรัพย์สินของเจ้าของที่เกี่ยวข้อง



MASTER & DYNAMIC

---

用戶手冊

MG20 無線遊戲  
耳機

---

Master&Dynamic是一家總部位於紐約，對製造技術先進的音響工具有著高度熱情的音響公司。我們的產品具有現代而又永恆的設計風格，只選用最好的材料精心製作而成，持久耐用，從而創造出美學、強度、舒適性和卓越音質的完美平衡。

音質始終出類拔萃

# 概述

1. 優質Alcantara®和 塗層帆布頭帶
2. 輕質鑄鋁耳罩
3. USB-C無源音頻輸入和充電
4. 動臂麥克風
5. 內置麥克風
6. 可更換的記憶棉小羊皮耳塞套
7. 拋光鋁調節臂

## 規格

尺寸  
173.83mm x 197.32mm x 84.53mm

阻抗  
32Ω

重量  
312g // 322g (含動臂麥克風)

驅動器  
50mm鈹

藍牙®設定檔  
藍牙5.0技術

音樂用SBC、AAC和Qualcomm®aptX™  
HD，aptX™ Low-Latency



左

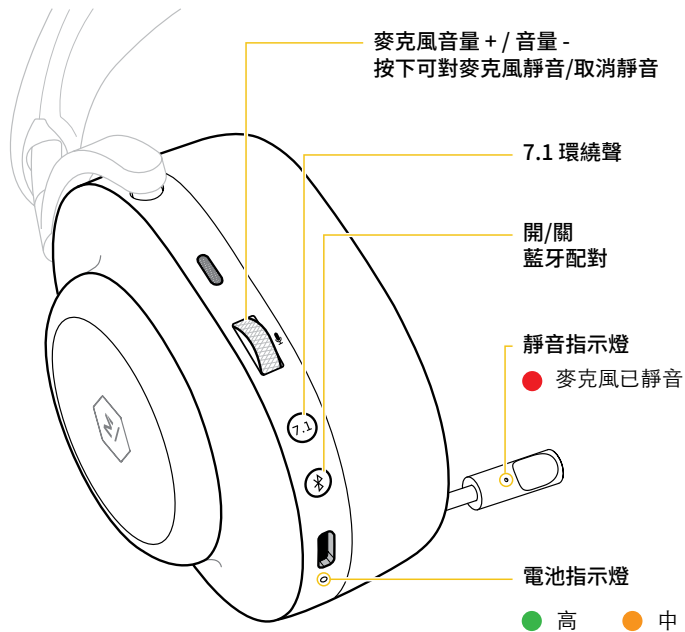

## 控制

右

主音量+ / 音量-

多功能按鈕 多功能按鈕

1X：播放/暫停或接聽/結束通話

2X：快進

3X：快退

長按：語音助手

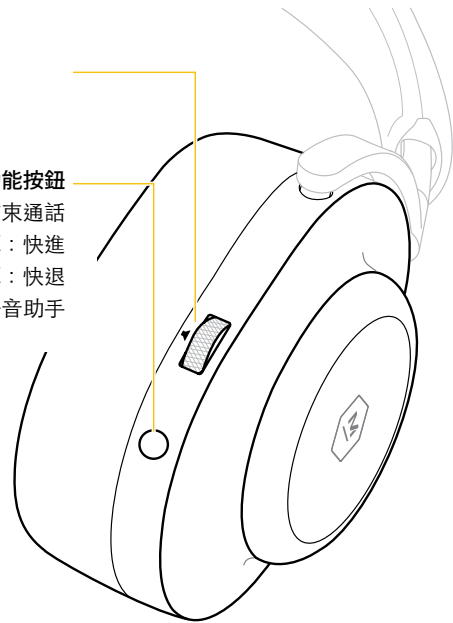

# 連接

## 有線音訊

將所提供的USB-C轉3.5mm線纜插入耳機音訊輸入插孔，接通無源（有線）音訊。需要開啟耳機才能使收聽音訊。

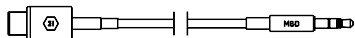

## 配對/連接到藍牙裝置

開啟MG20並繼續按住按鈕直到LED圈閃爍並聽到配對音，即可啟動配對模式。存取裝置上的藍牙功能選單，然後選擇M&D MG20。

## 多點

每次最多可將兩個裝置連接到MG20，包括Low-Latency適配器。如果Low-Latency適配器以外的兩個裝置連接到MG20，則需要將MG20重新置於配對模式以重新連接到Low-Latency適配器。

## LOW-LATENCY適配器

將適配器插入電腦或遊戲機，然後開啟MG20。如果未連接：

1. 拔掉適配器。
2. 將 MG20 置於配對模式。
3. 確保您的電腦或遊戲機已開啟。
4. 重新插入適配器。

---

## 開/關機

按住 **按開/關機**。啟動時會顯示電池電量。為節省電量，MG20將在10分鐘無人佩戴後進入睡眠模式。

## 可調、貼合、舒適



調節到最佳貼合狀態。

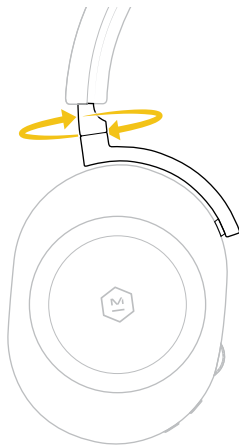

旋轉至舒適佩戴位置。

## 更換/取下耳塞套

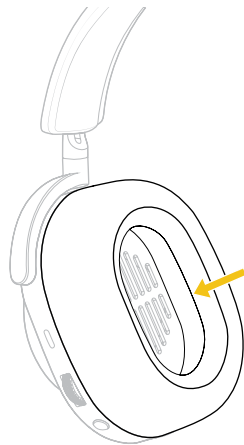
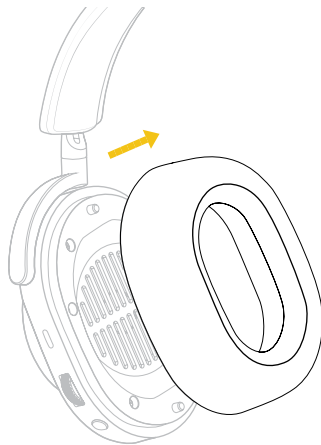

耳塞套已磁化，易於更換。只需抓住耳塞套外環並取下即可。將耳罩上的兩個導向柱與耳塞套內側對準，即可重新安裝耳塞套。



## 移動應用程式

下載M&D Connect應用程式，全方位體驗Master & Dynamic。



使用M&D Connect應用程式存取：

- 韌體更新
- 自訂設定
- 等化器預設

應在藍牙選單設定中將MG20連接到手機後，再使用M&DConnect應用程式。

## 麥克風

### 可拆卸動臂麥克風

動臂麥克風是MG20的主麥克風，通話音質最佳，但可隨時拆卸。拆下後，會自動啟用內置麥克風。

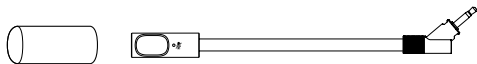

## 充電

要充電，請插入USB-C連接器並連接到USB-A電源（或使用隨附適配器的USB-A連接埠）。

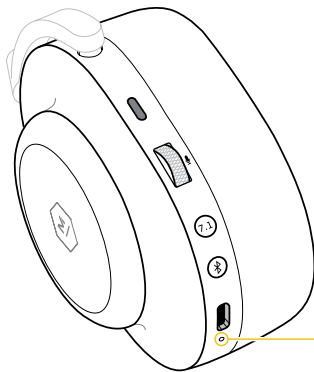

耳機可以在充電時使用。

接USB線纜時，橙色燈常亮表示正在充電，而綠色燈常亮表示已充滿電。

指示燈

● 正在充電 ● 已充滿電

## 與2個裝置配對

1. 進入配對模式並連接到裝置1。
2. 進入配對模式並連接到裝置2。裝置1將斷開。
3. 關閉耳機。
4. 開啟耳機，耳機會同時自動連接到裝置1和2。
5. 暫停一個裝置，然後從另一個裝置播放，以交換耳機連接。

## 維護/保養

用柔軟的濕布清潔耳塞套和耳機。請勿浸泡、浸沒或讓濕氣進入驅動器附近或電纜插孔。可在以下網址購買替換耳墊和線纜：  
[www.masterdynamic.com](http://www.masterdynamic.com)

請勿從高處拋落耳機、坐在耳機上或讓耳機暴露在有水、潮濕或極端溫度環境下。

建議您在不使用時將耳機放回收納袋中。為了避免造成損害，請勿將其他物品與耳機一起存放在耳機袋中。小心：不正確或過度旋轉耳罩可能會損壞耳機。

### 溫度範圍

請在-4° F至113° F (-20° C至45° C) 溫度範圍內操作和存放本產品。請在41° F至104° F (5° C至40° C) 溫度範圍內對電池進行充電。

# 配件

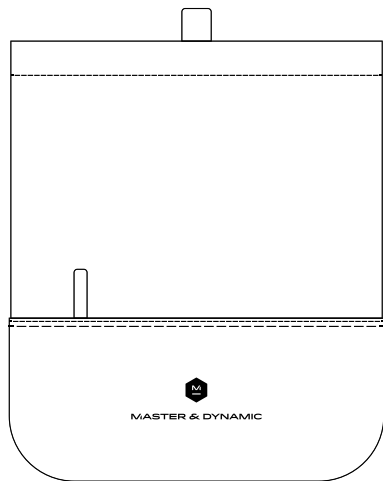

耳機袋



USB-C 轉 3.5mm 電纜



USB-C 轉 USB-A 充電線

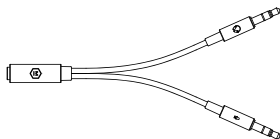

3.5mm音訊分配器，允許單獨連接類比麥克風和耳機

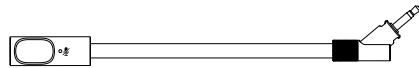

動臂麥克風



可選動臂麥克風泡沫罩可降低砰砰聲和保護麥克風



Low-Latency適配器

## 維護 + 疑難排解

### 耳機和裝置不配對：

1. 確保耳機已充電。關閉電源開關，然後再開啟。
2. 在源裝置上關閉藍牙，然後再開啟。
3. 關閉任何其他已和耳機配對的裝置上的 藍牙功能。
4. 按下電源按鈕5秒，進入配對模式。
5. 確保選中藍牙裝置清單中的“M&D MG20”。

### 已連接的藍牙裝置沒聲音或音質差：

1. 將裝置靠近耳機，因為耳機和聲源之間的物體 可能會阻擋信號。
2. 嘗試其他音樂應用程式或嘗試其他曲目。
3. 嘗試不同的音訊裝置。
4. 斷開多點連接，每次僅使用一個裝置。

### 恢復出廠設定

關閉耳機。按住電源按鈕5秒，進入配對模式。同時按多功能按鈕和電源按鈕，直到LED燈閃爍紅/白色。ED燈將閃爍4次。然後，耳機將被重置。

### 保固與支援

如需產品保固與支持，請造訪：  
<https://support.masterdynamic.com/>

## 耳朵健康

我們聆聽世界的能力很神奇。請愛護並珍惜您的耳朵，它們將繼續為您帶來外界的獨特資料，以及終生不可思議的聲波體驗。

總之，不要「聽太大音量」或「聽太久」，並要細心呵護您的耳朵。耳鳴、不適或對高頻聲波和高音敏感可能表示您正在讓您的耳朵接近極限並導致無法彌補的傷害。

作為常規練習，找到您覺得最舒服的音量級別並在此基礎上再調低10%或更大音量。您會驚奇地發現，您的耳朵會慢慢適應較低的音量，並且起初覺得很輕的聲音會非常適合更長時間聆聽。

## NIHL

噪音性聽力損失 (NIHL: NOISEINDUCEDHEARINGLOSS) 是由一次性或連續暴露在超高分貝 (dB) 等級下而產生的可預防症狀。這種對敏感的內耳結構造成的損傷不可逆，且各個年齡段的人都有可能受到影響。耳部損傷可能發生在單獨的事件中或長期緩慢發生。一次性暴露在超強「衝擊」聲音中 (例如爆炸)，或持續暴露在85分貝以上的嘈雜環境下可導致聽力損傷。NIHL指標包括聽力損失和耳鳴、時常感覺蜂鳴、嗡嗡聲或轟鳴聲的症狀。NIDCD (美國國家耳聾和其他傳播障礙研究所) 提供了一條簡單的經驗法則：避免暴露在「太吵、太近或太長」的聲音環境下。以下是日常生活中會遇見的聲音級別的部分常用參考數據：冰箱制冷 (45分貝)、正常交談 (60分貝)、城市交通 (85分貝)、摩托車 (95分貝)、音量最大時的MP3播放器 (105分貝)、鳴笛 (120分貝)、火警 (150分貝)。

Qualcomm是Qualcomm Incorporated的商標或註冊商標。aptX是Qualcomm Technologies International, Ltd.的商標或註冊商標。

Qualcomm aptX、Qualcomm aptX™HD和Qualcomm aptX™Low-Latency是Qualcomm Technologies, Inc.和/或其子公司的產品。

Bluetooth®文字標記和徽標是Bluetooth SIG, Inc.擁有的註冊商標，Master&Dynamic已獲得使用此類標記的授權。其他商標和商品名稱為其各自所有者的商標和商品名稱。

所有註冊商標均為其各自所有者的財產。



MASTER & DYNAMIC

---

用户手册

MG20 无线游戏  
耳机

---

Master&Dynamic是一家总部位于纽约，对制造技术先进的音响工具有着高度热情的音响公司。我们的产品具有现代而又永恒的设计风格，只选用最好的材料精心制作而成，持久耐用，从而创造出美学、强度、舒适性和卓越音质的完美平衡。

音质始终出类拔萃

# 概述

1. 优质Alcantara®和涂层帆布头带

2. 轻质铸镁耳罩

3. USB-C无源音频输入和充电

4. 动臂麦克风

5. 内置麦克风

6. 可更换的记忆棉小羊皮耳塞套

7. 抛光铝调节臂

## 规格

 尺寸  
173.83mm x 197.32mm x 84.53mm

 阻抗  
32Ω

 重量  
312g // 322g (含动臂麦克风)

 驱动器  
50mm铍

 蓝牙®配置文件  
蓝牙5.0技术

音乐用SBC、AAC和Qualcomm®aptX™ HD, aptX™ Low-Latency





左

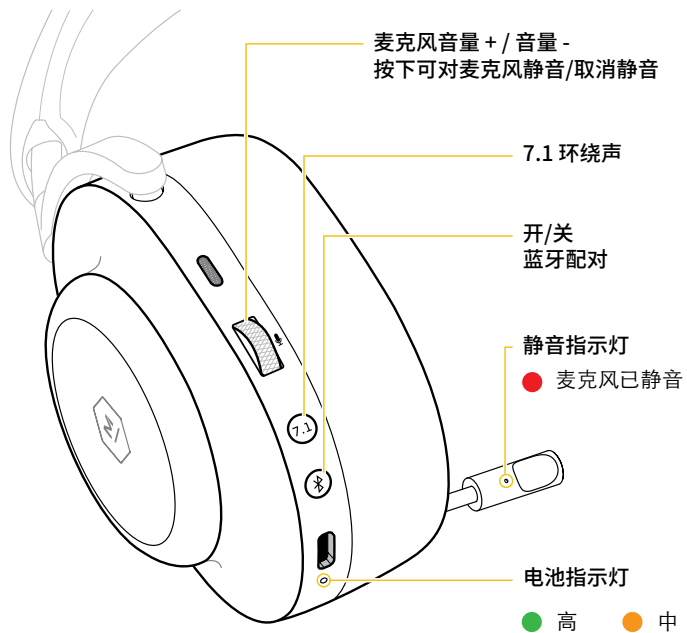

## 控制

右

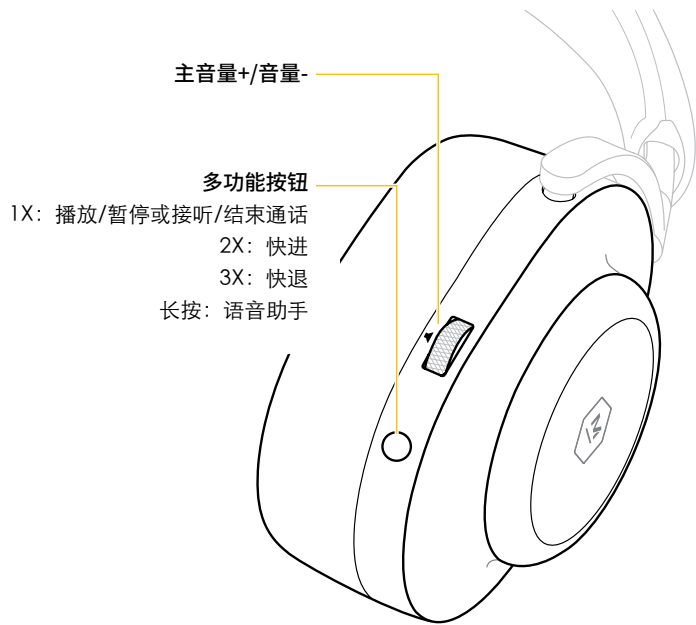

# 连接

## 有线音频

将所提供的USB-C转3.5mm线缆插入耳机音频输入插孔，接通无源（有线）音频。需要开启耳机才能使收听音频。

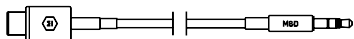

## 配对/连接到蓝牙设备

开启MG20并继续按住 **↻** 按钮直到LED圈闪烁并听到配对音，即可激活配对模式。访问设备上的蓝牙菜单，然后选择M&D MG20。

## 多点

每次最多可将两个设备连接到MG20，包括Low-Latency适配器。如果Low-Latency适配器以外的两个设备连接到MG20，则需要将MG20重新置于配对模式以重新连接到Low-Latency适配器。

## LOW-LATENCY适配器

将适配器插入计算机或游戏机，然后开启MG20。如果未连接：

1. 拔掉适配器。
2. 将MG20置于配对模式。
3. 确保您的计算机或游戏机已开启。
4. 重新插入适配器。

---

## 开/关机

按住 **↻** 按钮开/关机。启动时会显示电池电量。为节省电量，MG20将在10分钟无人佩戴后进入睡眠模式。

## 可调、贴合、舒适



调节到最佳贴合状态。

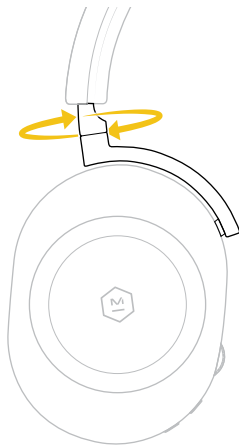

旋转至舒适佩戴位置。

## 更换/取下耳塞套

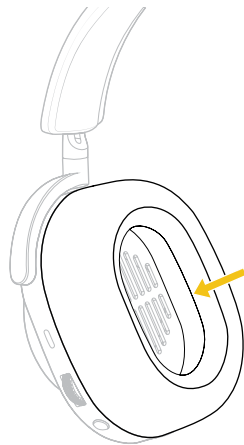
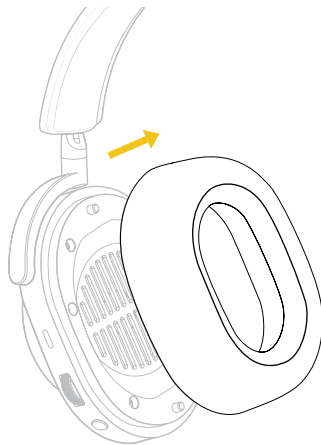

耳塞套已磁化，易于更换。只需抓住耳塞套外环并取下即可。将耳罩上的两个导向柱与耳塞套内侧对准，即可重新安装耳塞套。

## 移动应用

下载M&D Connect应用，全方位体验Master & Dynamic。



使用M&D Connect应用访问：

- 固件更新
- 自定义设置
- 均衡器预设

应在蓝牙菜单设置中将MG20连接到手机后，再使用M&DConnect应用。

## 麦克风

### 可拆卸动臂麦克风

动臂麦克风是MG20的主麦克风，通话音质最佳，但可随时拆卸。拆下后，会自动启用内置麦克风。

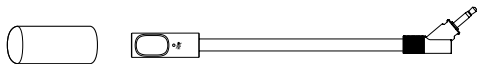

## 充电

要充电，请插入USB-C连接器并连接到USB-A电源（或使用随附适配器的USB-A端口）。

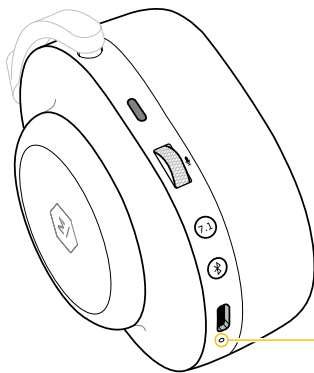
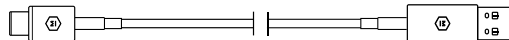

耳机可以在充电时使用。

连接USB线缆时，橙色灯常亮表示正在充电，而绿色灯常亮表示已充满电。

指示灯

● 正在充电 ● 已充满电

## 与2个设备配对

1. 进入配对模式并连接到设备1。
2. 进入配对模式并连接到设备2。设备1将断开。
3. 关闭耳机。
4. 开启耳机，耳机会同时自动连接到设备1和2。
5. 暂停一个设备，然后从另一个设备播放，以交换耳机连接。

## 维护/保养

用柔软的湿布清洁耳塞套和耳机。请勿浸泡、浸没或让湿气进入驱动器附近或线缆插孔。可在以下网址购买替换耳垫和线缆：  
[www.masterdynamic.com](http://www.masterdynamic.com)

请勿从高处抛落耳机、坐在耳机上或让耳机暴露在有水、潮湿或极端温度环境下。

建议您在不用时将耳机放回收纳袋中。为了避免造成损害，请勿将其他物品与耳机一起存放在耳机袋中。小心：不正确或过度旋转耳罩可能会损坏耳机。

### 温度范围

请在-4° F至113° F (-20° C至45° C) 温度范围内操作和存放本产品。请在41° F至104° F (5° C至40° C) 温度范围内对电池进行充电。

# 配件

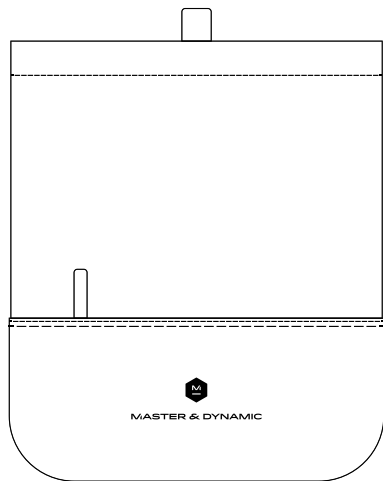

耳机袋



USB-C转3.5mm线缆



USB-C转USB-A充电线

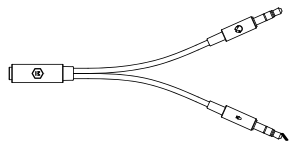

3.5mm音频分配器, 允许单独连接模拟麦克风和耳机

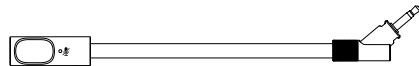

悬臂麦克风



可选动臂麦克风泡沫罩可降低砰砰声和保护麦克风

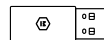

Low-Latency适配器

## 维护 + 故障排除

### 耳机和设备不配对：

1. 确保耳机已充电。关闭电源开关，然后再开启。
2. 在源设备上关闭蓝牙，然后再开启。
3. 关闭任何其他已和耳机配对的设备上的 蓝牙功能。
4. 按下电源按钮5秒，进入配对模式。
5. 确保选中蓝牙设备列表中的“M&D MG20”。

### 已连接的蓝牙设备没声音或音质差：

1. 将设备靠近耳机，因为耳机和声源之间的物体 可能会阻挡信号。
2. 尝试其他音乐应用程序或尝试其他曲目。
3. 尝试不同的音频设备。
4. 断开多点连接，每次仅使用一个设备。

### 恢复出厂设置

关闭耳机。按住电源按钮5秒，进入配对模式。同时按多功能按钮和电源按钮，直到LED灯闪烁红/白色。LED灯将闪烁4次。然后，耳机将被重置。

### 质保和支持

有关产品质保和支持，请访问：  
<https://support.masterdynamic.com/>

## 耳朵健康

我们聆听世界的 ability 很神奇。请爱护并珍惜您的耳朵，它们将继续为您带来外界的独特数据，以及终生不可思议的声波体验。

总之，不要“听太大音量”或“听太久”，并要细心呵护您的耳朵。耳鸣、不适或对高频声波和高音敏感可能表示您正在让您的耳朵接近极限并导致无法弥补的伤害。

作为常规练习，找到您觉得最舒服的音量级别并在此基础上再调低10%或更大音量。您会惊奇地发现，您的耳朵会慢慢适应较低的音量，并且起初觉得很轻的声音会非常适合更长时间聆听。

## NIHL

噪音性听力损失 (NIHL: NOISEINDUCEDHEARINGLOSS) 是由一次性或连续暴露在超高分贝 (dB) 等级下而产生的可预防症状。这种对敏感的内耳结构造成的损伤不可逆，且各个年龄段的人都有可能受到影响。耳部损伤可能发生在单独的事件中或长期缓慢发生。一次性暴露在超强“冲击”声音中 (例如爆炸)，或持续暴露在85分贝以上的嘈杂环境下可导致听力损伤。NIHL指标包括听力损失和耳鸣、时常感觉蜂鸣、嗡嗡声或轰鸣声的症状。NIDCD (美国国家耳聋和其他传播障碍研究所) 提供了一条简单的经验法则：避免暴露在“太吵、太近或太长”的声音环境下。以下是日常生活中会遇见的声音级别的部分常用参考数据：冰箱制冷 (45dB)、正常交谈 (60dB)、城市交通 (85dB)、摩托车 (95dB)、音量最大时的MP3播放器 (105 dB)、鸣笛 (120 dB)、火警 (150 dB)。



Qualcomm是Qualcomm Incorporated的商标或注册商标。aptX是Qualcomm Technologies International, Ltd.的商标或注册商标。

Qualcomm aptX、Qualcomm aptX™ HD和Qualcomm aptX™ Low-Latency是Qualcomm Technologies, Inc.和/或其子公司的产品。

Bluetooth®文字标记和徽标是Bluetooth SIG, Inc.拥有的注册商标，Master&Dynamic已获得使用此类标记的授权。其他商标和商品名称为其各自所有者的商标和商品名称。

所有注册商标均为其各自所有者的财产。